

# GUSTAVSBERG/ IEBŪVĒJAMIE RĀMJI

GUSTAVSBERG /  
GUDRĀKAS VANNAS  
ISTABAS



TRIOMONT – VIENKĀRŠĀKAIS RISINĀJUMS  
PIEKARAMAJIEM PODIEM, BIDĒ UN IZLIETNĒM

VANNAS ISTABA PIRMS TAM





## JUMS NEPIECIEŠAMI TIKAI 14CM

Vai vēlaties modernu un praktisku vannas istabu ar piekaramo tualetes podu? Triomont iebūvējamie rāmji ļaus jums īstenot šo sapni.

Triomont iebūvējamās rāmjus ir ērti uzstādīt un tie iederēsies gandrīz jebkurā vannas istabā, neprasot lielus renovācijas darbus. Triomont iebūvējamās rāmjus variet uzstādīt stūros vai ļoti šaurās vietās. Patiesībā jums nepieciešami tikai 14cm dziļumā.

Vieta, kur vēlaties uzstādīt iebūvējamo rāmi, profesionāls meistars sagatavos jums mitrumizolācijas slāni, kas būs vislabākā garantija pret iespējamajiem mitruma radītajiem bojājumiem. Pārliecinieties, ka visi izurbtie caurumi sienā tiek apstrādāti ar silikonu. Šajā katalogā atradīsiet nepieciešamo informāciju par Triomont iebūvējamo rāmju uzstādīšanu jūsu vannas istabā.

Ņemiet vērā, ka uz vannas istabām attiecas īpaši noteikumi un prasības. Profesionāla meistara sagatavots mitrumizolācijas slānis ir vislabākā garantija pret mitruma radītiem bojājumiem.

Lielāko daļu no mūsu piedāvātajiem produktiem varat uzstādīt saviem spēkiem, taču ieteicams sazināties ar profesionālu montieri, lai uzstādītu tualetes poda iebūvējamo rāmi. Ja izlemjat darbu veikt saviem spēkiem, konsultējieties vispirms ar profesionāli – pārdevēju, santehniķi vai speciālistu vietējā santehnikas veikalā.

## UZSTĀDĪŠANAS PROCESS



1 Augšējais sienas stiprinājums. Var nomainīt ar stūra stiprinājumu uzstādīšanai stūrī.



5 Regulējams attālums starp skrūvēm (no centra līdz centram): 180 vai 230 mm. Attālums 180 mm no centra līdz centram, piemērots visiem tualetes podiem no Gustavsberg un Villeroy & Boch.

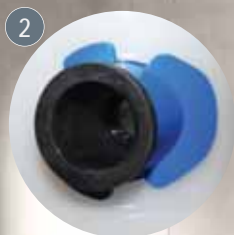

2 Izvads „caurule caurulē” sistēmai - aizsargcaurule, 18–28 mm. Attēlā redzams Triomont XT. XS modelim zilā daļa nav.



6 Stūrveida notekas savienojums un 90x110 mm ekscentra uzmava vienkāršai uzstādīšanai.



3 Uzstādīšana 1 metru virs pabeigtas grīdas, nodrošinās aptuveni 410-430 mm sēdēšanas augstumu. Regulējams līdz 610-630 mm.



4 Iebūvējamiem rāmjiem iespējami dažāda dizaina un krāsu skalošanas paneli. Dizaina variācijas iespējams apskatīt 12.lpp.





7 Aizsargtapas, kas uzstādītas savienojumu aizsardzībai uzstādīšanas laikā.



8 Pateicoties apakšējam sienas stiprinājumam, nav jāurbj caurumi grīdā, lai uzstādītu iebūvējamo rāmi.



A piemērots piekaramajiem podiem (ar redzamu cisternu) un bidē ar attālumu starp skrūvēm 180 vai 230mm.



B piemērots visiem piekaramo podu modeļiem no Gustavsberg un Villeroy&Boch. Jums pieejams plaša dizaina klāsts, jūsu vannas istabai.

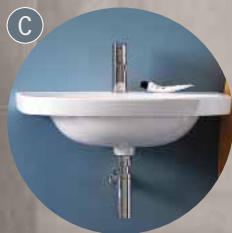

C estētisks vizuāls efekts, tiek izolētas visas ūdens un notekcaurules. Piemērots izlietnēm ar attālumu starp skrūvēm 280mm.



C

VANNAS ISTABA PĒC TAM





## ĒRTA, KOMFORTABLA, PRAKTISKA UN HIGIĒNISKA

Piekaramie vannas istabas produkti sniedz plašākas iespējas: ļauj maksimāli izmantot vannas istabas telpu un vizuāli padara to lielāku. Papildus tam piekaramos produktus ir vieglāk kopt un tie ir higiēniskāki. Ja vēlaties jums ir iespējams izveidot pussienu un plaukta vietu izmantot mantu glabāšanai vai dekorēt vannas istabu. Iebūvējamie rāmji pieejami arī piekaramajiem bidē un izlietnēm. Šāda veida montāža palīdzēs izveidot glītu un askētisku kombināciju, bez papildus renovācijas darbiem un apslēpjot cauruļu un savienojumu vietas.

## VĒRTS ZINĀT

Triomont ir vienkārša un ērta sistēma, kuru ērti uzstādīt un vēl ērtāk lietot.

## NEPĀRSPĒJAMA KVALITĀTE – SLODZES IZTURĪBA VAIRĀK KĀ 400KG!

Dizaina un materiālu mijiedarbība Triomont iebūvējamajām sistēmām atbilst augstākajiem kvalitātes standartiem un spēj izturēt slodzi virs 400kg.

## VIENKĀRŠI UN ĒRTI UZSTĀDĪT PIEKARAMO PODU

Triomont iebūvējamās sistēmas ir iespējams uzstādīt lielākajā daļā vannas istabu. Viss, kas jums ir nepieciešams ir vismaz 14cm attālums no sienas. Vārdu sakot, piekaramais pods ar iebūvējamo rāmi neaizņems vairāk vietas, kā uz grīdas liekamais pods.

UZ GRĪDAS  
LIEKAMĀIS PODS

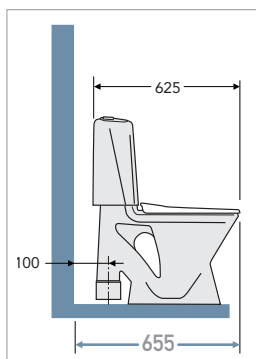

AIZSTĀTS AR PIEKARAMO PODU  
UN TRIOMONT IEBŪVĒJAMO RĀMI

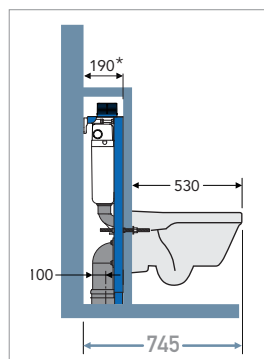

\*) paraugā norādīti izmēri, kur kanalizācijas izvadcaurule ir 100mm no sienas

## TRĪS TRIOMONT RISINĀJUMI



AIZ PUSSIENAS



AIZ PILNAS SIENAS



STŪRĪ

## VADĪBAS PANEĻI JEBKURA GAUMEI

Piedāvājumā ir dažādu materiālu un dizainu vadības paneļi jebkura gaumei. Gan uzstādāmi no priekšpuses, gan augsnpuses, viena vai divu režīmu, kā arī ar sensora vadību. Vairāk informācijas 12. lpp.





## PLAŠS PIEKARAMO PODU KLĀSTS

Triomont iebūvējamo rāmju sistēmas sader ar visiem Gustavsberg un Villeroy&Boch piekaramajiem podiem. Piedāvājuma klāstā ir gan kompaktie, gan komforta tualetes podi, tā pat īpaši modeļi bērniem un cilvēkiem ar īpašām vajadzībām. Mūsu piedāvājuma klāstā atradīsiet poda modeļi tieši jūsu vajadzībām un vēlmēm.

## PĀRDOMĀTAS DETAĻAS VIEGLĀKAI UZSTĀDĪŠANAI

Lai atvieglotu un padarītu drošāku uzstādīšanu, iebūvējamais rāmis pieejams komplektā ar aizsargapvalku tualetes podam un skalošanas mehānismiem. Uzstādīšanai nav nepieciešami papildu instrumenti. Caur cisternu ir ērti piekļūt noslēgvārstam, ja tas nepieciešams. Piekļuve cisternai iespējama caur vadības paneli.

## IZMĒRI UN AIZSARDZĪBA PRET ŪDENS NOPLŪDI

Iebūvējamais rāmis ir tikai 380mm plats, kas nozīmē, ka to ir ērti uzstādīt stūri un kompaktās vietās, piedāvājam speciālus stiprinājumus vēl ērtākai uzstādīšanai. Pateicoties kompaktajiem izmēriem, iebūvējamais rāmis ir ērti uzstādāms pie sienām, kur attālums no centra līdz centram ir 450mm. Četri sienas stiprinājumi ir iekļauti komplektācijā, tādējādi jums nav nepieciešams izurbt papildus caurumus grīdā, kas var radīt ūdens noplūdi. Attālums starp skrūvju vietām piekaramajam podam ir 180 vai 230mm atkarībā no poda modeļa.

## SAFE BAG – PAPILDUS DROŠĪBAI VANNAS ISTABĀ

Safe bag ir ērts risinājums, kurš aizsargā no noplūdes riskiem vannas istabā, ja tai nav ierīkoti papildus ūdens aizsardzības risinājumi.

## UZSTĀDĪŠANA

Ūdens savienojumu ar tualetes podu var izveidot no tvertnes augšpusē vai sāna (skatiet uzstādīšanas instrukciju atsevišķiem modeļiem). Komplektā ir iekļautas īpaši garas notekcaurules/skalošanas caurules, kas paredzētas biežām sienām. Iekšējā tvertne ir paredzēta savienojumam, izmantojot tehnoloģiju „caurule caurulē”. Tā ir piemērota aizsargcaurulēm, kuru izmērs ir 18–28 mm, un to var savienot ar noteksistēmu, kuras izmērs ir 90 vai 110 mm. Komplektā ir iekļauta arī ekscentra uzmava – 90/110 mm.

To ir viegli uzstādīt notekas sifonam, ko var viegli pagriezt, ja vēlaties, lai savienojums būtu iebūvējamā rāmja labajā vai kreisajā pusē. Komplektā ir iekļauta izolācijas aizsardzība, kas paredzēta uzstādīšanai starp tualetes podu un sienu. Šādi tiek novērsta nelielas nevienmērības sienā aiz tualetes poda.

## PIEKARAMIE BIDĒ UN PIEKARAMIE TUALETES PODI AR ĀRĒJO CISTERNU

Triomont iebūvējamais rāmis var tikt uzstādīts piekaramajiem bidē un tualetes podiem ar ārējo cisternu, kur skrūvju attālums ir 180 vai 230mm.

## IZLIETNES BEZ REDZAMĀM CAURULĒM

Regulējamo izlietnes iebūvējamā rāmi var izmantot visām izlietnēm, kurām skrūvju attālums no centra līdz centram nav lielāks par 280 mm. Šī risinājuma priekšrocība ir tāda, ka tiek izolētas visas ūdens un notekcaurules. Visi mūsu izlietņu modeļi ir redzami mūsu mājas lapā un brošūrās. Apmeklējiet mūsu mājas lapu, lai iegūtu vairāk informācijas [www.gustavsberg.lv](http://www.gustavsberg.lv)

### SVARĪGI ATCERĒTIES:



Pārliecinieties, ka ierīkošana tiek veikta profesionāli saskaņā ar iekļautajām vadlīnijām un noteikumiem. Šādi tiks novērsta ūdens radītu bojājumu risks.



Varat arī skatīt uzstādīšanas videoklipu [www.gustavsberg.com](http://www.gustavsberg.com)



## VADĪBAS PANEĻI AR SENSORU

Vadības paneļi ar sensoru tika radīti izmantošanai publiskajā sektorā. Skārienjūtīgā tehnoloģija uzlabo higiēnu un padara ērtāku tā lietošanu cilvēkiem ar ierobežotām spējām. Piekaramais tualetes pods no Gustavsberg apvienojumā ar vadības paneli ar sensora vadību padarīs jūsu vannas istabu higiēniskāku, praktiskāku un noteikti modernāku!

1



## PILNĪGA KONTROLE AR APLIKĀCIJU

Gustavsberg aplikācija ir ērti lietojama lai mainītu uzstādījumus vadības panelim izmantojot mobilo telefonu vai planšeti. Piemēram, jūs variet iestatīt sensora "pamošanos", kad ienākiat telpā vai automātiski noskalot ūdeni, kad atvirzāties no tualetes poda. Šis ir lielisks risinājums publiskajam sektoram vai privātai lietošanai, ja kāds no mājas iemītniekiem ir mazliet nevīžīgs... Tā pat jūs variet iestatīt automātisku noskalošanas režīmu



TRIOMONT

un intervālu biežumu. Aplikācija ļauj arī kontrolēt LED apgaismojumu vadības panelī. Pateicoties LED apgaismojumam, jums ir iespējas izvēlēties jebkuru apgaismojuma toni! Vairāk informācijas atradīsiet mūsu mājas lapā [www.gustavsberg.lv](http://www.gustavsberg.lv) Aplikāciju variet lejupielādēt mobilo aplikāciju veikalos, tā pieejama bez maksas, meklējiet ar nosaukumu Gustavsberg Triomont.

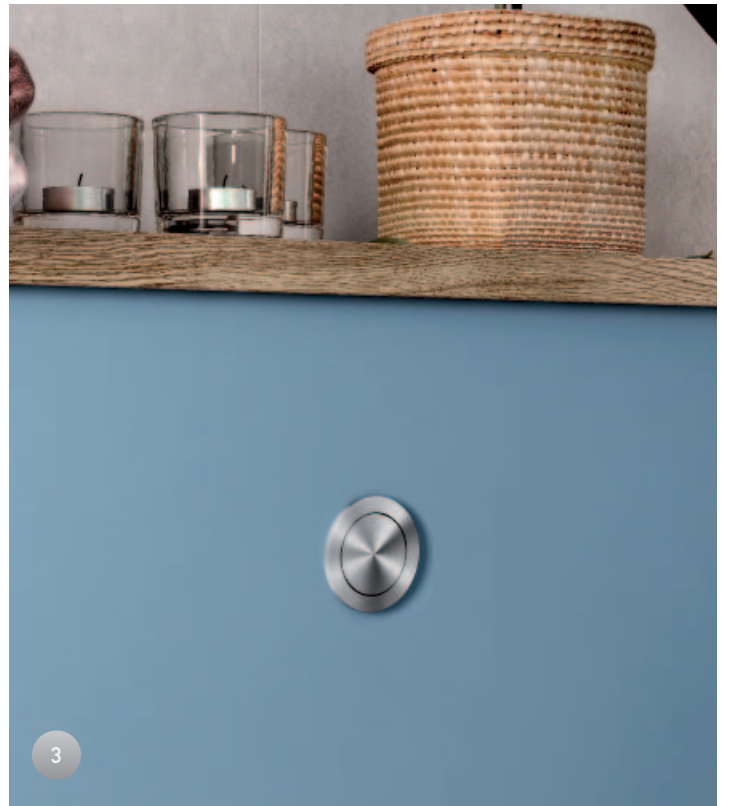

## SKALOJIET KĀRTĪGI. SKALOJIET SAPRĀTĪGI

Dažādu modeļu un materiālu priekšējie paneli/skalošanas pogas ļauj jums vieglāk atrast stilu, kas atbilst jūsu gaumei un vannas istabas izkārtojumam. Varat izvēlēties pie sienas uzstādāmu vai augšpusē uzstādāmu vadības paneli, un ir pieejams arī pneimatiskais modelis. Izvēlētais vadības panelis nosaka, vai varat izmantot viena režīma vai divu režīmu skalošanas funkcionalitāti.

### 1 Pie sienas uzstādīts vadības panelis.

Mehāniskais vai pneimatiskais vadības panelis novietošanai fiksētā pozīcijā uz sienas virs tualetes poda.

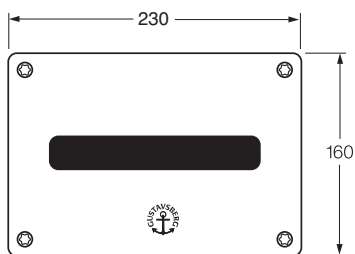
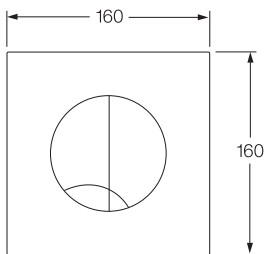

Vadības panelim ar sensora vadību izmērs ir atšķirīgs no citiem skalošanas taustiņiem.

### 2 Augšpusē uzstādīts vadības panelis.

Mehāniskais vai pneimatiskais vadības panelis novietošanai fiksētā pozīcijā pussienas augšpusē.

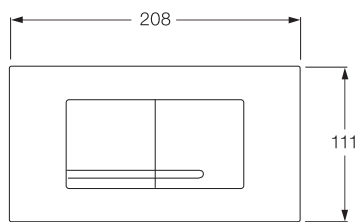

### 3 Pneimatiskā skalošanas poga.

Ar gaisu vadāma viena režīma skalošanas poga, ko varat novietot jebkurā vietā 1,5 m attālumā no iebūvējamā rāmja.

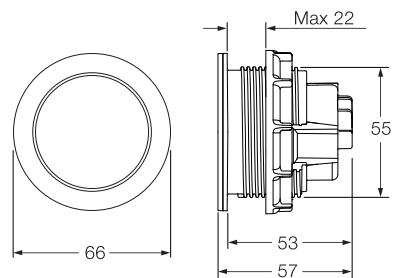

Vienmēr paredziet vietu drošības lūkai, lai ērti varētu piekļūt cisternai nepieciešamības gadījumā.

# TRIOMONT SKALOŠANAS PANEĻI

- Plaša modeļu un materiālu izvēle
- Izvēlēties ar viena vai divu režīmu skalošanu
- Skalošanas paneļu izmērus skatiet 11.lpp.

**NB** lūdzu, pievērsiet uzmanību iebūvējamā rāmja modelim un skalošanas paneļa dizainam vai tās paredzētas XS vai XT modelim. Lūdzu, pārlicinieties, ka skalošanas panelis atbilst iebūvējamam rāmim.

## PIE SIENAS UZSTĀDĀMS VADĪBAS PANELIS

Triomont XS



balts, plastmasas  
GB1921102035



matēts hroms,  
plastmasas  
GB1921102036



spīdīgs hroms,  
plastmasas  
GB1921102037



balts, plastmasas  
GB1921102052

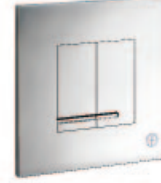

spīdīgs hroms,  
plastmasas  
GB1921102053



balts metāls, bez logo  
GB1921102045



spīdīgs hroms, metāls,  
bez logo  
GB1921102047



nerūsošs tērauds  
GB1921102054



balts, stikls  
GB1921102056



melns, stikls  
GB1921102057



alumiņijs  
GB1921102058

## PIE SIENAS UZSTĀDĀMS VADĪBAS PANELIS, VIENA REŽĪMA SKALOŠANA Triomont XS



balts, plastmasas  
GB1921102030



spīdīgs hroms,  
plastmasas  
GB1921102032



balts, plastmasas  
GB1921102060



spīdīgs hroms,  
plastmasas  
GB1921102061



balts, stikls  
GB1921102066



melns, stikls  
GB1921102067

## PIE SIENAS UZSTĀDĀMS SENSORVADĪBAS PANELIS, DUĀLĀ SKALOŠANA, Triomont XS



balts  
GB1921102070



publiskām tērauds  
GB1921102071



balts, plastmasas  
GB1921102080



spīdīgs hroms,  
plastmasas  
GB1921102081



balts, stikls  
GB1921102082



melns, stikls  
GB1921102083

## PNEIMATISKS PIE SIENAS UZSTĀDĀMS VADĪBAS PANELIS, Triomont XT



balts, plastmasas  
GB1921102085



spīdīgs hroms,  
plastmasas  
GB1921102086



nerūsošs tērauds  
GB1921102092

## PNEIMATISKS PIE SIENAS UZSTĀDĀMS PANELIS, DUĀLĀ SKALOŠANA, Triomont XS



balts, plastmasas  
GB1921102060



spīdīgs hroms,  
plastmasas  
GB1921102061



balts, stikls  
GB1921102066



melns, stikls  
GB1921102067

## AUGŠPUSĒ UZSTĀDĀMS VADĪBAS PANELIS, Triomont XT



balts, plastmasas  
GB1921102080



spīdīgs hroms,  
plastmasas  
GB1921102081



balts, stikls  
GB1921102082



melns, stikls  
GB1921102083

## PNEIMATISKA SKALOŠANAS POGA, VIENA REŽĪMA SKALOŠANA, visiem iebūvējamo rāmju modeļiem



balts, plastmasas  
GB1921102085



spīdīgs hroms,  
plastmasas  
GB1921102086



nerūsošs tērauds  
GB1921102092

# TUALETES PODA IEBŪVĒJAMĀIS RĀMIS TRIOMONT

- Estētisks vizuāls efekts, tiek izolētas visas ūdens un notekcaurules
- Plašs vadības panelu klāsts dažādām gaumēm
- Regulējams skalošanas apjoms
- Plašākais piekaramo podu modeļu klāsts tirgū
- Pielāgojams skalošanas apjoms – skatiet uzstādīšanas instrukcijā
- Kompakts risinājums, tikai 380mm plats
- Komplektā iekļauti grīdas stiprinājumi, nav nepieciešami papildus caurumi grīdā
- Pielāgojami sienas stiprinājumi nelīdzenām sienām
- Regulējams sēdekļa augstums 410-630mm, ieteicamais augstums poda stiprinājumiem 450mm virs grīdas
- Sienas vai grīdas notekcaurule
- Slodzes izturība virs 400kg
- Iebūvējamie rāmji atbilst SS 820200 standartam
- Iebūvējamā cisterna atbilst EN 14055
- Savienojams ar AMA instalācijām bez papildus komponentiem (SE)

			Artikula nr.
		<p><b>Triomont XS iebūvējamais rāmis ar uzstādītu sienas vai pneimatisku skalošanas paneli.</b> Augstais modelis uzstādīšanai pie taisnas sienas vai stūri. Pievienojiet uz sienas uzstādītu skalošanas paneli vai pneimatisku skalošanas pogu. Izvēlieties skalošanas paneli no 12.lpp.</p> <p>Triomont XS, duālā skalošana 4,5/3 litri vai vienkāršā skalošana 4,5l Triomont XS, duālā skalošana 6/3 litri vai vienkāršā skalošana 6l</p> <p><b>Piederumi:</b> SafeBag ir ērts risinājums, kurš aizsargā no noplūdes riskiem vannas istabā, ja tai nav ierīkoti papildu ūdens aizsardzības risinājumi. Stūra stiprinājumi uzstādīšanai stūrī Papildus stiprinājumi (kad zemākie stiprinājumi nevar tikt izmantoti)</p> <p><b>UZSTĀDĪŠANA:</b> Augstums tehniskajā zīmējumā (1000mm) norāda uz tualetes poda vāka augstumu 410-430mm, atkarībā no tualetes poda modeļa. Uzstādīšanas laikā šo augstumu var pielāgot līdz 610-630mm. Svars: 14kg ieskaitot iepakojumu.</p>	<p>GB1921102026 GB1921102020</p> <p>GB1921102034 GB1921102029 GB1921102027</p>
		<p><b>Triomont XT iebūvējamais rāmis ar uzstādītu augšpusē uzstādāmu vai pneimatisku skalošanas paneli.</b> Zemais modelis uzstādīšanai pie taisnas sienas. Pievienojiet uz sienas uzstādītu skalošanas paneli vai pneimatisku skalošanas pogu. Izvēlieties skalošanas paneli no 12.lpp.</p> <p>Triomont XT, duālā skalošana 6/3 litri vai vienkāršā skalošana 6l</p> <p><b>Piederumi:</b> Papildus stiprinājumi (kad zemākie stiprinājumi nevar tikt izmantoti)</p> <p><b>UZSTĀDĪŠANA:</b> Augstums tehniskajā zīmējumā (830mm) norāda uz tualetes poda vāka augstumu 410-430mm, atkarībā no tualetes poda modeļa. Uzstādīšanas laikā šo augstumu var pielāgot līdz 610-630mm. Svars: 12kg ieskaitot iepakojumu.</p>	<p>GB1921102024 GB1921102027</p>
		<p><b>Triomont XS Vario iebūvējamais rāmis ar uzstādītu sienas vai pneimatisku skalošanas paneli.</b> Galvenokārt paredzēts slimnīcām un aprūpes namiem. Augstais modelis uzstādīšanai pie taisnas sienas vai stūri. Pielāgojams sēdekļa augstums pēc uzstādīšanas. Pievienojiet uz sienas uzstādītu skalošanas paneli vai pneimatisku skalošanas pogu. Izvēlieties skalošanas paneli no 12.lpp.</p> <p>Triomont XS Vario, duālā skalošana 6/3 litri vai vienkāršā skalošana 6l</p> <p><b>Piederumi:</b> Stūra stiprinājumi uzstādīšanai stūrī Papildus stiprinājumi (kad zemākie stiprinājumi nevar tikt izmantoti)</p> <p><b>UZSTĀDĪŠANA:</b> augstums tehniskajā zīmējumā (1000mm) norāda uz tualetes poda vāka augstumu 410-430mm, atkarībā no tualetes poda modeļa. Uzstādīšanas laikā šo augstumu var pielāgot līdz 610-630mm. Pēc uzstādīšanas tualetes podu var paaugstināt par 100mm. To, protams, var arī atgriezt sākotnējā pozīcijā. Svars: 19kg ieskaitot iepakojumu.</p>	<p>GB1921102022 GB1921102029 GB1921102027</p>

## Tualetes poda iebūvējamā rāmja Triomont komplektā ir ietverts:

- tualetes poda iebūvējamais rāmis kopā ar komplektu uzstādīšanai pie sienas;
- pilnīga tvertnes izolācija pret kondensāciju, ar skalošanas caurules savienojumu un noslēgvārstu;
- savienojuma stiprinājumi notekai un ūdens padevei (caurule caurule);

- 4 sienas stiprinājumi;
- M12 stiprinājumi tualetes podam;
- zila plastmasas urbšanas veidne priekšējam panelim;
- aizsargtapas;
- skrūves un tapas fiksēšanai;
- izolācijas aizsardzība uzstādīšanai starp tualetes podu un sienu;
- urbšanas veidne sienas materiālam;
- uzstādīšanas instrukcijas.

Vienmēr uzstādi arī:

- tualetes podu;
- skalošanas pogu/vadības paneli.

## TRIOMONT IZLIETNES IEBŪVĒJAMĀIS RĀMIS

- Estētisks vizuāls efekts, tiek izolētas visas ūdens un notekcaurules.
- Piemērots visām izlietnēm, kur attālums starp skūvēm ir virs 280mm.
- Slodzes izturība 175kg.

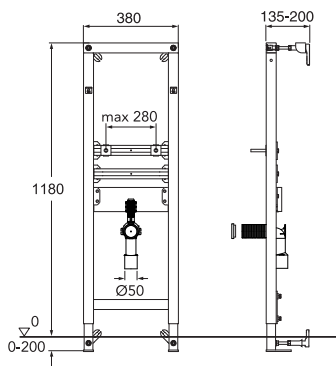

Triomont XS izlietnes iebūvējamais rāmis. Augstais modelis, paredzēts uzstādīšanai pie taisnas sienas vai stūri.

Triomont XS izlietnes iebūvējamais rāmis

**Piederumi:**

Stūra stiprinājums uzstādīšanai stūrī  
Papildu sienas stiprinājums (ja nevar izmantot komplektā ietverto apakšējo stiprinājumu).

Svars: 11 kg ieskaitot iepakojumu.

Artikula nr.

GB1921102100

GB1921102029

GB1921102027

**Triomont izlietnes iebūvējamā rāmja komplektā ietilpst:**

- iebūvējamais rāmis;
- M 12 vītņoti stieņi izlietnes uzstādīšanai;
- četri sienas stiprinājumi;
- skrūves un tapas nostiprināšanai;
- iztekas savienojums ar gumijas nipelī (diam. 32 mm);
- uzstādīšanas instrukcija.

**Vienmēr pabeidziet uzstādīšanu ar:**

- izlietni;
  - izlietnes jaucējkrānu;
  - sifonu.
- Papildus produktus variet atrast mūsu mājas lapā [www.gustavsberg.lv](http://www.gustavsberg.lv)

## IEBŪVĒJAMĀIS RĀMIS PIEKARAMAJIEM BIDĒ UN PIEKARAMAJIEM PODIEM AR ĀRĒJO CISTERNU

- Estētisks vizuāls efekts, tiek izolētas visas ūdens un notekcaurules.
- Slodzes izturība līdz 400kg
- Piemērots visiem piekaramajiem bidē un piekaramajiem podiem ar ārējo cisternu, kuriem attālums starp skrūvēm ir 180 vai 230mm
- Sienas vai grīdas notekcaurule
- Regulējams sēdekļa augstums 410-630mm, ieteicamais augstums poda stiprinājumiem 450mm virs grīdas

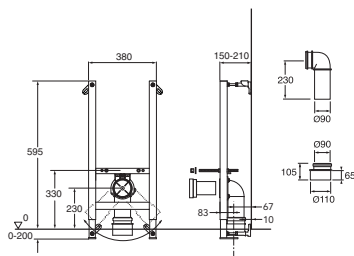

Triomont piekaramā poda ar ārējo cisternu vai bidē iebūvējamais rāmis. Modelis paredzēts uzstādīšanai pie taisnas sienas vai stūri.

**Piederumi:**

Stūra stiprinājums uzstādīšanai stūrī  
Papildu sienas stiprinājums  
(ja nevar izmantot komplektā ietverto apakšējo stiprinājumu).

Svars: 9 kg ieskaitot iepakojumu.

Artikula nr.

GB19211000510

GB1921102029

GB1921102027

**Triomont piekaramā poda ar ārējo cisternu vai bidē iebūvējamā rāmja komplektā ietilpst:**

- iebūvējamais rāmis;
- M 12 vītņoti stieņi bidē vai poda uzstādīšanai;
- četri sienas stiprinājumi;
- skrūves un tapas nostiprināšanai;
- savienojuma stiprinājumi notekai
- uzstādīšanas instrukcija.

**Vienmēr pabeidziet uzstādīšanu ar:**

- bidē vai piekaramo tualetes podu ar ārējo cisternu.

Papildus produktus variet atrast mūsu mājas lapā [www.gustavsberg.lv](http://www.gustavsberg.lv)

## GUSTAVSBERG PIEKARAMIE TUALETES PODI

- Izgatavoti no higiēniska, izturīga, glazēta sanitārtehniskā porcelāna
- Ērti uzstādāmi uz Triomont rāmjiem.
- Visiem Gustavsberg piekaramajiem podiem attālums starp skrūvju centriem ir 180 vai 230mm
- Slodzes izturība virs 400kg.
- Dažādu poda vāku variācijas
- Poda vāki ar soft-close (SC), lēnai un klusai poda vāka aizvēršanai, quick-release (QR) ērtākai kopšanai.
- Ceramicplus (C+) ātrai un videi draudzīgai kopšanai.
- Hygienic flush atklātā skalošanas mala ērtākai kopšanai. Noskalošana līdz pašai poda malai nodrošina labāku higiēnu.

		Artikula nr.	
		<p><b>8330 Estetic piekaramais pods.</b>                      Piekaramais pods ar atvērto skalošanas malu un C+. Nav redzamas stiprinājumu vietas pateicoties Suprafix. Paredzēts uzstādīšanai ar iebūvējamo rāmi.</p> <p>Tualetes pods ar cieto vāku, balts                      Tualetes pods ar cieto vāku SC/QR, balts                      Tualetes pods ar cieto vāku SC/QR, balts matēts                      Tualetes pods ar cieto vāku SC/QR, melns</p>	<p>GB1183300R1020                      GB1183300R1030                      GB1183300S3030                      GB1183300S0030</p>
		<p><b>5G84 Hygienic Flush piekaramais pods</b>                      Piekaramais pods ar atvērto skalošanas malu. Paredzēts uzstādīšanai ar iebūvējamo rāmi.</p> <p>Tualetes pods ar cieto vāku SC/QR                      Tualetes pods bez vāka</p> <p><b>Tualetes poda vāki</b>                      Balts, cietais vāks SC/QR                      Melns, cietais vāks SC/QR</p>	<p>5G84HR01                      5G84R001</p> <p>9M16S101                      9M16S136</p>
		<p><b>4G01 tualetes pods cilvēkiem ar īpašām vajadzībām, pagarinātais modelis</b>                      Piekaramais pods ar atvērto skalošanas malu. Pagarinātais modelis ērtākai pārsēšanās no ratiņkrēsla. Paredzēts uzstādīšanai ar iebūvējamo rāmi</p> <p>Tualetes pods bez vāka</p> <p><b>Tualetes poda vāki</b>                      Balts, cietais vāks                      Balts, cietais vāks SC/QR</p>	<p>4G01R001</p> <p>9M676101                      9M38S101</p>
		<p><b>4G95 tualetes pods cilvēkiem ar īpašām vajadzībām, paaugstinātais modelis</b>                      Piekaramais pods ar atvērto skalošanas malu. Pagarinātais modelis ērtākai pārsēšanās no ratiņkrēsla. Paredzēts uzstādīšanai ar iebūvējamo rāmi</p> <p>Tualetes pods bez vāka</p> <p><b>Tualetes poda vāki</b>                      Balts, cietais vāks                      Balts, cietais vāks SC/QR</p>	<p>4G95R001</p> <p>9M676101                      9M38S101</p>

		Artikula nr.	
		<p><b>1522 Nautic Hygienic Flush piekaramais pods ar redzamu tvertni</b>                      Piekaramais tualetes pods ar atvērto skalošanas malu.                      Atstatums starp ūdens tvertni un sienu vienkāršai tīrīšanai                      Paaugstināta skalošanas poga.</p> <p><b>Duālā skalošana, 2/4 litri</b>                      Tualetes pods bez vāka                      Tualetes pods bez vāka, C+</p> <p><b>Vienkāršā skalošana, 4 litri.</b>                      Tualetes pods bez vāka</p> <p><b>Tualetes poda vāki</b>                      9M24 plānais vāks                      9M25 cietais vāks ar nerūsējošā tērauda eņģēm                      9M26 cietais vāks SC/QR                      9M26 cietais vāks SC/QR, melns</p>	<p>GB111522201205                      GB1115222R1205</p> <p>GB111522401205</p> <p>9M246101                      9M256101                      9M26S101                      9M26S136</p>
		<p><b>5530 Nautic piekaramais pods</b>                      Komplektā nav iekļauta tvertne. Tualetes pods jāuzstāda uz iebūvējamā rāmja.</p> <p>Tualetes pods ar plāno vāku                      Tualetes pods ar cieto vāku                      Tualetes pods bez vāka                      Tualetes pods bez vāka, C+</p> <p><b>Tualetes poda vāki</b>                      9M24 plānais vāks                      9M25 cietais vāks ar nerūsējošā tērauda eņģēm                      9M26 cietais vāks SC/QR                      9M26 cietais vāks SC/QR, melns</p>	<p>GB115530001010                      GB115530001020                      GB115530001000                      GB1155300R1000</p> <p>9M246101                      9M256101                      9M26S101                      9M26S136</p>
		<p><b>3530 Nordic³ piekaramais pods</b>                      Komplektā nav iekļauta tvertne.                      Tualetes pods jāuzstāda uz iebūvējamā rāmja.</p> <p>Tualetes pods bez vāka                      Tualetes pods ar plāno vāku</p> <p><b>Tualetes poda vāki</b>                      9M64 plānais vāks                      9967 cietais vāks ar nerūsējošā tērauda eņģēm                      8780 cietais vāks SC/QR</p>	<p>GB113530001000                      GB113530001010</p> <p>9M646101                      9967B101                      8780S101</p>
		<p><b>4330 Artic piekaramais pods</b>                      Komplektā nav iekļauta tvertne. Tualetes pods jāuzstāda uz iebūvējamā rāmja.</p> <p>Tualetes pods ar cieto vāku SC/QR                      Tualetes pods ar cieto vāku SC/QR, C+                      Tualetes pods ar cieto vāku SC/QR, C+, melns</p>	<p>GB114330201231                      GB1143302R1231                      GB114330BLACK</p>



# GUSTAVSBERG ATJAUTĪGAS FUNKCIJAS



## HYGIENIC FLUSH

Godrāka skalošanas sistēma vieglākai kopšanai un higiēnai. Inovatīvs dizains ar atklātu skalošanas malu un gludā virsma neļaus uzkrāties netīrumiem. Hygienic Flush samazina nepieciešamo tīrīšanas līdzekļu daudzumu.



## CERAMICPLUS = C+

Daudzi mūsu produkti ir pieejami ar ceramicplus virsmas apstrādi. Tas porcelānam nodrošina netīrumu atgrūdošu virsmu, kas novērš nogulšņu un netīrumu uzkrāšanos. Pēc ceramicplus apstrādes porcelāna poras kļūst tik mazas, ka ūdens nespēj noturēties uz virsmas un notek, atvieglojot tīrīšanu un uzlabojot higiēnu.



## LĒNĀ UN KLUSĀ AIZVĒRŠANA

Podā vāki, kad tiek aizvērti, asociējas ar skaļu skaņu. Soft-close (lēnā un klusā aizvēršanas) funkcija ir atrisinājusi šo problēmu, iepazīstinot ar amortizētājiem, kuri ir iebūvēti podā vākā, lai tie garantētu, ka tas aizvērsies klusi un lēni. Amortizētājiem nav tieša kontakta ar porcelānu, kas atvieglo tīrīšanu un padara poda vāka higiēniskāku.



## ĀTRĀ NOŅĒMŠANA

Ar ātrās noņemšanas funkciju (quick-release QR), jūs varat noņemt vāku no poda apakšas viegli un bez instrumentiem. Podā vāku un podu jūs varat tīrīt atsevišķi, kas ir vienkāršāk un higiēniskāk.

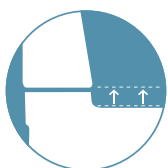

## NETĪRUMIEM NAV VIETAS

Visiem tualetes podiem ar redzamu tvertni savienojums starp tualetes podu un tvertni ir nedaudz pārvietots uz augšu. Neliels izliekums porcelānā atvieglo tīrīšanu un novērš netīrumu rašanos. Tualetes poda pamatne ir gluda, lai atvieglotu tīrīšanu un uzlabotu higiēnu.



## KLUSS UN SAUSS

Pilnībā nosedzošais porcelāna korpuss apslēpj atsevišķo iekšējo tvertni. Tas samazina trokšņu līmeni un kondensāciju uz porcelāna korpusa, lai nepieliptu putekļi.



## SUPRAPHIX

Suprafix ir izturīgs stiprinājums piekaramā poda uzstādīšanai. Patentētais Suprafix risinājums atvieglo piekaramā poda uzstādīšanu un ietaupa montāžas laiku, nodrošinot mazāk vietu netīrumu uzkrāšanai.



## UZSTĀDĪŠANA

Lielāko daļu produktus jūs variet uzstādīt paši, bet ja redziet šo simbolu, tad iesakām vērsties pēc palīdzības un konsultācijas pie profesionāla santehniķa vai elektriķa.

# NEATRADĀT KO VĒLĒJĀTIES?

MUMS IR PIEDĀVĀJUMĀ ARĪ TUALETES PODI NO VILLEROY&BOCH ZĪMOLA



Villeroy&Boch ir viens no vadošajiem vannas istabas iekārtu ražotājiem Eiropā, kurš piedāvā inovatīvus vannas istabas risinājumus ar vairāk nekā 270 gadu pieredzi. Kopš 2000. gada Gustavsberg pieder uzņēmumam Villeroy&Boch, paverot iespēju apvienot zināšanas, prasmes un sniegt labāko klientiem. Pieņemamo tualetes podu sortimentā Villeroy&Boch piedāvā plašu klāstu dizaina un budžeta iespējās. Šeit jūs variet apskatīt

dažādus modeļus no Villeroy&Boch. Visus Villeroy&Boch pieņemamos podus var uzstādīt kopā ar Triomont iebūvējamiem rāmjiem. Piedāvātie podu modeļi ir ar Direct Flush atklāto skalošanas malu, kas Gustavsberg ir zināma kā Hygienic Flush. Lai uzzinātu par citiem Villeroy&Boch produktiem sazinieties ar mums vai apmeklējiet mūsu mājas lapu [www.villeroy-boch.com](http://www.villeroy-boch.com).



Suprafix ir pieņemamā tualetes poda montāžas risinājums. Šī patentētā un atjautīgā sistēma ļauj ērti un vienkārši uzstādīt podu nodrošinot nepārspējamu higiēnu un lielisku dizainu. Noskaties video par Suprafix šeit [youtube.com/gustavsbergfilm](http://youtube.com/gustavsbergfilm)

## PIEKARAMIE TUALETES PODI NO VILLEROY&BOCH

- Izgatavoti no higiēniska, izturīga, glazēta sanitārtehniskā porcelāna
- Porcelāna krāsa ir tādā pašā baltā tonī kā Gustavsberg porcelāns
- Ērti uzstādāmi uz Triomont rāmjiem.
- Direct flush atklātā skalošanas mala ērtāki kopšanai. Noslaušana līdz pašai poda malai nodrošina labāku higiēnu.
- Ceramicplus (C+) ātrai un videi draudzīgai kopšanai.
- Poda vāki ar soft-close(SC), lēnai un klusai poda vāka aizvēršanai, quick-release (QR) ērtāki kopšanai.
- Slodzes izturība virs 400kg.
- Piekaramajiem tualetes podiem attālumš starp skrūvju centriem ir 180mm.

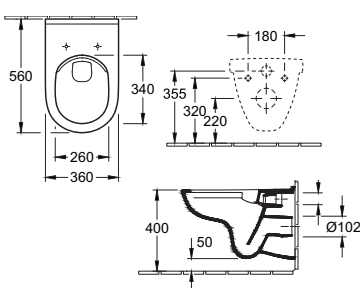

### O. novo

Piekaramais tualetes pods ar atklāto skalošanas malu. Tradicionāls un lakonisks dizains.

Tualetes pods jāuzstāda uz iebūvējamā rāmja.

Tualetes pods bez vāka  
Tualetes pods bez vāka, C+

Tualetes poda vāks SC/QR

Artikula nr.

5660 R0 01  
5660 R0 R1

9M38 S1 01

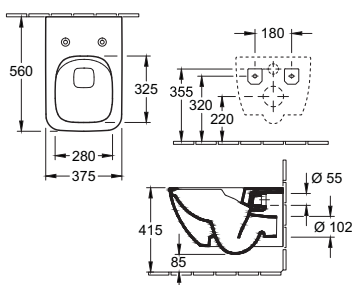

### Venticello

Piekaramais tualetes pods ar atklāto skalošanas malu. Ātri un ērti uzstādāms pateicoties Suprafix, slēpti stiprinājumi nepārspējamam dizainam. Tualetes pods jāuzstāda uz iebūvējamā rāmja.

Tualetes pods bez vāka  
Tualetes pods bez vāka, C+

Tualetes poda vāks Slimseat SC/QR

4611 R0 01  
4611 R0 R1

9M79 S1 01

			Artikula nr.
		<p><b>Avento</b></p> <p>Piekaramais tualetes pods ar atklāto skalošanas malu. Klasiskas formas tualetes pods ar slēptiem stiprinājumiem. Tualetes pods jāuzstāda uz iebūvējamā rāmja.</p> <p>Tualetes pods ar cieto vāku SC/QR Tualetes pods ar cieto vāku SC/QR, C+</p> <p>Tualetes pods ar Slimseat vāku SC/QR Tualetes pods ar Slimseat vāku SC/QR, C+</p>	<p>5656 HR 01 5656 HR R1</p> <p>5656 RS 01 5656 RS R1</p>
		<p><b>Finion</b></p> <p>Piekaramais tualetes pods ar atklāto skalošanas malu. Ātri un ērti uzstādāms pateicoties Suprafix, slēpti stiprinājumi nepārspējamam dizainam. Tualetes pods jāuzstāda uz iebūvējamā rāmja.</p> <p>Tualetes pods bez vāka, C+</p> <p>Tualetes poda vāks SC/QR</p>	<p>4664 R0 R1</p> <p>9M88 S1 R1</p>
		<p><b>Subway 2.0</b></p> <p>Piekaramais tualetes pods ar atklāto skalošanas malu. Tradicionāls un izsmalcināts dizains ikvienai vannas istabai. Ātri un ērti uzstādāms pateicoties Suprafix, slēpti stiprinājumi nepārspējamam dizainam. Tualetes pods jāuzstāda uz iebūvējamā rāmja.</p> <p>Tualetes pods bez vāka Tualetes pods bez vāka, C+</p> <p>Tualetes poda cietais vāks SC/QR Tualetes poda Slimseat vāks SC/QR</p>	<p>5614R001 5614R0R1</p> <p>9M68S101 9M78S101</p>
		<p><b>Subway 2.0 Compact</b></p> <p>Piekaramais tualetes pods ar atklāto skalošanas malu. Kompakts risinājums, poda garums tikai 480mm, lieliski piemērots mazām vannas istabām. Ātri un ērti uzstādāms pateicoties Suprafix, slēpti stiprinājumi nepārspējamam dizainam. Tualetes pods jāuzstāda uz iebūvējamā rāmja.</p> <p>Tualetes pods bez vāka Tualetes pods bez vāka, C+</p> <p>Tualetes poda cietais vāks SC/QR</p>	<p>5606R001 5606R0R1</p> <p>9M69S101</p>
		<p><b>Subway 2.0 Comfort</b></p> <p>Piekaramais tualetes pods ar atklāto skalošanas malu. Lielāks un komfortablāks izmērs ērtākai tualetes poda lietošanai. Ātri un ērti uzstādāms pateicoties Suprafix, slēpti stiprinājumi nepārspējamam dizainam. Tualetes pods jāuzstāda uz iebūvējamā rāmja.</p> <p>Tualetes pods bez vāka Tualetes pods bez vāka, C+</p> <p>Tualetes poda cietais, komforta vāks SC/QR</p>	<p>4609R001 4609R0R1</p> <p>9M86S101</p>
		<p><b>Architectura</b></p> <p>Piekaramais tualetes pods ar atklāto skalošanas malu. Mūsdienīgs dizains un izteikta forma. Tualetes pods jāuzstāda uz iebūvējamā rāmja.</p> <p>Tualetes pods bez vāka Tualetes pods bez vāka, C+</p> <p>Tualetes pods ar cieto, komforta vāku SC/QR Tualetes pods ar cieto vāku Slimseat SC/QR</p>	<p>5685R001 5685R0R1</p> <p>9M58S101 9M81S101</p>

Lai iegūtu papildu iedvesmu un apskatītu citus produktus apmeklējiet mūsu mājas lapu [www.gustavsberg.lv](http://www.gustavsberg.lv)

LAI IEGŪTU PAPILDU IEDVESMU  
UN APSKATĪTU CITUS PRODUKTUS  
APMEKLĒJIET MŪSU MĀJAS LAPU  
WWW.GUSTAVSBERG.LV

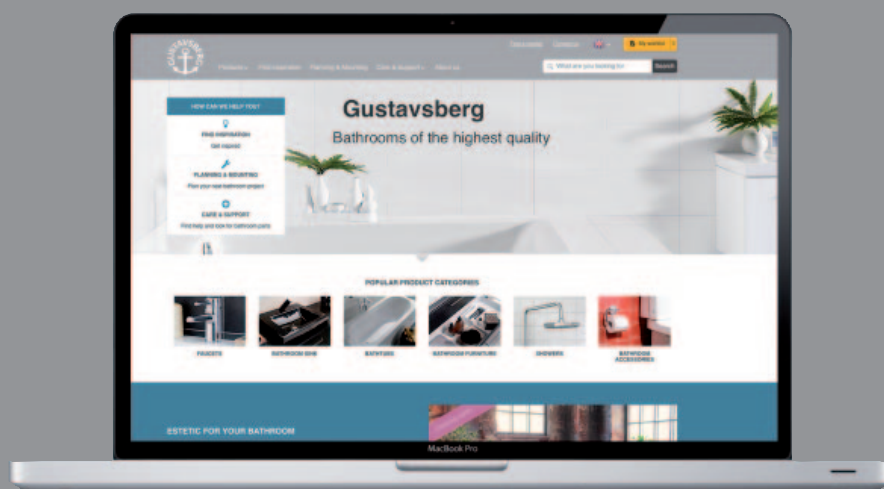

## ATBALSTS UN PALĪDZĪBA

Mūsu mājas lapā atradīsiet visu nepieciešamo informāciju, instalācijas video, kā arī padomus savai sapņu vannas istabai. Sazināties ar mums variet, rakstot uz e-pastu: [info.latvia@gustavsberg.com](mailto:info.latvia@gustavsberg.com)



A MEMBER OF THE  
VILLEROY & BOCH GROUP

Villeroy&Boch Gustavsberg Latvijas filiāle  
Krasta iela 68A, 3.stāvs, Rīga, LV-1019  
+371 67245511  
[www.gustavsberg.lv](http://www.gustavsberg.lv), [info.latvia@gustavsberg.com](mailto:info.latvia@gustavsberg.com)