



JAUNĀ KLĀSTA APSKATS

# LEDVANCE LED LENTU SISTĒMA

2020. GADA SEPTEMBRIS



[LEDVANCE.COM](http://LEDVANCE.COM)



**LEDVANCE**

# LEDVANCE: UZLABOTS APGAISMOJUMS

## SLIKTS APGAISMOJUMS LIEK JUMS SASALT? MUMS IR ĪSTAIS RISINĀJUMS!

Kā uzticams partneris vispārējā apgaismojuma jomā mēs darām visu, lai cīnītos pret sliktu apgaismojumu. LEDVANCE apvieno tradicionālas un mūsdienīgas, uz nākotni orientētas tehnoloģijas. Mūsu panākumu pamatā ir ilgtermiņa attiecības ar klientiem un labi attīstīts tirdzniecības tīkls. Mēs esam eksperti vispārējā apgaismojuma jomā visā pasaulē un labi orientējamies tehnoloģiju tendencēs un strauji mainīgajās prasībās labam apgaismojumam.

Mēs darbojamies vairāk nekā 140 valstīs kā uzticams vietējais partneris. Mūsu speciālistu komandas prioritāte vienmēr ir mūsu klientu konkrētās prasības – neatkarīgi no tā, vai tiem ir nepieciešamas spuldzes vai elektroniskie komponenti, piemēram, mūsu jaunā, daudzpusīgā LED lentu sistēma. LEDVANCE plašajā klāstā ietilpst produkti praktiski visām profesionālajām un sadzīves vajadzībām – no vienkāršiem līdz sarežģītiem apgaismojuma produktiem.

Mūsu paplašinātais LED lentu klāsts ar jauniem, dinamiskiem regulējamām baltās gaismas, RGBW un RGB produktiem, kā arī jauniem draiveriem, ir veidots, īpaši domājot par klientu vajadzībām. Katra produkta izstrādes pamatā ir mūsu pamatfilozofija: piedāvāt lietotājiem draudzīgus, inteligentus apgaismojuma risinājumus, kas uzlabo cilvēku dzīves kvalitāti, paaugstinot koncentrēšanās spēju un ražīgumu.

Tā kā mēs vienmēr pievēršam uzmanību praktiskajām priekšrocībām, mūsu LED lentu sistēma ir arī viegli plānojama, viegli uzstādāma un viegli kombinējama.

Balstoties uz šiem principiem, mēs arī turpmāk izstrādāsim progresīvus produktus un sniegsim jums optimālu atbalstu cīņā pret sliktu apgaismojumu.



# SATURS

LEDVANCE: UZLABOTS APGAISMOJUMS	02
TIKPAT DAUDZPUSĪGS KĀ JŪSU PRASĪBAS	04
SISTĒMAS KOMPONENTI	06
PRODUKTU SEGMENTĀCIJA	07
LED LENTU LIETOŠANA:	08
- SUPERIOR CLASS – BALTAS, REGULĒJAMAS BALTAS GAISMAS (TW)	08
- PERFORMANCE CLASS – BALTAS, RGBW	10
- VALUE CLASS – BALTAS, RGB	12
PAKALPOJUMI – KONFIGURATORS UN APMĀCĪBAS CENTRS	14
PAKALPOJUMI – UZSTĀDĪŠANAS PAMĀCĪBAS	16
LED LENTU KLĀSTS	
 LED LENTAS SUPERIOR CLASS 18	
 LED LENTAS PERFORMANCE CLASS 32	
 LED LENTAS VALUE CLASS 48	
 PIEDERUMI 62	
 PROFILI 65	
 LED DRAIVERI PASTĀVĪGAM SPRIEGUMAM 71	
BAROŠANAS VADU GARUMI	78
SADERĪBAS PĀRSKATS	80
OSRAM APGAISMOJUMA VADĪBAS SISTĒMAS	82
PAKALPOJUMS - TIEŠSAISTES PORTĀLS	84
PILNAIS LEDVANCE KLĀSTS	85
LED LENTU SISTĒMAS KOMPONENTU NOSAUKUMI	86
SIMBOLI UN SAĪSINĀJUMI	87

Brošūrā esošajiem attēliem ir tikai informatīva nozīme. Visi tehniskie parametri attiecas uz visu LED moduli. Ņemot vērā sarežģīto gaismas diodžu ražošanas procesu, tipiskās vērtības, kas norādītas tehniskajiem LED parametriem, ir tikai statistiskas vērtības, kas ne vienmēr atbilst katra konkrētā produkta faktiskajiem tehniskajiem parametriem, kas savukārt var atšķirties no tipiskajām vērtībām.

# TIKPAT DAUDZPUSĪGA KĀ JŪSU PRASĪBAS: JAUNĀ LEDVANCE LED LENTU SISTĒMA

Kvalitātei un funkcionalitātei ir nozīme – dienu no dienas. Jaunā LEDVANCE LED lentu sistēma piedāvā tieši to, kas nepieciešams visdažādākajām jūsu vajadzībām – nesarežģīti un profesionāli. Saderīgu elektronisko komponentu klāsts dažādiem lietošanas veidiem. Viss ir nevainojami saskaņots, daudzpusīgs, uzticams un ērti lietojams. Lai piedāvājums būtu pavisam izcils, ir pieejama arī garantija līdz pieciem gadiem un izcila klientu apkalpošana.

## VIEGLI PLĀNOT

LED lentu sistēmas konfigurators ļauj soli pa solim iegūt ideālo rezultātu – konkrētam apgaismojuma projektam nepieciešamo komponentu daudzuma un veida plānošana vēl nekad nav bijusi tik vienkārša. Tas arī atvieglo jums projektēšanu. LEDVANCE LED lentu sistēma ir savietojama ar daudziem citu populārāko piegādātāju komponentiem. Vienkārša projekta plānošana vietnē: [ledvance.com/led-strip-configurator](http://ledvance.com/led-strip-configurator)

## VIEGLI IEMĀCĪTIES

LEDVANCE tiešsaistes apmācības centrs piedāvā dažādas praktiskas e-apmācības, tostarp praktisku informāciju par plānošanu, produktu izvēli, uzstādīšanu un tamlīdzīgi. Ieskatieties: [training.ledvance.com](http://training.ledvance.com)

## VIEGLI KOMBINĒT

Viss pieejams vienuviet, viss nevainojami saskaņots. LEDVANCE LED lentu sistēmā ietilpst LED lentas, draiveri, profili un piederumi. Kombināciju un izmantošanas iespēju klāstu paplašina arī jaunie DALI-2 draiveri. Moduļveida dizains ļauj ietaupīt laiku uzstādot.

## VIEGLI UZSTĀDĪT

Sagatavots vadojums abās pusēs, optimizēts lentu garums, vienkārša un elastīga saīsināšana. LEDVANCE LED lentu sistēma atbilst jūsu vajadzībām. Darbs tiks paveikts nemanot.

## VIEGLI IZVĒLĒTIES

Ar baltās gaismas toniņiem no komfortabli siltiem 2700 kelviniem līdz enerģiskiem 6500 kelviniem, kā arī jaunajiem, dinamiskajiem regulējamās baltās gaismas, RGBW un RGB risinājumiem, jūsu rīcībā ir visas iespējas visdažādākajām vajadzībām. Regulējama baltā gaisma ļauj ērti pārslēgties no enerģiska darba apgaismojuma uz patīkami siltu gaismu atpūtai. Maināmas krāsas LED lentu versijas piešķir mūsdienīgus akcentus jebkurai videi. Pārsteidziet savus klientus!

2,700K



4,000K



6,500K



Sarkana



Zaļa



Zila



# INDIVIDUĀLI IZGATAVOTI PRODUKTI SISTĒMAS KOMPONENTI

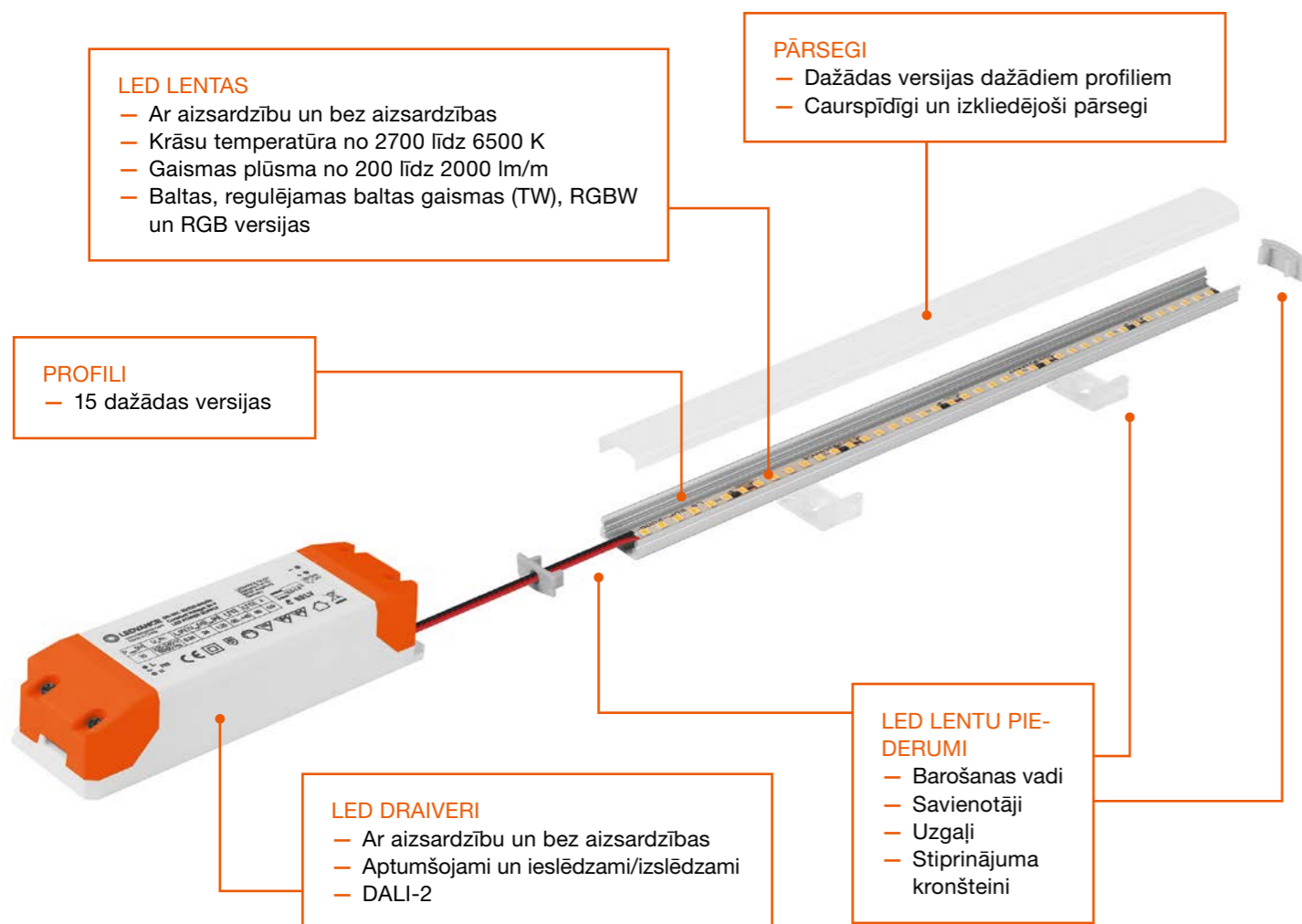

## LABSAJŪTA, KAS RODAS, ATRISINOT SAREŽĢĪTU PROBLĒMU

LEDVANCE LED lentu sistēmā ietilpst visi nepieciešamie komponenti mūsdienu apgaismojuma projektiem: dažādu versiju LED lentes, profili, pārsegi un draiveri, kā arī augstas kvalitātes piederumi. Jums tas ir izdevīgi tāpēc, ka nav jātērē laiks, meklējot konkrētus komponentus un pārliciecinoties, ka tie ir savstarpēji saderīgi. Viss ir pieejams vienuviet, ir nevainojami saskaņots un viegli uzstādāms.

Augsta IP aizsardzības kategorija? Nekādu problēmu.  
Aptumšojams apgaismojums? Iespējams jebkurā laikā ar

atbilstošu draiveri vai apgaismojuma vadības sistēmu. Savukārt, sarežģītiem dinamiskā apgaismojuma projektiem varat vienkārši pievienot atbilstošus sensorus. Vēl nekad nav bijis tik vienkārši radīt par sevi izcilu iespaidu klientu acīs ar optimāliem apgaismojuma risinājumiem.

Visas LEDVANCE LED lentes ir aprīkotas augstas kvalitātes LED diodēm ar visaugstāko energoefektivitātes klasi (A, A+ un A++). Energoefektivitātes klase (EEI) no A++ (visaugstākā energoefektivitāte) līdz E (viszemākā energoefektivitāte).

# TRĪSKĀRŠA PIEDĀVĀJUMA PRIEKŠROCĪBAS: PRODUKTU SEGMENTĀCIJA

Jūsu darbs ir saistīts gan ar vienkāršiem apgaismojuma uzdevumiem, gan vissarežģītākajiem projektiem, un LEDVANCE elektroniskie komponenti aptver visu šo diapazonu. Skaidrs iedalījums Superior, Performance un Value klasē palīdz ātri un uzticami atrast vispiemērotāko produktu, lai pēc iespējas ātrāk izpildītu klientu vēlmēs – kā šodien, tā rīt.

Skaidri krāsu apzīmējumi uz iepakojuma palīdz orientēties produktu klāstā un ātri atrast katram darbam vispiemērotāko produktu.

Segmentācijas  
klases:



LEDVANCE Superior klasē ietilpst mūsu visaugstākās kvalitātes produkti. Ja jums ir īpašas prasības vai vēlaties atstāt iespaidu uz potenciālajiem klientiem ar demonstrācijas projektu, tas būs tieši tas, ko meklējat.

Vispārīgas vajadzības: vērienīgi un prestiži projekti iekštelpās, arī un mitrajās zonās, kā arī vietās ar sāls un augsta ultravioletā starojuma līmeņa iedarbību.



LEDVANCE Performance klase ir mūsu pieprasītāko augstas kvalitātes produktu pamata klāsts. Šajā sērijā ir visplašākais produktu piedāvājums. Šeit noteikti atradīsiet uzticamu risinājumu lielākajai daļai apgaismojuma vajadzību.

Vispārīgas vajadzības: nelieli projekti iekštelpās, arī un mitrajās zonās, kā arī vietās ar sāls un augsta ultravioletā starojuma līmeņa iedarbību.

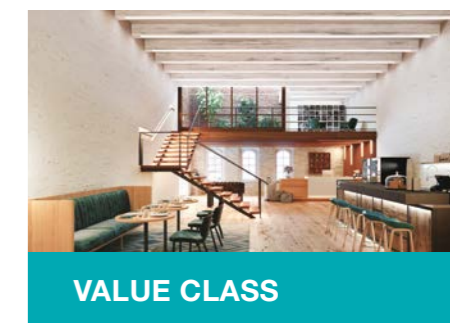

LEDVANCE Value klase piedāvā labu teicamas veiktspējas un izdevīgas cenas kombināciju. Veidojot šo klāstu, ir īpaši padomāts par izdevīgu klientiem. Šeit atradīsiet uzticamus produktus par izdevīgām cenām.

Vispārīgas vajadzības: nelieli, pusprofesionāli apgaismojuma projekti iekštelpās, arī un mitrajās zonās.

# SUPERIOR CLASS SPOŽS IZSKATS

Kad ir svarīga katra detaļa, arī gaismai ir jābūt izcilai visos aspektos. LEDVANCE Superior klases LED lentas piedāvā iespaidīgu gaismas kvalitāti, energoefektivitāti un ilgmūžību. Tāpēc tās ir ideāli piemērotas ekskluzīviem un īpaši izceļamiem projektiem un visiem pārējiem apgaismojuma uzdevumiem ar īpašām prasībām.

Iedvesmojošiem noskaņošanas, slēptā un vispārējā apgaismojuma risinājumiem ir pieejamas dažādas krāsas no silti baltas līdz spožai dienas gaismai, kā arī plaša gaismas plūsmas līmeņu izvēle. Īpaši augsti krāsu atveides un krāsas noturības parametri padara LEDVANCE Superior klases LED lentas par izvēli numur viens prestižos būvniecības projektos, ekskluzīvos veikalos un rūpniecībā. Pat vērienīgiem projektiem, kuros galvenie apsvērumi ir ilgmūžība un efektivitāte, neatradīsiet neko labāko par šiem augstvērtīgajiem produktiem. Tie ne tikai atbilst stingriem drošības standartiem un dažādu standartu prasībām, bet arī ļoti ilgi kalpo – līdz 60 000 stundām. LEDVANCE piedāvā Superior klases LED lentām piecu gadu garantiju.<sup>1</sup>

**VISPĀRĒJAIS APGAISMOJUMS**  
LEDVANCE Superior klases LED lentas nodrošina spēcīgu un efektīvu vispārējo apgaismojumu ar gaismas plūsmu no 1000 līdz 2000 lm/m.

**NOSKAŅAISMA**  
LED lentas ar 300–600 lm/m ir ideāli piemērotas noskaņas akcentu apgaismojumam. Versijas ar aizsardzību var izmantot arī mitrās zonās.

**SLĒPTAIS APGAISMOJUMS**  
Aizraujošam, netiešam nišu un padziļinājumu apgaismojumam ir pieejami produkti ar gaismas plūsmu no 600 līdz 1000 lm/m.

# PERFORMANCE CLASS VISIEM GADĪJUMIEM

Labs apgaismojums ir pareizs apgaismojums. LEDVANCE Performance klases LED lēntas piedāvā tieši to, ko jūsu komerc klienti sagaida no augstas kvalitātes produktiem. Šie apgaismojuma risinājumi ir izcila izvēle brīva plānojuma birojiem, konferenču telpām, kafējnicām un daudziem citiem lieliem un maziem projektiem visdažādākajās nozarēs.

Performance klase izceļas ar īpaši plašu produktu piedāvājumu. Četras krāsu temperatūras no 2700 K līdz 6500 K un dažādi gaismas plūsmas varianti no 300 lm/m līdz 2000 lm/m aptver plašu risinājumu klāstu – no mierīgiem līdz enerģiskiem, no akcentiem līdz pilnam apgaismojumam. Fakti nemelo: energoefektivitātes, ilgmūžības, aizsardzības kategorijas, uzticamības, krāsu atveides un krāsas noturības ziņā Performance klase bez pūlēm izpilda praktiski jebkuras nozares prasības. Ar trīs gadu garantiju<sup>1</sup> šīs LED lēntas ir ideāli daudzpusīgs risinājums jūsu apgaismojuma biznesam.

## VISPĀRĒJAIS APGAISMOJUMS

Gaišs kā dienā – LEDVANCE Performance class LED lēntas ar gaismas plūsmu no 1000 līdz 2000 lm/m, lielisku elastīgumu un augstu efektivitāti ir ideāli piemērotas vispārējam apgaismojumam lielos birojos, it īpaši ar 6500 K krāsas temperatūru.

## SLĒPTAIS APGAISMOJUMS

Pielāgojams visdažādākajām vietām – nišu vai padziļinājumu izgaismošanai ir pieejama gaismas plūsma no 600 līdz 1000 lm/m. Tāpat kā pārējā Performance klases klāstā ir pieejamas četras krāsu temperatūras no 2700 līdz 6500 K.

## NOSKAŅGAISMA

Veiktspēja pat vissmalkākajās detaļās – LEDVANCE LED lēntas ar aizsardzību un gaismas plūsmu no 300 līdz 600 lm/m, un četrām baltās gaismas krāsām ļauj izveidot profesionālu akcenta apgaismojumu iekštelpās un ārā.

# VALUE CLASS

## KVALITĀTE PAR PIEEJAMU CENU

LEDVANCE Value klases LED lentu apgaismojuma risinājumi ir unikāli, pateicoties diviem iemesliem: izcilai veiktspējai un pieejamai cenai.

Value klase piedāvā jums lieliskus argumentus, lai pārliecinātu klientus, kuriem ir svarīga cena. Dažādas gaismas krāsas no silti baltas līdz dienas gaismai aptver plašu lietošanas iespēju klāstu. Plašs gaismas plūsmas diapazons ļauj izmantot šīs lēntas noskaņošanai, slēptajam un vispārējam apgaismojumam. Kalpošanas laiks līdz 20 000 stundām kopā ar zemām iegādes izmaksām padara tās ārkārtīgi ekonomiskas dzīvojamajām telpām un nelielām komercietpēm. Value klase neapšaubāmi kļūs par neatņemamu jūsu apgaismojuma biznesa sastāvdaļu.

**VISPĀRĒJAIS APGAISMOJUMS**  
LEDVANCE Value klases LED lēntas ar gaismas plūsmu no 1000 līdz 1400 lm/m piedāvā jaudīgu un efektīvu vispārējo apgaismojumu no 6500 K dienas gaismas līdz īpaši patīkamai, silti baltai 2700 K gaismai.

### NOSKAŅGAISMA

Vēlaties izveidot oriģinālu kāpņu apgaismojumu par izdevīgu cenu? Būs grūti atrast kaut ko labāku par Value klases LED lēntām ar gaismas plūsmu no 300 līdz 600 lm/m un četrām dažādām krāsu temperatūrām.

### SLĒPTAIS APGAISMOJUMS

Perfekts apgaismojums padziļinājumos un nišās ar LED lēntām no 600 līdz 1000 lm/m. Attēlā redzams apakšā iebūvējama gaismekļa variants ar augstu IP aizsardzības kategoriju lietošanai mitrās vietās.

# SISTEMĀTISKA PIEEJA PANĀKUMIEM IZMANTOJIET MŪSU TIEŠSAISTĒS RĪKUS

SOLI PA SOLIM LĪDZ INDIVIDUĀLAM RISINĀJUMAM

## LED LENTU SISTĒMAS KONFIGURATORS

Ātrais un intuitīvais LED lentu sistēmas konfigurators\* padara jebkura apgaismojuma projekta plānošanu ārkārtīgi vienkāršu. Jūs varat izmantot šo ērto tiešsaistes rīku, lai soli pa solim definētu apgaismojuma prasības, uzstādīšanas veidu, piederumus, darbības režīmu un draiverus. Noslēgumā jūs iegūsiet kopsavilkumu ar visiem nepieciešamajiem komponentiem un lietderīgu informāciju par montāžu un uzstādīšanu. Konfigurācijas rezultātus, protams, var arī saglabāt vēlākai lietošanai. Sākt darbu ir pavisam vienkārši.

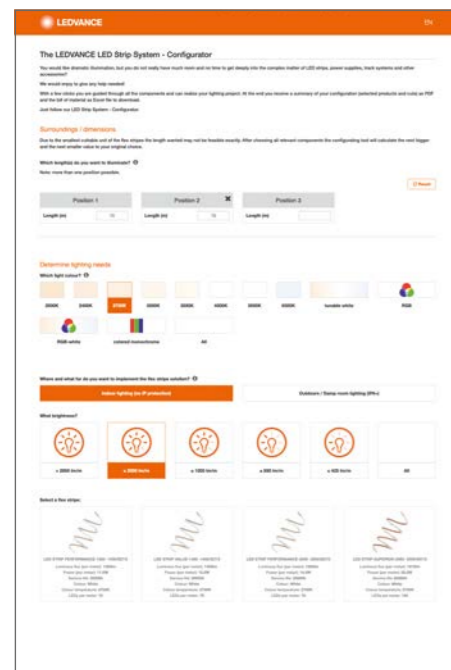

**1. solis – Apgaismojuma prasības**  
Papildus LED lentu garumam šeit varat norādīt arī gaismas krāsu, izmantošanas veidu un nepieciešamo gaismas intensitāti.

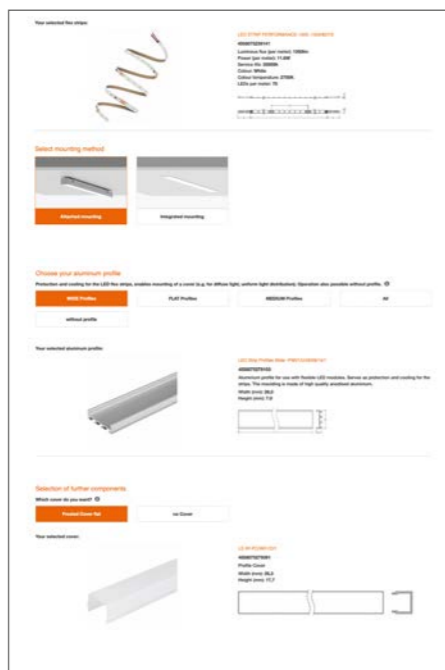

**2. solis – Uzstādīšanas veids**  
Šeit varat norādīt, vai vēlaties uzstādīšanu uz virsmas vai padziļinājumā, un izvēlēties savam projektam piemērotu alumīnija profilu un pārsegu.



**3. solis – Piederumi**  
Tagad varat izvēlēties visus pārējos komponentus: savienotājus, uzgaļus un montāžas piederumus.

**4. solis – Darbības režīms**  
Visbeidzot, lai pabeigtu konfigurāciju, izvēlieties paredzēto izmantošanas režīmu un atbilstošus draiverus.

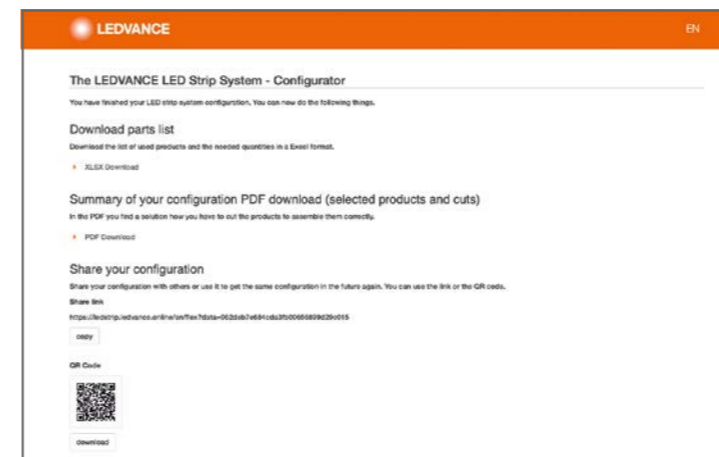
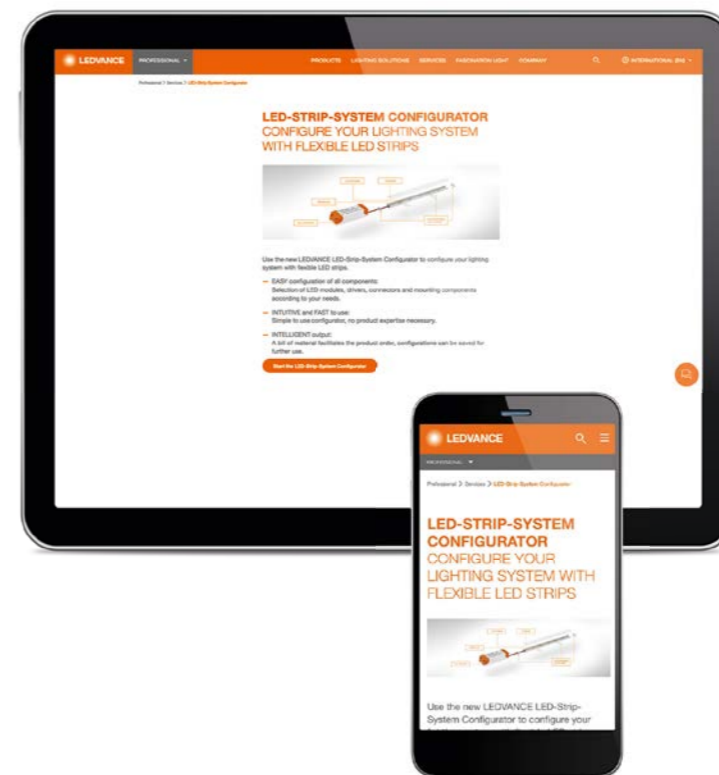

**5. solis – Kopsavilkums**  
Konfigurācijas noslēgumā jūs iegūsiet pārskatāmu detaļu sarakstu un būtiskāko informāciju par produktiem Excel failā, kā arī PDF failu ar atlasītajiem produktiem, griezumiem un elektroinstalācijas diagrammu. Ja nepieciešams, varat veikt savas izmaiņas Excel failā un nosūtīt to savam vairumtirgotājam, lai veiktu pasūtījumu.

Apmeklējiet mūsu tīmekļa vietni  
[www.ledvance.com/led-strip-configurator](http://www.ledvance.com/led-strip-configurator)

### LEDVANCE APMĀCĪBAS CENTRS: VIEGLI PIEEJAMAS PADZIĻINĀTAS ZINĀŠANAS

Uzziniet visu nepieciešamo par tehnoloģijām, produktiem un lietošanas veidiem. Iepazīstiet gaismas pasauli interaktīvā un interesantā veidā.

Vienkārši reģistrējieties vietnē  
[www.training.ledvance.com](http://www.training.ledvance.com)

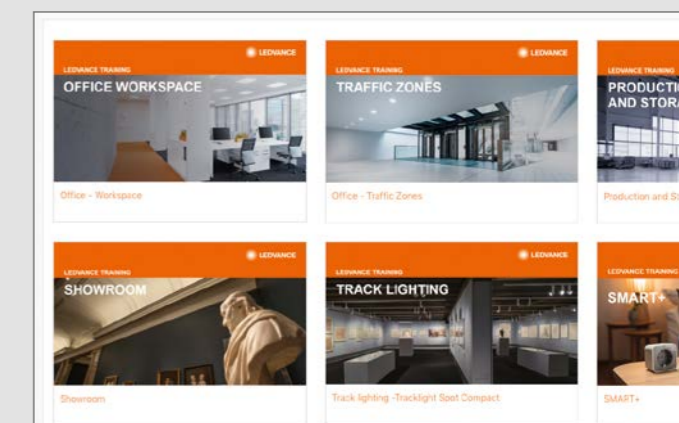

Pieejamie apmācību kursi ir attēloti skaidrā un saprotamā veidā. Tas ļauj uzreiz ķerties pie interesējošās tēmas, atsvaidzināt esošās zināšanas un apgūt jaunas.

### PADOMI UN IETEIKUMI DAŽĀDĀM VAJADZĪBĀM

- Birojs: Kā darba vietas apgaismojums var ietekmēt darbinieku labsajūtu
- Kustības zonas: Kā apgaismojums palīdz orientēties gaitenēs un izvairīties no pakļūšanas kāpņu telpās
- Rūpniecība: Kā nodrošināt energoefektīvu un standartiem atbilstošu apgaismojumu ražošanas telpās un noliktavās
- Veikali: Kā piesaistīt klientu skatienu un uzmanību mazumtirdzniecības platībās
- Svarīgākā informācija par produktiem: Ko mūsdienās nozīmē pievilcīgs sliežu apgaismojums

\* LED lentu sistēmas konfigurators neaizstāj visaptverošu un profesionālu plānošanu, izmantojot DIALux, RELUX vai citu profesionālu apgaismojuma plānošanas programmatūru.



# PADOMI PROFESIONĀLIEM LED LENTU UZSTĀDĪŠANAI

## KĀ DARBOJAS LED LENTU SISTĒMA

Izmantojot LEDVANCE LED lentas, var izveidot individuālus apgaismojuma risinājumus. Lai nodrošinātu, ka jūs varat profesionāli uzstādīt LED lentas jebkurā projektā, piedāvājam svarīgu informāciju par lentu dizainu, darbību un lietošanu. Šīs zināšanas palīdzēs jums ietaupīt laiku un saudzēs jūsu pacietību un budžetu, radot par jums profesionālu priekšstatu klientiem.

### VISPĀRĪGA INFORMĀCIJA

- LEDVANCE LED lentas ir ērti lietojamas, ar sagatavotu vadojumu abās pusēs un viegli pievienojamas bez instrumentiem
- Tās ir aptumšojamas, un regulējamās baltās gaismas (TW), RGBW un RGB lentas ir piemērotas arī dinamiskam krāsainam apgaismojumam
- Vienkārša uzstādīšana uz gludām virsmām, pateicoties pašlīmējošai līmlentai
- Ir svarīgi izvēlēties lietošanas veidam piemērotu LED draiveri un/vai spilgtuma regulatoru
- Pamatnoteikums ir šāds: LED lentas kopējā jauda nedrīkst pārsniegt draivera maksimālo jaudu

PCB (PRINTED CIRCUIT BOARD) IESPĪDŠĒMAS PLATE

STRĀVAS KONTROLE

LED

GRIEZUMA ZONA

### SVARĪGI: INFORMĀCIJA PAR LIETOŠANU

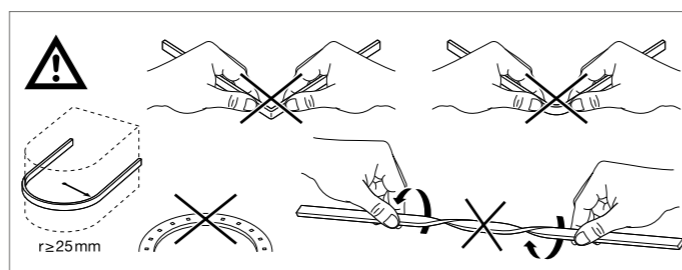

– Nelocīt, nesaliek un nesavērp

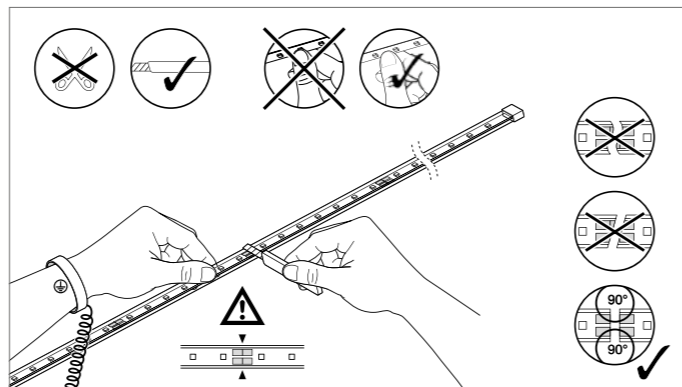

- Griezt tikai norādītajās vietās
- Griezt taisni
- Ievērot elektrostātiskās izlādes aizsardzību
- Nepieskarties LED diodēm uz IP00 lentām

## KĀ PAREIZI PIEVIENOT LED LENTAS

LEDVANCE LED lentas ir vienkārši uzstādāmas. Jūsu projektam nepieciešamie komponenti un to pievienošana ir atkarīga no tā, vai vēlaties izveidot statiskas baltas gaismas apgaismojuma risinājumu vai dinamisku apgaismojuma risinājumu ar regulējamu baltu gaismu, RGBW vai RGB iespējām.

## ELEKTROINSTALĀCIJAS DIAGRAMMU PIEMĒRI: STATISKA UN DINAMISKA LED LENTU SISTĒMU SALĪDZINĀJUMS

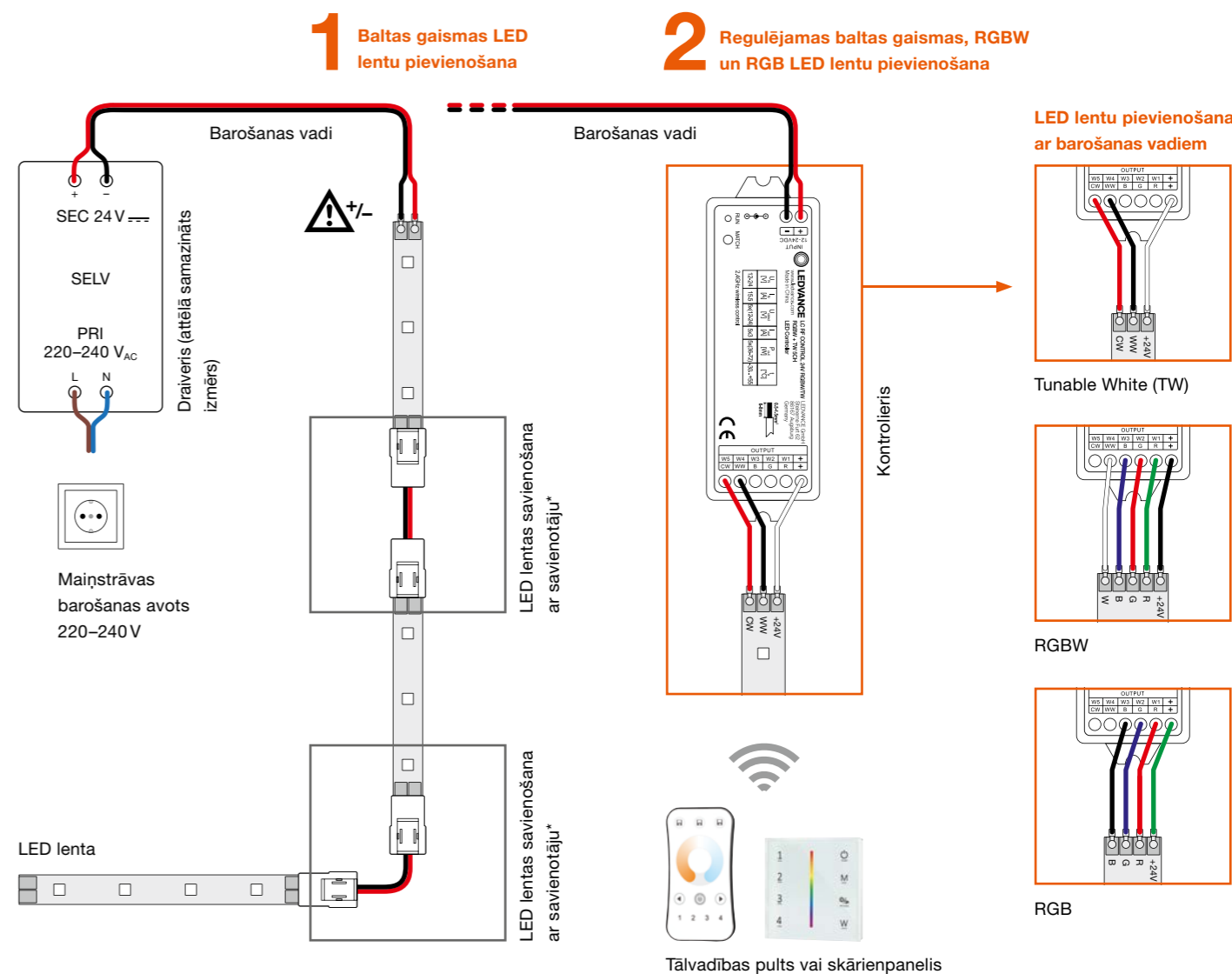

### 1. Statiskas baltas gaismas LED lentu sistēma

Ja plānojat LED lentu sistēmu ar statisku balto gaismu, pievienojiet draiveri barošanas avotam vienā pusē un LED lentai otrā pusē (attiecīgi + un –). Lai pievienotu vairākas LED lentas, izmantojiet savienotājus\* vai paralēlo slēgumu.

### 2. Dinamiska krāsainas gaismas LED lentu sistēma

(regulējama baltā gaisma, RGBW, RGB)  
Papildus LED lentām un atbilstošam draiverim ir nepieciešams arī daudzkanālu kontrolieris, kā arī skārienpanelis vai tālvadības pults. Regulējamā baltā gaisma (TW) darbojas ar trīs savienojumiem (CW, WW un +), RGBW ar pieciem savienojumiem (R, G, B, W un +) un RGB ar četriem savienojumiem (R, G, B un +).

## ĪSUMĀ

Vai meklējat piemērotus komponentus savai LED lentu sistēmai? Tos ērti varat apskatīt saderības pārskatā 78.–79. lappusē. Varat arī vienkārši apmeklēt LED lentu konfiguratoru vietnē: [www.ledvance.com/led-strip-configurator](http://www.ledvance.com/led-strip-configurator)

\* Nemiet vērā maksimālo barošanas vadu garumu, skatiet 76.–77. lappusi.

# VISLABĀKĀS LED LENTAS SUPERIOR CLASS KLĀSTA APSKATS

SUPERIOR CLASS

WHITE

Ir tādi darbi, kuros pieņemams ir tikai vislabākais. Darbiem ar visaugstākajām prasībām izvēlieties LEDVANCE Superior klasi. Šīs sērijas produkti piedāvā augsta līmeņa ilgmūžību un uzticamību. Tiem ir arī iespaidīga krāsu atveide un viendabīgums. Īpašas prasības iekštelpu vai āra projektiem? LEDVANCE Superior klase jūs nepievils.

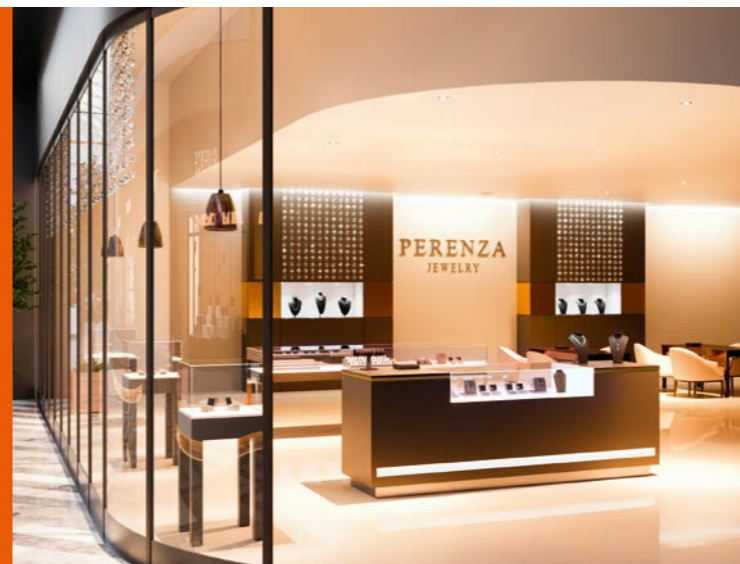

- Kalpošanas laiks līdz 60 000 stundām<sup>1</sup>
- Krāsu atveides indekss CRI ≥ 90
- Krāsas noturība SDCM ≤ 3
- Gaismas plūsma no 500 līdz 2000 lm/m – piemērota noskaņošanai, slēptajam un vispārējam apgaismojumam
- 5 dažādas krāsu temperatūras: 2700 K, 3000 K, 4000 K, 6000 K, 6500 K
- IP 00/67 aizsardzības kategorija
- Noturība pret sāls miglu (atbilstoši IEC 60068-2-52) un ultravioleto starojumu (atbilstoši IEC 60068-2-5) IP67 kategorijai
- ENEC un TÜV sertifikācija
- 5 gadu garantija<sup>2</sup>

## NOSKAŅAISMA

Nepieciešams kaut kas īpaši pievilcīgs? Pateicoties IP67 aizsardzības kategorijai, Superior klases LED lentas var izmantot unikālu un interesantu apgaismojuma risinājumu izveidē, kā attēlots šeit ar aizsargāto versiju. Šis ūdens sienas sēnā ir izvietotas LEDVANCE Superior klases LED lentas ar 3000 K, 500 lm/m un IP67 aizsardzības kategoriju uz plata profila. Pārsegs sniedz papildu aizsardzību pret šļakstiem un papildina ūdens apgaismojuma efektu.

<sup>1</sup> L80/B10 pie T<sub>a</sub>: 45°C | <sup>2</sup> Precīzus noteikumus skatiet vietnē [www.ledvance.com/guarantee](http://www.ledvance.com/guarantee)

## SLĒPTAIS APGAISMOJUMS

Mirdzoši izcils izskats: netiešs un neitrāls balts slēptais apgaismojums ar Superior klases LED lentām attēlo preces vislabākajā gaismā. Augstas kvalitātes luksusa preces un dizaineru produktus ir vieglāk pārdot, ja tie ir apgaismoti tādā kvalitātē, kādu pelnījuši. Pie aizmurgējās sienas LEDVANCE Superior klases LED lentas ar 4000 K, 800 lm/m un IP00 nodrošina viendabīgu apgaismojumu seklā profilā ar izkliedējošu pārsegu.

## VISPĀRĒJAIS APGAISMOJUMS

Gaišs kā dienā: Superior klases LED lentas pie griestiem un sienām ar augstu gaismas plūsmu un 6500 K dienas gaismas krāsas temperatūru rada enerģisku un neitrālu vispārējo apgaismojumu plašās telpās, piemēram, lielveikalos vai rūpniecības objektos. Ar atbilstošiem draiveriem LEDVANCE Superior klases LED lentas ar 6500 K, 2000 lm/m un IP00 var izmantot, lai izveidotu garu lentas apgaismojumu optimālai gaismai. To ilgmūžība un minimālā apkope padara tās ideāli piemērotas plašām telpām ar augstiem griestiem.



## PRODUKTA PLUSĪ

- Plaša dizaina brīvība, pateicoties garām un elastīgām LED lentām
- Vienkārša uzstādīšana un pievienošana bez instrumentiem
- Vienkārša uzstādīšana uz gludām virsmām, pateicoties pašlīmējošai līmlentai
- LED lēta ar aizsardzību ir piemērota lietošanai mitros apstākļos, pateicoties augstai aizsardzības kategorijai (IP67)
- Maksimāla daudzpusība, pateicoties plašam piederumu klāstam
- Vienkārša pievienošana, pateicoties integrētiem vadiem abās pusēs

## IZMANTOŠANAS IESPĒJAS

- Vispārējais iekštelpu apgaismojums
- LED lentas ar aizsardzību vispārējam āra apgaismojumam (IP67)
- Rūpniecība
- Biroji, tirdzniecības un konferenču telpas
- Arhitektūras apgaismojums
- Dekoratīvais apgaismojums

## LED STRIP SUPERIOR-500

LED lentas ar 500 lm/m profesionālam pielietojumam ar izcilu krāsu atveidi un kalpošanas laiku



Sagatavots vadojums abās pusēs

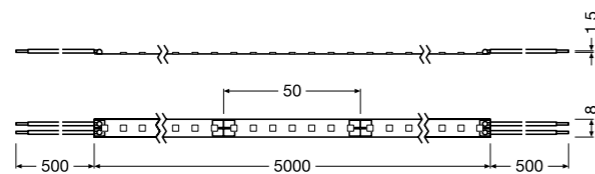

E-numurs	Produkta nosaukums	GTIN (EAN)	COLOR	K	Im	Im	W	W	lm/W	V <sub>dc</sub>
LS SUP-500/927/5		4058075237049	Silti balts	2700	485	2425	5,3	26,5	92,0	24
LS SUP-500/930/5		4058075237063	Balts	3000	520	2600	5,3	26,5	99,0	24
LS SUP-500/940/5		4058075237087	Vēsi balts	4000	525	2650	5,3	26,5	99,0	24
LS SUP-500/965/5		4058075237100	Dienasgaisma	6500	575	2875	5,3	26,5	108,0	24

Produkta nosaukums	METER	PITCH [mm]	°	IP	t <sub>mj</sub>	T <sub>a</sub>	G x P x A [mm]	CABLE LENGTH	Imax [mm]	CENA [EUR]	CENA METRS [EUR]
LS SUP-500/927/5	140	7,14	120	A+	60000	-20...+50	5000x8,0x1,5	500	50,0		
LS SUP-500/930/5	140	7,14	120	A+	60000	-20...+50	5000x8,0x1,5	500	50,0		
LS SUP-500/940/5	140	7,14	120	A+	60000	-20...+50	5000x8,0x1,5	500	50,0		
LS SUP-500/965/5	140	7,14	120	A+	60000	-20...+50	5000x8,0x1,5	500	50,0		

<sup>1</sup> Precīzāku informāciju par nosacījumiem skatiet vietnē [www.ledvance.com/guarantee](http://www.ledvance.com/guarantee) | <sup>2</sup> Spilgtuma maiņa ar piemērotu draiveri, skatīt arī [www.ledvance.com/dim](http://www.ledvance.com/dim) | <sup>3</sup> L80/B10 pie T<sub>p</sub> 45°C  
<sup>4</sup> Ieteicamā mazumtirzniecības cena bez PVN

### LENTU PIEDERUMI

Daļa no LED lentu piederumu sistēmas komponentu klāsta

► Sīkāku informāciju skatiet sadaļā **LENTU PIEDERUMI**

#### SAVIENOTĀJI



LS AY SUP-CP/P2/500  
4058075304413



LS AY SUP-CSD/P2  
4058075304444

#### UZGAĻI

#### STIPRINĀJUMA KRONŠTEINI



LS AY PFM-8/SMB  
4058075275645

#### UZGAĻI



LS AY SUP-SE/P + SILICONE SEAL  
4058075304659

### PROFILI

Piemēroti profili (oranži) ar atbilstošiem pārsegjiem un uzstādīšanas piederumiem

► Sīkāku informāciju skatiet sadaļā **PROFILI**

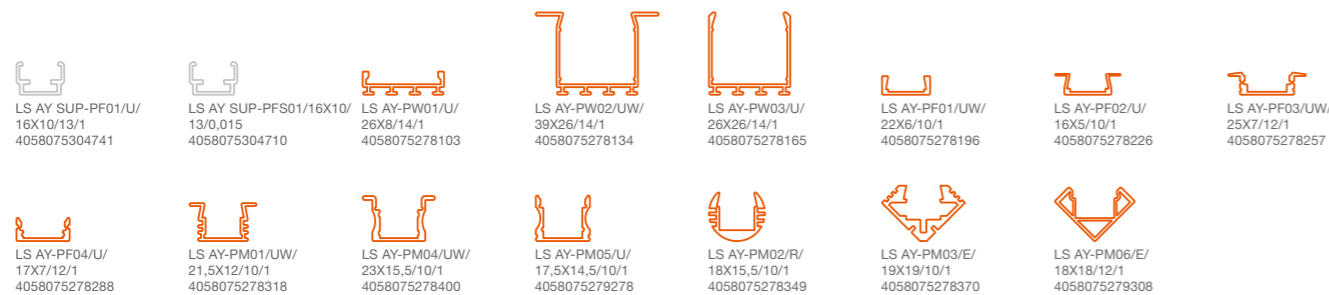

### Draiveri

Daļa no plašā draiveru klāsta

► Sīkāku informāciju skatiet sadaļā **DRAIVERI**



DR DALI-SUP-45/220-240/24  
4058075421820



DR DIM-PFM-40/220-240/24/P  
4058075379176



DR VAL-30/220-240/24  
4058075240056

## LED STRIP SUPERIOR-500 PROTECTED

IP67 aizsardzības LED lentas ar 500 lm/m profesionālam pielietojumam ar izcilu krāsu atveidi un kalpošanas laiku



Sagatavots vadojums abās pusēs

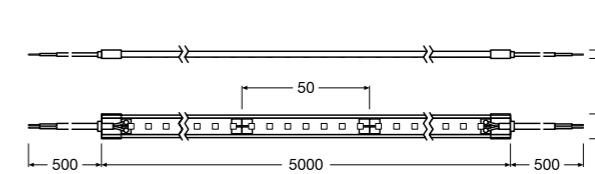

E-numurs	Produkta nosaukums	GTIN (EAN)	COLOR	K	Im	Im	W	W	lm/W	V <sub>dc</sub>
LS SUP-500/927/5/IP67		4058075237261	Silti balts	2700	470	2340	5,6	28,0	84,0	24
LS SUP-500/930/5/IP67		4058075237285	Balts	3000	500	2510	5,6	28,0	90,0	24
LS SUP-500/940/5/IP67		4058075237322	Vēsi balts	4000	500	2515	5,6	28,0	90,0	24
LS SUP-500/960/5/IP67		4058075237346	Dienasgaisma	6000	550	2765	5,6	28,0	99,0	24

Produkta nosaukums	METER	PITCH [mm]	°	IP	t <sub>mj</sub>	T <sub>a</sub>	G x P x A [mm]	CABLE LENGTH	Imax [mm]	CENA [EUR]	CENA METRS [EUR]
LS SUP-500/927/5/IP67	140	7,14	120	A	60000	-20...+50	5000x13,0x3,7	500	50,0		
LS SUP-500/930/5/IP67	140	7,14	120	A+	60000	-20...+50	5000x13,0x3,7	500	50,0		
LS SUP-500/940/5/IP67	140	7,14	120	A+	60000	-20...+50	5000x13,0x3,7	500	50,0		
LS SUP-500/960/5/IP67	140	7,14	120	A+	60000	-20...+50	5000x13,0x3,7	500	50,0		

<sup>1</sup> Precīzāku informāciju par nosacījumiem skatiet vietnē [www.ledvance.com/guarantee](http://www.ledvance.com/guarantee) | <sup>2</sup> Spilgtuma maiņa ar piemērotu draiveri, skatīt arī [www.ledvance.com/dim](http://www.ledvance.com/dim) | <sup>3</sup> L80/B10 pie T<sub>p</sub> 45°C  
<sup>4</sup> Ieteicamā mazumtirzniecības cena bez PVN

### LENTU PIEDERUMI

Daļa no LED lentu piederumu sistēmas komponentu klāsta

► Sīkāku informāciju skatiet sadaļā **LENTU PIEDERUMI**

#### SAVIENOTĀJI

#### UZGAĻI

#### STIPRINĀJUMA KRONŠTEINI

### PROFILI

Piemēroti profili (oranži) ar atbilstošiem pārsegjiem un uzstādīšanas piederumiem

► Sīkāku informāciju skatiet sadaļā **PROFILI**

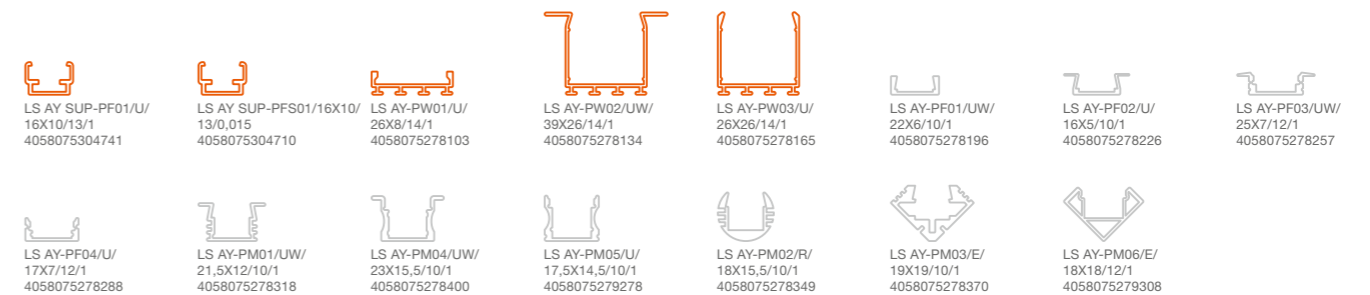

### Draiveri

Daļa no plašā draiveru klāsta

► Sīkāku informāciju skatiet sadaļā **DRAIVERI**



DR DIM-PFM-40/220-240/24/P  
4058075379176



DR PFM-30/220-240/24  
4058075239890



DR VAL-30/220-240/24  
4058075240056

## LED STRIP SUPERIOR-800

LED lentas ar 800 lm/m profesionālam pielietojumam ar izcilu krāsu atveidi un kalpošanas laiku



Sagatavots vadojums abās pusēs

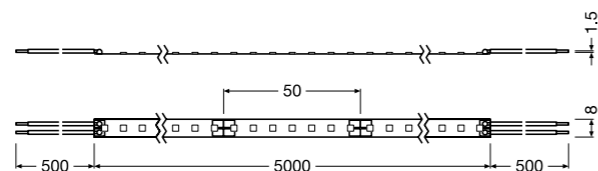

E-numurs	Produkta nosaukums	GTIN (EAN)	COLOR	K	Im	Im	W	W	lm/W	V <sub>DC</sub>
LS SUP-800/927/5		4058075237186	Silti balts	2700	730	3640	7,8	39,0	94,0	24
LS SUP-800/930/5		4058075237223	Balts	3000	790	3955	7,8	39,0	101,0	24
LS SUP-800/940/5		4058075237247	Vēsi balts	4000	795	3980	7,8	39,0	102,0	24
LS SUP-800/965/5		4058075237308	Dienasgaisma	6500	870	4345	7,8	39,0	112,0	24

Produkta nosaukums	METER	PITCH [mm]	°	IP	t <sub>mj</sub>	T <sub>a</sub>	G × P × A [mm]	CABLE LENGTH	Imax [mm]	CENA [EUR]	CENA METRS [EUR]
LS SUP-800/927/5	140	7,14	120	A+	60000	-20...+50	5000x8,0x1,5	500	50,0		
LS SUP-800/930/5	140	7,14	120	A+	60000	-20...+50	5000x8,0x1,5	500	50,0		
LS SUP-800/940/5	140	7,14	120	A+	60000	-20...+50	5000x8,0x1,5	500	50,0		
LS SUP-800/965/5	140	7,14	120	A+	60000	-20...+50	5000x8,0x1,5	500	50,0		

<sup>1</sup> Precīzāku informāciju par nosacījumiem skatiet vietnē [www.ledvance.com/guarantee](http://www.ledvance.com/guarantee) | <sup>2</sup> Spilgtuma maiņa ar piemērotu draiveri, skatīt arī [www.ledvance.com/dim](http://www.ledvance.com/dim) | <sup>3</sup> L80/B10 pie T<sub>p</sub> 45°C | <sup>4</sup> Ieteicamā mazumtirdzniecības cena bez PVN

### LENTU PIEDERUMI

Daļa no LED lentu piederumu sistēmas komponentu klāsta

► Sīkāku informāciju skatiet sadaļā **LENTU PIEDERUMI**

#### SAVIENOTĀJI



LS AY SUP-CP/P2/500  
4058075304413



LS AY SUP-CSD/P2  
4058075304444

#### UZGAĻI

#### STIPRINĀJUMA KRONŠTEINI



LS AY PFM-8/SMB  
4058075275645

#### UZGAĻI



LS AY SUP-SE/P + SILIKONA HERMĒTIĶIS  
4058075304659

#### STIPRINĀJUMA KRONŠTEINI

### PROFILI

Piemēroti profili (oranži) ar atbilstošiem pārsegjiem un uzstādīšanas piederumiem

► Sīkāku informāciju skatiet sadaļā **PROFILI**

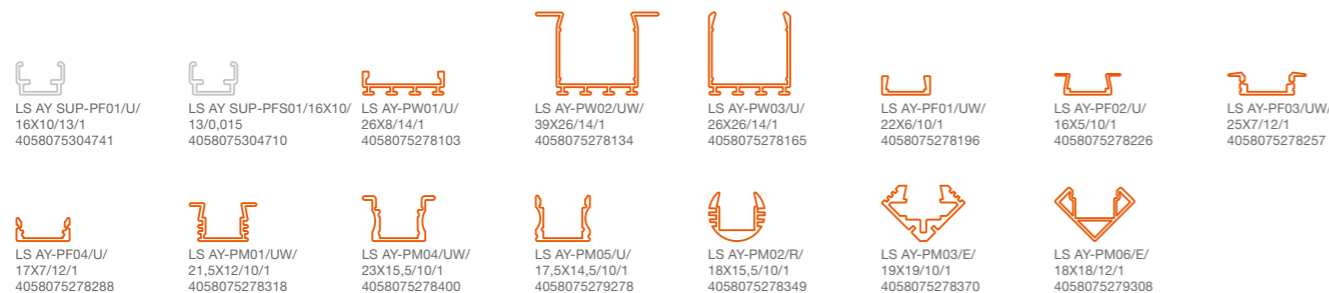

### Draiveri

Daļa no plašā draiveru klāsta

► Sīkāku informāciju skatiet sadaļā **DRAIVERI**



DR DALI-SUP-80/220-240/24  
4058075421844

DR DIM-PFM-60/220-240/24/P  
4058075379190

DR-VAL-60/220-240/24  
4058075240094

## LED STRIP SUPERIOR-800 PROTECTED

IP67 aizsardzības LED lentas ar 800 lm/m profesionālam pielietojumam ar izcilu krāsu atveidi un kalpošanas laiku



Sagatavots vadojums abās pusēs

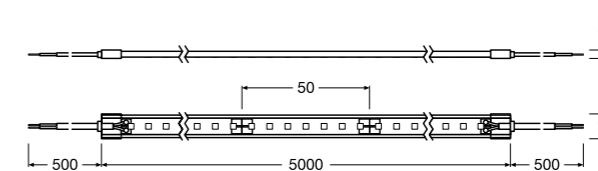

E-numurs	Produkta nosaukums	GTIN (EAN)	COLOR	K	Im	Im	W	W	lm/W	V <sub>DC</sub>
LS SUP-800/927/5/IP67		4058075237360	Silti balts	2700	750	3750	8,8	44,0	85,0	24
LS SUP-800/930/5/IP67		4058075237384	Balts	3000	805	4000	8,8	44,0	91,0	24
LS SUP-800/940/5/IP67		4058075237407	Vēsi balts	4000	800	4000	8,8	44,0	91,0	24
LS SUP-800/960/5/IP67		4058075237421	Dienasgaisma	6000	895	4475	8,8	44,0	101,0	24

Produkta nosaukums	METER	PITCH [mm]	°	IP	t <sub>mj</sub>	T <sub>a</sub>	G × P × A [mm]	CABLE LENGTH	Imax [mm]	CENA [EUR]	CENA METRS [EUR]
LS SUP-800/927/5/IP67	140	7,14	120	A	60000	-20...+50	5000x13,0x3,7	500	50,0		
LS SUP-800/930/5/IP67	140	7,14	120	A+	60000	-20...+50	5000x13,0x3,7	500	50,0		
LS SUP-800/940/5/IP67	140	7,14	120	A+	60000	-20...+50	5000x13,0x3,7	500	50,0		
LS SUP-800/960/5/IP67	140	7,14	120	A+	60000	-20...+50	5000x13,0x3,7	500	50,0		

<sup>1</sup> Precīzāku informāciju par nosacījumiem skatiet vietnē [www.ledvance.com/guarantee](http://www.ledvance.com/guarantee) | <sup>2</sup> Spilgtuma maiņa ar piemērotu draiveri, skatīt arī [www.ledvance.com/dim](http://www.ledvance.com/dim) | <sup>3</sup> L80/B10 pie T<sub>p</sub> 45°C | <sup>4</sup> Ieteicamā mazumtirdzniecības cena bez PVN

### LENTU PIEDERUMI

Daļa no LED lentu piederumu sistēmas komponentu klāsta

► Sīkāku informāciju skatiet sadaļā **LENTU PIEDERUMI**

#### SAVIENOTĀJI

#### UZGAĻI



LS AY SUP-CP/P2/500  
4058075304413



LS AY SUP-SE/P + SILIKONA HERMĒTIĶIS  
4058075304659

#### STIPRINĀJUMA KRONŠTEINI

### PROFILI

Piemēroti profili (oranži) ar atbilstošiem pārsegjiem un uzstādīšanas piederumiem

► Sīkāku informāciju skatiet sadaļā **PROFILI**

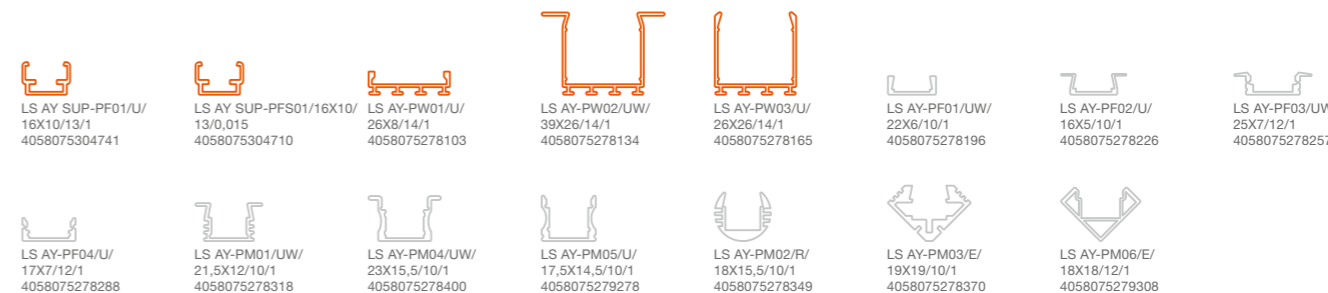

### Draiveri

Daļa no plašā draiveru klāsta

► Sīkāku informāciju skatiet sadaļā **DRAIVERI**



DR DIM-PFM-60/220-240/24/P  
4058075379190

DR-PFM-60/220-240/24/P  
4058075239913

DR-VAL-60/220-240/24  
4058075240094

## LED STRIP SUPERIOR-1200

LED lentas ar 1200 lm/m profesionālam pielietojumam ar izcilu krāsu atveidi un kalpošanas laiku



Sagatavots vadojums abās pusēs

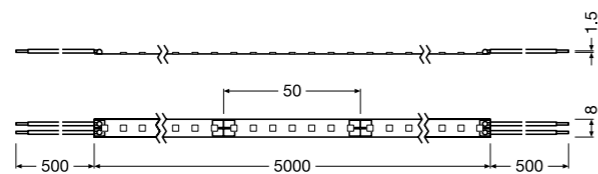

E-numurs	Produkta nosaukums	GTIN (EAN)	COLOR	K	Im	Im	W	W	lm/W	V <sub>DC</sub>
LS SUP-1200/927/5		4058075236646	Silti balts	2700	1085	5430	11,6	58,0	94,0	24
LS SUP-1200/930/5		4058075236684	Balts	3000	1175	5880	11,6	58,0	102,0	24
LS SUP-1200/940/5		4058075236721	Vēsi balts	4000	1195	5975	11,6	58,0	103,0	24
LS SUP-1200/965/5		4058075236745	Dienasgaisma	6500	1295	6480	11,6	58,0	112,0	24

Produkta nosaukums	METER	PITCH [mm]	°	IP	t <sub>mj</sub> <sup>1</sup>	T <sub>a</sub>	G × P × A [mm]	CABLE LENGTH	Imax [mm]	CENA [EUR]	CENA METRS [EUR]
LS SUP-1200/927/5	140	7,14	120	A+	60000	-20...+50	5000x8,0x1,5	500	50,0		
LS SUP-1200/930/5	140	7,14	120	A+	60000	-20...+50	5000x8,0x1,5	500	50,0		
LS SUP-1200/940/5	140	7,14	120	A+	60000	-20...+50	5000x8,0x1,5	500	50,0		
LS SUP-1200/965/5	140	7,14	120	A+	60000	-20...+50	5000x8,0x1,5	500	50,0		

<sup>1</sup> Precīzāku informāciju par nosacījumiem skatiet vietnē [www.ledvance.com/guarantee](http://www.ledvance.com/guarantee) | <sup>2</sup> Spilgtuma maiņa ar piemērotu draiveri, skatīt arī [www.ledvance.com/dim](http://www.ledvance.com/dim) | <sup>3</sup> L80/B10 pie T<sub>p</sub> 45°C  
<sup>4</sup> Ieteicamā mazumtirdzniecības cena bez PVN

### LENTU PIEDERUMI

Daļa no LED lentu piederumu sistēmas komponentu klāsta

► Sīkāku informāciju skatiet sadaļā **LENTU PIEDERUMI**

#### SAVIENOTĀJI



LS AY SUP-CP/P2/500  
4058075304413



LS AY SUP-CSD/P2  
4058075304444

#### UZGAĻI



LS AY PFM-8/SMB  
4058075275645

#### STIPRINĀJUMA KRONŠTEINI

### PROFILI

Piemēroti profili (oranži) ar atbilstošiem pārsegjiem un uzstādīšanas piederumiem

► Sīkāku informāciju skatiet sadaļā **PROFILI**

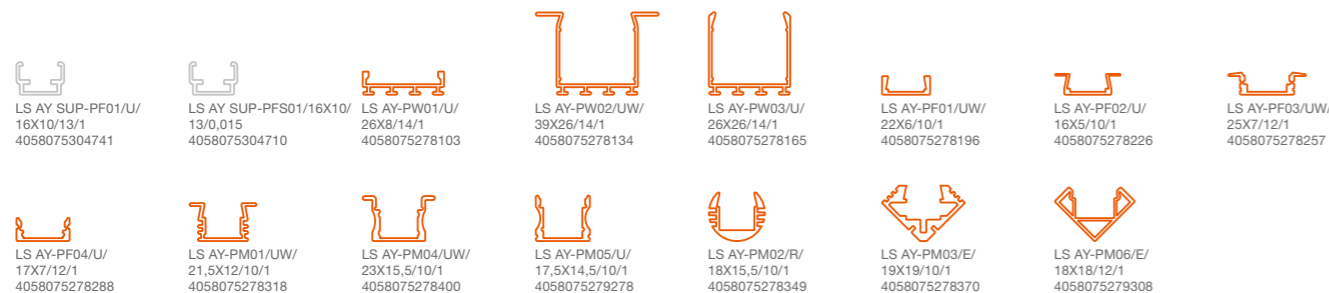

### Draiveri

Daļa no plašā draiveru klāsta

► Sīkāku informāciju skatiet sadaļā **DRAIVERI**



DR DALI-SUP-150/220-240/24  
4058075421868

DR DIM-PFM-100/220-240/24/P  
4058075240070

DR VAL-120/220-240/24  
4058075240131

## LED STRIP SUPERIOR-1200 PROTECTED

IP67 aizsardzības LED lentas ar 1200 lm/m profesionālam pielietojumam ar izcilu krāsu atveidi un kalpošanas laiku



Sagatavots vadojums abās pusēs

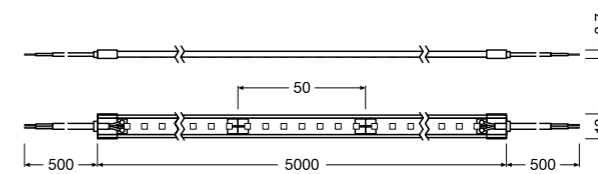

E-numurs	Produkta nosaukums	GTIN (EAN)	COLOR	K	Im	Im	W	W	lm/W	V <sub>DC</sub>
LS SUP-1200/927/5/IP67		4058075236783	Silti balts	2700	1100	5500	11,6	58,0	94,0	24
LS SUP-1200/930/5/IP67		4058075236820	Balts	3000	1120	5600	11,6	58,0	96,0	24
LS SUP-1200/940/5/IP67		4058075236844	Vēsi balts	4000	1200	6000	11,6	58,0	103,0	24
LS SUP-1200/960/5/IP67		4058075236868	Dienasgaisma	6000	1200	6000	11,6	58,0	103,0	24

Produkta nosaukums	METER	PITCH [mm]	°	IP	t <sub>mj</sub> <sup>1</sup>	T <sub>a</sub>	G × P × A [mm]	CABLE LENGTH	Imax [mm]	CENA [EUR]	CENA METRS [EUR]
LS SUP-1200/927/5/IP67	140	7,14	120	A+	60000	-20...+50	5000x13,0x3,7	500	50,0		
LS SUP-1200/930/5/IP67	140	7,14	120	A+	60000	-20...+50	5000x13,0x3,7	500	50,0		
LS SUP-1200/940/5/IP67	140	7,14	120	A+	60000	-20...+50	5000x13,0x3,7	500	50,0		
LS SUP-1200/960/5/IP67	140	7,14	120	A+	60000	-20...+50	5000x13,0x3,7	500	50,0		

<sup>1</sup> Precīzāku informāciju par nosacījumiem skatiet vietnē [www.ledvance.com/guarantee](http://www.ledvance.com/guarantee) | <sup>2</sup> Spilgtuma maiņa ar piemērotu draiveri, skatīt arī [www.ledvance.com/dim](http://www.ledvance.com/dim) | <sup>3</sup> L80/B10 pie T<sub>p</sub> 45°C  
<sup>4</sup> Ieteicamā mazumtirdzniecības cena bez PVN

### LENTU PIEDERUMI

Daļa no LED lentu piederumu sistēmas komponentu klāsta

► Sīkāku informāciju skatiet sadaļā **LENTU PIEDERUMI**

#### SAVIENOTĀJI



LS AY SUP-CP/P2/500  
4058075304413

#### UZGAĻI



LS AY SUP-SE/P + SILIKONA HERMĒTIĶIS  
4058075304659

#### STIPRINĀJUMA KRONŠTEINI

### PROFILI

Piemēroti profili (oranži) ar atbilstošiem pārsegjiem un uzstādīšanas piederumiem

► Sīkāku informāciju skatiet sadaļā **PROFILI**

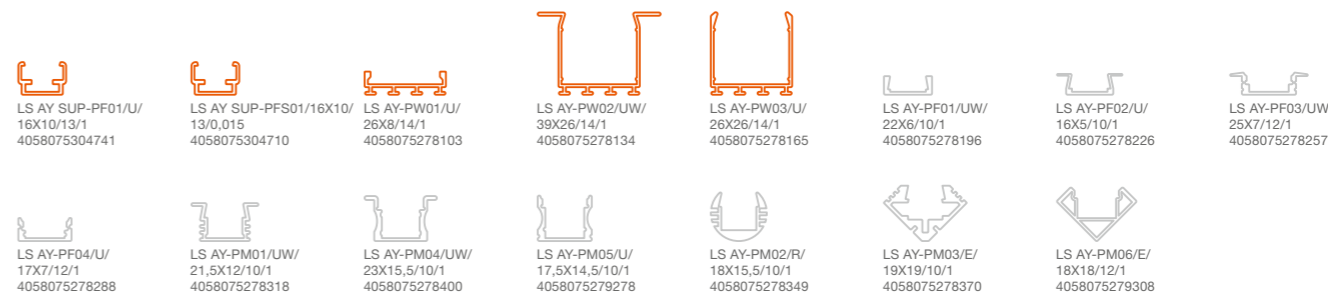

### Draiveri

Daļa no plašā draiveru klāsta

► Sīkāku informāciju skatiet sadaļā **DRAIVERI**



DR DIM-PFM-100/220-240/24/P  
4058075240070

DR PFM-100/220-240/24/P  
4058075239937

DR VAL-120/220-240/24  
4058075240131

## LED STRIP SUPERIOR-2000

LED lentas ar 2000 lm/m profesionālam pielietojumam ar izcilu krāsu atveidi un kalpošanas laiku



Sagatavots vadojums abās pusēs

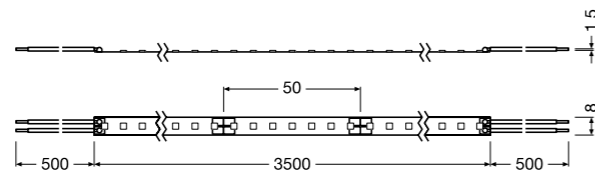

IP00  
 CRI > 90  
 5 gadu garantija  
 SDCM ≤ 3  
 DIM

E-numurs	Produkta nosaukums	GTIN (EAN)	COLOR	K	Im	Im	W	W	lm/W	V <sub>DC</sub>
LS SUP-2000/927/3.5		4058075236769	Silti balts	2700	1810	6340	20,0	70,0	90,0	24
LS SUP-2000/930/3.5		4058075236882	Balts	3000	1975	6910	20,0	70,0	98,0	24
LS SUP-2000/940/3.5		4058075236905	Vēsi balts	4000	2030	7095	20,0	70,0	101,0	24
LS SUP-2000/965/3.5		4058075236929	Dienasgaisma	6500	2175	7615	20,0	70,0	108,0	24

Produkta nosaukums	METER	PITCH [mm]	°	IP	t <sub>mj</sub> <sup>1</sup>	T <sub>a</sub>	G × P × A [mm]	CABLE LENGTH	Imax [mm]	CENA [EUR]	CENA METRS [EUR]
LS SUP-2000/927/3.5	140	7,14	120	A+	60000	-20...+50	3500x8,0x1,5	500	50,0		
LS SUP-2000/930/3.5	140	7,14	120	A+	60000	-20...+50	3500x8,0x1,5	500	50,0		
LS SUP-2000/940/3.5	140	7,14	120	A+	60000	-20...+50	3500x8,0x1,5	500	50,0		
LS SUP-2000/965/3.5	140	7,14	120	A+	60000	-20...+50	3500x8,0x1,5	500	50,0		

<sup>1</sup> Precizāku informāciju par nosacījumiem skatiet vietnē [www.ledvance.com/guarantee](http://www.ledvance.com/guarantee) | <sup>2</sup> Spilgtuma maiņa ar piemērotu draiveri, skatīt arī [www.ledvance.com/dim](http://www.ledvance.com/dim) | <sup>3</sup> L80/B10 pie T<sub>p</sub> 45°C  
<sup>4</sup> Ieteicamā mazumtirdzniecības cena bez PVN

### LENTU PIEDERUMI

Daļa no LED lentu piederumu sistēmas komponentu klāsta

► Sīkāku informāciju skatiet sadaļā **LENTU PIEDERUMI**

#### SAVIENOTĀJI



LS AY SUP-CP/P2/500  
4058075304413



LS AY SUP-CSD/P2  
4058075304444

#### UZGAĻI

#### STIPRINĀJUMA KRONŠTEINI



LS AY PFM-8/SMB  
4058075275645

### PROFILI

Piemēroti profili (oranži) ar atbilstošiem pārsegjiem un uzstādīšanas piederumiem

► Sīkāku informāciju skatiet sadaļā **PROFILI**

 LS AY SUP-PF01/UJ/ 16X10/13/1 4058075304741	 LS AY SUP-PFS01/16X10/ 13/0,015 4058075304710	 LS AY-PW01/UJ/ 26X8/14/1 4058075278103	 LS AY-PW02/UJ/ 39X26/14/1 4058075278134	 LS AY-PW03/UJ/ 26X26/14/1 4058075278165	 LS AY-PF01/UW/ 22X6/10/1 4058075278196	 LS AY-PF02/UJ/ 16X5/10/1 4058075278226	 LS AY-PF03/UW/ 25X7/12/1 4058075278257
 LS AY-PF04/UJ/ 17X7/12/1 4058075278288	 LS AY-PM01/UW/ 21,5X12/10/1 4058075278318	 LS AY-PM04/UW/ 23X15,5/10/1 4058075278400	 LS AY-PM05/UJ/ 17,5X14,5/10/1 4058075279278	 LS AY-PM02/RV/ 18X15,5/10/1 4058075278349	 LS AY-PM03/E/ 19X19/10/1 4058075278370	 LS AY-PM06/E/ 18X18/12/1 4058075279308	

### Draiveri

Daļa no plašā draiveru klāsta

► Sīkāku informāciju skatiet sadaļā **DRAIVERI**

 DR DALI-SUP-150/220-240/24 4058075421868	 DR DIM-PFM-150/220-240/24/P 4058075240117	 DR VAL-150/220-240/24 4058075240179
---	--	--

## LED STRIP SUPERIOR-2000 PROTECTED

IP67 aizsardzības LED lentas ar 2000 lm/m profesionālam pielietojumam ar izcilu krāsu atveidi un kalpošanas laiku



Sagatavots vadojums abās pusēs

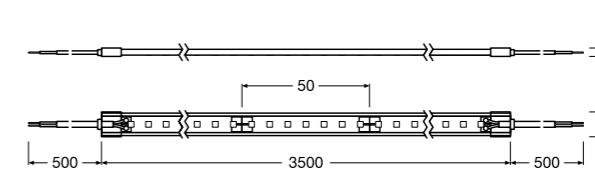

IP67  
 CRI > 90  
 5 gadu garantija  
 SDCM ≤ 3  
 DIM

E-numurs	Produkta nosaukums	GTIN (EAN)	COLOR	K	Im	Im	W	W	lm/W	V <sub>DC</sub>
LS SUP-2000/927/3.5/IP67		4058075237124	Silti balts	2700	1850	6475	20,6	72,0	89,0	24
LS SUP-2000/930/3.5/IP67		4058075237148	Balts	3000	1850	6475	20,6	72,0	89,0	24
LS SUP-2000/940/3.5/IP67		4058075237162	Vēsi balts	4000	2000	7000	20,6	72,0	96,0	24
LS SUP-2000/960/3.5/IP67		4058075237209	Dienasgaisma	6000	2000	7000	20,6	72,0	96,0	24

Produkta nosaukums	METER	PITCH [mm]	°	IP	t <sub>mj</sub> <sup>1</sup>	T <sub>a</sub>	G × P × A [mm]	CABLE LENGTH	Imax [mm]	CENA [EUR]	CENA METRS [EUR]
LS SUP-2000/927/3.5/IP67	140	7,14	120	A+	60000	-20...+50	3500x13,0x3,7	500	50,0		
LS SUP-2000/930/3.5/IP67	140	7,14	120	A+	60000	-20...+50	3500x13,0x3,7	500	50,0		
LS SUP-2000/940/3.5/IP67	140	7,14	120	A+	60000	-20...+50	3500x13,0x3,7	500	50,0		
LS SUP-2000/960/3.5/IP67	140	7,14	120	A+	60000	-20...+50	3500x13,0x3,7	500	50,0		

<sup>1</sup> Precizāku informāciju par nosacījumiem skatiet vietnē [www.ledvance.com/guarantee](http://www.ledvance.com/guarantee) | <sup>2</sup> Spilgtuma maiņa ar piemērotu draiveri, skatīt arī [www.ledvance.com/dim](http://www.ledvance.com/dim) | <sup>3</sup> L80/B10 pie T<sub>p</sub> 45°C  
<sup>4</sup> Ieteicamā mazumtirdzniecības cena bez PVN

### LENTU PIEDERUMI

Daļa no LED lentu piederumu sistēmas komponentu klāsta

► Sīkāku informāciju skatiet sadaļā **LENTU PIEDERUMI**

#### SAVIENOTĀJI

#### UZGAĻI



LS AY SUP-SE/P + SILIKONA HERMĒTIĶIS  
4058075304659



LS AY SUP-SE/P + SILIKONA HERMĒTIĶIS  
4058075304659

### PROFILI

Piemēroti profili (oranži) ar atbilstošiem pārsegjiem un uzstādīšanas piederumiem

► Sīkāku informāciju skatiet sadaļā **PROFILI**

 LS AY SUP-PF01/UJ/ 16X10/13/1 4058075304741	 LS AY SUP-PFS01/16X10/ 13/0,015 4058075304710	 LS AY-PW01/UJ/ 26X8/14/1 4058075278103	 LS AY-PW02/UJ/ 39X26/14/1 4058075278134	 LS AY-PW03/UJ/ 26X26/14/1 4058075278165	 LS AY-PF01/UW/ 22X6/10/1 4058075278196	 LS AY-PF02/UJ/ 16X5/10/1 4058075278226	 LS AY-PF03/UW/ 25X7/12/1 4058075278257
 LS AY-PF04/UJ/ 17X7/12/1 4058075278288	 LS AY-PM01/UW/ 21,5X12/10/1 4058075278318	 LS AY-PM04/UW/ 23X15,5/10/1 4058075278400	 LS AY-PM05/UJ/ 17,5X14,5/10/1 4058075279278	 LS AY-PM02/RV/ 18X15,5/10/1 4058075278349	 LS AY-PM03/E/ 19X19/10/1 4058075278370	 LS AY-PM06/E/ 18X18/12/1 4058075279308	

### Draiveri

Daļa no plašā draiveru klāsta

► Sīkāku informāciju skatiet sadaļā **DRAIVERI**

 DR DIM-PFM-150/220-240/24/P 4058075240117	 DR PFM-150/220-240/24/P 4058075239975	 DR VAL-150/220-240/24 4058075240179
--	--	--

# BALTĀ GAISMA – VIENMĒR UN VISUR

## SUPERIOR CLASS LED LENTAS AR REGULĒJAMU BALTO GAISMU

SUPERIOR CLASS

TUNABLE WHITE

Katra regulējamās baltās gaismas (TW – Tunable White) LED lentā piedāvā daudzus baltās gaismas toņus. Lietotājs ar kontrolieri var regulēt krāsu temperatūru atbilstoši savām vajadzībām no vēsas, enerģiskas 6500 kelvīnu līdz silti baltai, mājīgai 2700 kelvīnu temperatūrai. Tas ne tikai paplašina lietošanas veidu izvēli, bet arī var paaugstināt labsajūtu. Izcils krāsu atveides indekss virs CRI 90 un dažādas aizsardzības kategorijas iekštelpu un āra apgaismojumam (IP67) padara izvēli vēl plašāku.

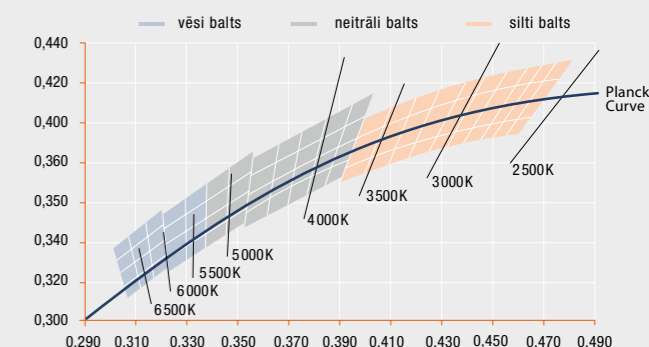

- Kalpošanas laiks līdz 50 000 stundām<sup>1</sup>
- Krāsu atveides indekss CRI ≥ 90
- Krāsas noturība SDCM ≤ 4
- Gaismas plūsma līdz 2000 lm/m
- Regulējamās baltās gaismas maināmā krāsu temperatūra: no 2700 līdz 6500 K
- IP 00/67 aizsardzības kategorija
- Noturība pret sāls miglu (atbilstoši IEC 60068-2-52) un ultravioleto starojumu (atbilstoši IEC 60068-2-5) IP67 kategorijai
- ENEC un TÜV sertifikācija
- 5 gadu garantija<sup>2</sup>

### ENERĢISKA DIENAS LAIKĀ

Vēsa baltā gaisma ar 6500 kelvīnu temperatūru enerģiski iedarbojas uz cilvēka organismu. Tas padara to ideāli piemērotu vietām, kur cilvēkiem ir nepieciešama koncentrācija darbam, kā arī dabisko apgaismojumu nepieciešams papildināt ar mākslīgo.

<sup>1</sup> L70/B50 pie T<sub>c</sub> ≤ 85 °C | <sup>2</sup> Precīzus noteikumus skatiet vietnē [www.ledvance.com/guarantee](http://www.ledvance.com/guarantee)

### MIERĪGA VAKARĀ

Silti balta gaisma ar 2700 kelvīnu krāsas temperatūru rada mājīgu atmosfēru un ir ideāli piemērota vietām, kur vēlaties atpūsties. Tā ļauj, piemēram, patīkami un mierīgi iepirkties vakarā.

### ŅEMOT PIEMĒRU NO SAULES

Ar regulējamās baltās gaismas (TW) LED lentām var simulēt pilnu dabiskās dienas gaismas diapazonu no 2700 līdz 6500 kelvīniem. Tas padara lentas piemērotas dinamiskam apgaismojumam, ņemot vērā cilvēku vajadzības pēc apgaismojuma dažādos diennakts laikos.

### REGULĒJAMĀS BALTĀS GAISMAS (TW) LED LENTAS PIEVIENOŠANAS DIAGRAMMA

**Svarīgi!**  
24 V līdzstrāvas LED draiveri kopā ar daudzkanālu kontrolieri un TW kontroles elementiem nodrošina pareizu un ērtu regulējamās baltās gaismas lietošanu.

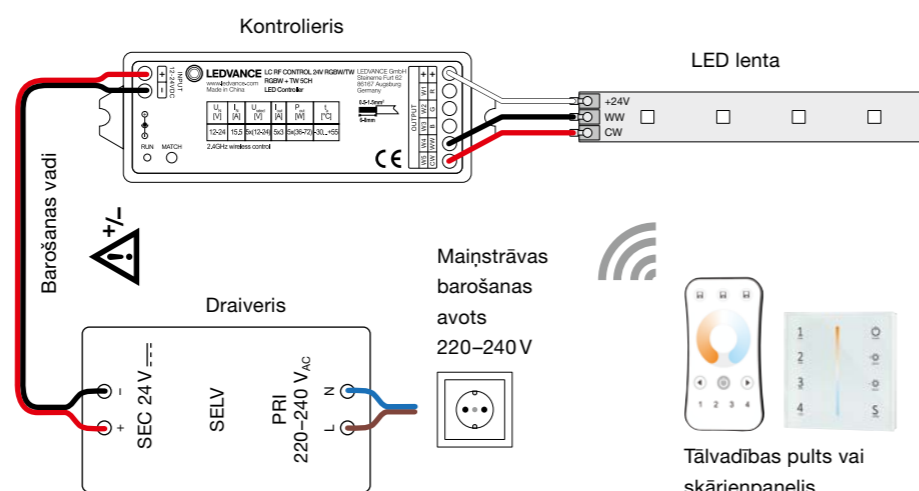

### PĀRBAUDIET: KĀ DARBOJAS REGULĒJAMĀS BALTĀS GAISMAS (TW) LED LENTU SISTĒMA

LEDVANCE LED lentu regulējamās baltās gaismas (TW) versijas var uzstādīt atbilstoši individuālam plānojumam. Tomēr regulējamās baltās gaismas sistēmas darbībai ir obligāti nepieciešami šādi komponenti.

#### LEDVANCE TW LED LENTAS sistēmas komponenti:

- Daudzkanālu kontrolieris: LC RF Controller 24 V RGBW/TW
- TW kontroles elementi: tālvadības pults (LC RF REMOTE TW) un/vai skārienpanelis (LC RF TOUCH PANEL TW)

To vietā ir iespējams izmantot arī DALI vai DMX sistēmu.

### PRODUKTA PLUSI

- Plaša dizaina brīvība, pateicoties garām un elastīgām TW LED lentām
- Vienkārša uzstādīšana un pievienošana bez instrumentiem
- Vienkārša uzstādīšana, pateicoties līmlentai
- Maksimāla daudzpusība, pateicoties plašam piederumu klāstam
- Vienkārša pievienošana, pateicoties integrētiem vadiem abās pusēs
- LED lentā ar aizsardzību ir piemērotas lietošanai mitros apstākļos, pateicoties augstai aizsardzības kategorijai (IP67)

### IZMANTOŠANAS IESPĒJAS

- Vispārējais iekštelpu apgaismojums
- LED lentas ar aizsardzību vispārējam āra apgaismojumam (IP67)
- Viesnīcas
- Biroji, tirdzniecības un konferenču telpas
- Dekoratīvais slēptais apgaismojums

## LED STRIP SUPERIOR-2000 TW

Tunable White LED lentas ar 2000 lm/m profesionālam pielietojumam ar izcilu krāsu atveidi un kalpošanas laiku



Sagatavots vadojums abās pusēs

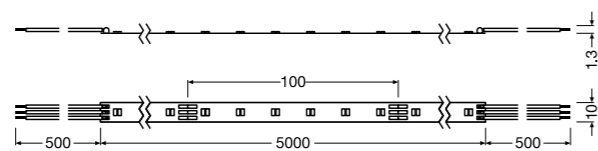

E-numurs	Produkta nosaukums	GTIN (EAN)	COLOR	K	Im	Im	W	W	Im/W	V <sub>DC</sub>	
LS SUP-2000/TW/927-965/5		4058075436084	Tunable White	2700...6500	994	1058	9924	22,5	112,5	87,0	24

Produkta nosaukums	METER	PITCH [mm]	°	t <sub>inj</sub>	T <sub>a</sub>	G × P × A [mm]	CABLE LENGTH	Imax [mA]	CENA [EUR]	CENA [METRS [EUR]
LS SUP-2000/TW/927-965/5	60	16,67	120	A	50000	-20...+55	5000x10,0x2,0	500	100,0	

<sup>1</sup> Precīzāku informāciju par nosacījumiem skatiet vietnē [www.ledvance.com/guarantee](http://www.ledvance.com/guarantee) | <sup>2</sup> Spilgtuma maiņa ar piemērotu draiveri, skatīt arī [www.ledvance.com/dim](http://www.ledvance.com/dim) | <sup>3</sup> L70/B50 pie Tc max. 85 °C | <sup>4</sup> Ieteicamā mazumtirdzniecības cena bez PVN

## LED STRIP SUPERIOR-2000 TW PROTECTED

IP67 aizsardzības Tunable White LED lentas ar 2000 lm/m profesionālam pielietojumam ar izcilu krāsu atveidi un kalpošanas laiku



Sagatavots vadojums abās pusēs

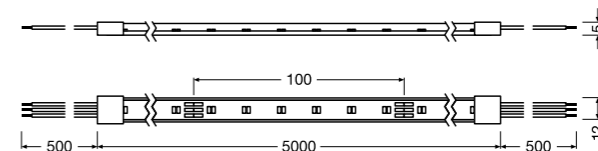

E-numurs	Produkta nosaukums	GTIN (EAN)	COLOR	K	Im	Im	W	W	Im/W	V <sub>DC</sub>	
LS SUP-2000/TW/927-965/5/IP67		4058075436008	Tunable White	2700...6500	950	1015	9762	22,5	112,5	86,0	24

Produkta nosaukums	METER	PITCH [mm]	°	t <sub>inj</sub>	T <sub>a</sub>	G × P × A [mm]	CABLE LENGTH	Imax [mA]	CENA [EUR]	CENA [METRS [EUR]
LS SUP-2000/TW/927-965/5/IP67	60	16,67	120	A	50000	-20...+55	5000x12,0x5,0	500	100,0	

<sup>1</sup> Precīzāku informāciju par nosacījumiem skatiet vietnē [www.ledvance.com/guarantee](http://www.ledvance.com/guarantee) | <sup>2</sup> Spilgtuma maiņa ar piemērotu draiveri, skatīt arī [www.ledvance.com/dim](http://www.ledvance.com/dim) | <sup>3</sup> L70/B50 pie Tc max. 85 °C | <sup>4</sup> Ieteicamā mazumtirdzniecības cena bez PVN

### LENTU PIEDERUMI

Daļa no LED lentu piederumu sistēmas komponentu klāsta

► Sīkāku informāciju skatiet sadaļā **LENTU PIEDERUMI**

#### SAVIENOTĀJI



LS AY SUP-CP/P3/500  
4058075451322



LS AY SUP-CSD/P3  
4058075451353

#### UZGAĻI



LS AY SUP-12/SMB  
4058075451599

#### STIPRINĀJUMA KRONŠTEINI

### PROFILI

Piemēroti profili (oranži) ar atbilstošiem pārsegjiem un uzstādīšanas piederumiem

► Sīkāku informāciju skatiet sadaļā **PROFILI**

 LS AY SUP-PF01/U/ 16X10/13/1 4058075304741	 LS AY SUP-PFS01/16X10/ 13/0,015 4058075304710	 LS AY-PW01/U/ 26X8/14/1 4058075278103	 LS AY-PW02/UW/ 39X26/14/1 4058075278134	 LS AY-PW03/U/ 26X26/14/1 4058075278165	 LS AY-PF01/UW/ 22X6/10/1 4058075278196	 LS AY-PF02/U/ 16X5/10/1 4058075278226	 LS AY-PF03/UW/ 25X7/12/1 4058075278257
 LS AY-PF04/U/ 17X7/12/1 4058075278288	 LS AY-PM01/UW/ 21,5X12/10/1 4058075278318	 LS AY-PM04/UW/ 23X15,5/10/1 4058075278400	 LS AY-PM05/U/ 17,5X14,5/10/1 4058075279278	 LS AY-PM02/RV/ 18X15,5/10/1 4058075278349	 LS AY-PM03/E/ 19X19/10/1 4058075278370	 LS AY-PM06/E/ 18X18/12/1 4058075279308	

### Draiveri

Daļa no plašā draiveru klāsta

► Sīkāku informāciju skatiet sadaļā **DRAIVERI**

 DR-VAL-150/220-240/24 4058075240179	 LC RF CONTROL 24V RGBW/TW 4058075435834	 LC RF TOUCH PANEL TW 4058075435940	 LC RF REMOTE TW 4058075435926
--	--	---	--------------------------------------

### LENTU PIEDERUMI

Daļa no LED lentu piederumu sistēmas komponentu klāsta

► Sīkāku informāciju skatiet sadaļā **LENTU PIEDERUMI**

#### SAVIENOTĀJI



LS AY SUP-CP/P3/500/P  
4058075451414



LS AY SUP-CSD/P3/P  
4058075451445

#### UZGAĻI



LS AY SUP-12/SE/P SIL-SEAL  
4058075451568



LS AY SUP-12/SMB  
4058075451599

#### STIPRINĀJUMA KRONŠTEINI

### PROFILI

Piemēroti profili (oranži) ar atbilstošiem pārsegjiem un uzstādīšanas piederumiem

► Sīkāku informāciju skatiet sadaļā **PROFILI**

 LS AY SUP-PF01/U/ 16X10/13/1 4058075304741	 LS AY SUP-PFS01/16X10/ 13/0,015 4058075304710	 LS AY-PW01/U/ 26X8/14/1 4058075278103	 LS AY-PW02/UW/ 39X26/14/1 4058075278134	 LS AY-PW03/U/ 26X26/14/1 4058075278165	 LS AY-PF01/UW/ 22X6/10/1 4058075278196	 LS AY-PF02/U/ 16X5/10/1 4058075278226	 LS AY-PF03/UW/ 25X7/12/1 4058075278257
 LS AY-PF04/U/ 17X7/12/1 4058075278288	 LS AY-PM01/UW/ 21,5X12/10/1 4058075278318	 LS AY-PM04/UW/ 23X15,5/10/1 4058075278400	 LS AY-PM05/U/ 17,5X14,5/10/1 4058075279278	 LS AY-PM02/RV/ 18X15,5/10/1 4058075278349	 LS AY-PM03/E/ 19X19/10/1 4058075278370	 LS AY-PM06/E/ 18X18/12/1 4058075279308	

### Draiveri

Daļa no plašā draiveru klāsta

► Sīkāku informāciju skatiet sadaļā **DRAIVERI**

 DR-PFM-250/220-240/24/P 4058075240032	 LC RF CONTROL 24V RGBW/TW 4058075435834	 LC RF TOUCH PANEL TW 4058075435940	 LC RF REMOTE TW 4058075435926
--	--	---	--------------------------------------



# DAUDZPUSĪGI RISINĀJUMI PROFESIONĀLIEM PERFORMANCE CLASS KLĀSTA APSKATS

PERFORMANCE CLASS

WHITE

Ar LEDVANCE Performance klases LED lentām jūs nevarat kļūdīties, jo šīs sērijas produkti apvieno augstu kvalitāti ar veikspēju, kādu pieprasa klienti. Plašā krāsas temperatūru un gaismas plūsmas līmeņu izvēle ir piemērota visdažādākajiem lietošanas veidiem. Ir pieejamas dažādas IP aizsardzības kategorijas, kas atbilst lielākajai daļai prasību. Un lieki pieminēt, ka tās piedāvā arī iespaidīgu efektivitāti un ilgmūžību. Tāpēc Performance klase ir vispiemērotākā izvēle standarta komerciālajiem projektiem no birojiem līdz viesnīcām, gan iekšējās gan ārējās.



- Kalpošanas laiks līdz 35 000 stundām<sup>1</sup>
- Krāsas atveides indekss CRI ≥ 80
- Krāsas noturība SDCM ≤ 4
- Gaismas plūsma no 300 līdz 2000 lm/m – piemērota noskaņošanai, slēptajam un vispārējam apgaismojumam
- 4 dažādas krāsu temperatūras: 2700 K, 3000 K, 4000 K, 6500 K
- IP 00/66 aizsardzības kategorija
- Noturība pret sāļiem miglu (atbilstoši IEC 60068-2-52) un ultravioleto starojumu (atbilstoši IEC 60068-2-5) IP66 kategorijai
- TUV sertifikācija
- 3 gadu garantija<sup>2</sup>

## NOSKAŅAISMA

Eleganta un efektīva ārējā apgaismojuma izveide vēl nekad nav bijusi tik vienkārša kā ar Performance klases LED lentām. Puķu podu malu akcenti ar IP66 silti baltas krāsas apgaismojuma lentām ir tikai viens no daudziem iespējamajiem piemēriem. Apvienojumā ar pieskaņotu profilu LEDVANCE Performance klases LED lentas ar aizsardzību, 2700 K, 600 lm/m un IP66 kategoriju ir ideāli piemērotas noskaņas akcentiem ārpus telpām.

<sup>1</sup> L70/B50 pie T<sub>a</sub> maks. 75 °C | <sup>2</sup> Precīzus noteikumus skatiet vietnē [www.ledvance.com/guarantee](http://www.ledvance.com/guarantee)

## SLĒPTAIS APGAISMOJUMS

Gaisma kā ideju avots. Šī telpa telpā kalpo kā "ideju centrs", un netiešais, neitrālais baltais slēptais apgaismojums ir pietiekami spožs, lai to izmantotu kā vispārējo apgaismojumu. Tajā pašā laikā tas ir dekoratīvs un iedvesmojošs. Tas viss ir iespējams, pateicoties LEDVANCE Performance klases LED lentām ar 4000 K, 1000 lm/m un IP00. Profili, kas aizņem maz vietas, un izkļedējoši pārsegi kopā ar piemērotām LED lentām rada patīkamu darba atmosfēru.

## VISPĀRĒJAIS APGAISMOJUMS

Performance klases LED lentas lieliski izskatās pat kā vispārējais apgaismojums plašos brīva plānojuma birojos. Tās nodrošina augstas intensitātes apgaismojumu, izceļ arhitektoniskos elementus uz sienām un griestiem, it īpaši enerģiski baltā dienas gaismas krāsā. Taču tas vēl nav viss. LEDVANCE Performance class LED lentas ar 6500 K, 2000 lm/m un IP00 ir piemērotas efektīvai darba vietas apgaismošanai un var uzlabot darbinieku labsajūtu.

## PRODUKTA PLUSI

- Plaša dizaina brīvība, pateicoties garām un elastīgām LED lentām
- Vienkārša uzstādīšana un pievienošana bez instrumentiem
- Vienkārša uzstādīšana uz gludām virsmām, pateicoties pašlīmējošai līmlentai
- LED lēta ar aizsardzību ir piemērota lietošanai mitros apstākļos, pateicoties augstai aizsardzības kategorijai (IP66)
- Maksimāla daudzpusība, pateicoties plašam piederumu klāstam
- Vienkārša pievienošana, pateicoties integrētiem vadiem abās pusēs

## IZMANTOŠANAS IESPĒJAS

- Vispārējais iekštelpu apgaismojums
- LED lentas ar aizsardzību vispārējam āra apgaismojumam (IP66)
- Rūpniecība
- Biroji, tirdzniecības un konferenču telpas
- Arhitektūras apgaismojums
- Dekoratīvais apgaismojums

## LED STRIP PERFORMANCE-300

Augstas veiktspējas LED lentas ar 300 lm/m augsta līmeņa vajadzībām



Sagatavots vadojums abās pusēs

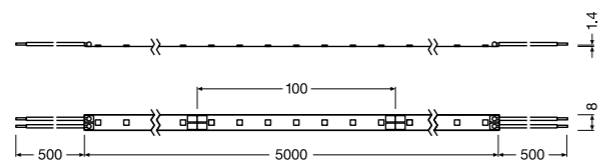

E-numurs	Produkta nosaukums	GTIN (EAN)	COLOR	K	Im	Im	W	W	lm/W	V <sub>dc</sub>
LS PFM-300/827/5		4058075236387	Silti balts	2700	320	1600	2,7	13,5	118,5	24
LS PFM-300/830/5		4058075236424	Balts	3000	320	1600	2,7	13,5	118,5	24
LS PFM-300/840/5		4058075236523	Vēsi balts	4000	350	1750	2,7	13,5	129,6	24
LS PFM-300/865/5		4058075236585	Dienasgaisma	6500	350	1750	2,7	13,5	129,6	24

Produkta nosaukums	PITCH [mm]	α	IP	t <sub>mj</sub>	T <sub>a</sub>	G × P × A [mm]	CABLE LENGTH	Imax [mm]	CENA [EUR]	CENA METRS [EUR]
LS PFM-300/827/5	70	14,30	120	A+	35000	-15...+45	5000x8,0x1,4	500	100,0	
LS PFM-300/830/5	70	14,30	120	A+	35000	-15...+45	5000x8,0x1,4	500	100,0	
LS PFM-300/840/5	70	14,30	120	A+	35000	-15...+45	5000x8,0x1,4	500	100,0	
LS PFM-300/865/5	70	14,30	120	A+	35000	-15...+45	5000x8,0x1,4	500	100,0	

<sup>1</sup> Precizāku informāciju par nosacījumiem skatiet vietnē [www.ledvance.com/guarantee](http://www.ledvance.com/guarantee) | <sup>2</sup> Spilgtuma maiņa ar piemērotu draiveri, skatīt arī [www.ledvance.com/dim](http://www.ledvance.com/dim) | <sup>3</sup> L70/B50 pie Tc max. 75 °C  
<sup>4</sup> Ieteicamā mazumtirdzniecības cena bez PVN

### LENTU PIEDERUMI

Daļa no LED lentu piederumu sistēmas komponentu klāsta

► Sīkāku informāciju skatiet sadaļā **LENTU PIEDERUMI**

#### SAVIENOTĀJI



LS AY PFM-CP/P2/500  
4058075272200



LS AY PFM-CSD/P2  
4058075275393

#### UZGAĻI



LS AY PFM-8/SMB  
4058075275645

#### STIPRINĀJUMA KRONŠTEINI

### PROFILI

Piemēroti profili (oranži) ar atbilstošiem pārsegumiem un uzstādīšanas piederumiem

► Sīkāku informāciju skatiet sadaļā **PROFILI**

LS AY SUP-PF01/U/ 16X10/13/1 4058075304741	LS AY SUP-PFS01/16X10/ 13/0,015 4058075304710	LS AY-PW01/U/ 26X8/14/1 4058075278103	LS AY-PW02/UW/ 39X26/14/1 4058075278134	LS AY-PW03/U/ 26X26/14/1 4058075278165	LS AY-PF01/UW/ 22X6/10/1 4058075278196	LS AY-PF02/U/ 16X5/10/1 4058075278226	LS AY-PF03/UW/ 25X7/12/1 4058075278257
LS AY-PF04/U/ 17X7/12/1 4058075278288	LS AY-PM01/UW/ 21,5X12/10/1 4058075278318	LS AY-PM04/UW/ 23X15,5/10/1 4058075278400	LS AY-PM05/U/ 17,5X14,5/10/1 4058075279278	LS AY-PM02/R/ 18X15,5/10/1 4058075278349	LS AY-PM03/E/ 19X19/10/1 4058075278370	LS AY-PM06/E/ 18X18/12/1 4058075279308	

### Draiveri

Daļa no plašā draiveru klāsta

► Sīkāku informāciju skatiet sadaļā **DRAIVERI**



DR DALI-SUP-45/220-240/24  
4058075421820



DR DIM-PFM-40/220-240/24/P  
4058075379176



DR VAL-30/220-240/24  
4058075240056

## LED STRIP PERFORMANCE-300 PROTECTED

Augstas veiktspējas IP66 aizsardzības LED lentas ar 300 lm/m augsta līmeņa vajadzībām



Sagatavots vadojums abās pusēs

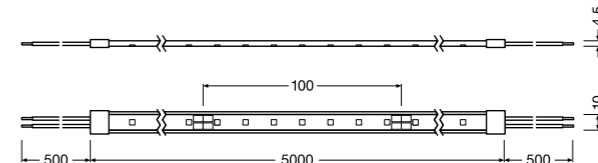

E-numurs	Produkta nosaukums	GTIN (EAN)	COLOR	K	Im	Im	W	W	lm/W	V <sub>dc</sub>
LS PFM-300/827/5/IP66		4058075236622	Silti balts	2700	300	1500	2,7	13,5	111,1	24
LS PFM-300/830/5/IP66		4058075236660	Balts	3000	300	1500	2,7	13,5	111,1	24
LS PFM-300/840/5/IP66		4058075236806	Vēsi balts	4000	330	1650	2,7	13,5	122,2	24
LS PFM-300/865/5/IP66		4058075236707	Dienasgaisma	6500	330	1650	2,7	13,5	122,2	24

Produkta nosaukums	PITCH [mm]	α	IP	t <sub>mj</sub>	T <sub>a</sub>	G × P × A [mm]	CABLE LENGTH	Imax [mm]	CENA [EUR]	CENA METRS [EUR]
LS PFM-300/827/5/IP66	70	14,30	105	A+	35000	-15...+45	5000x10,0x4,5	500	100,0	
LS PFM-300/830/5/IP66	70	14,30	105	A+	35000	-15...+45	5000x10,0x4,5	500	100,0	
LS PFM-300/840/5/IP66	70	14,30	105	A+	35000	-15...+45	5000x10,0x4,5	500	100,0	
LS PFM-300/865/5/IP66	70	14,30	105	A+	35000	-15...+45	5000x10,0x4,5	500	100,0	

<sup>1</sup> Precizāku informāciju par nosacījumiem skatiet vietnē [www.ledvance.com/guarantee](http://www.ledvance.com/guarantee) | <sup>2</sup> Spilgtuma maiņa ar piemērotu draiveri, skatīt arī [www.ledvance.com/dim](http://www.ledvance.com/dim) | <sup>3</sup> L70/B50 pie Tc max. 75 °C  
<sup>4</sup> Ieteicamā mazumtirdzniecības cena bez PVN

### LENTU PIEDERUMI

Daļa no LED lentu piederumu sistēmas komponentu klāsta

► Sīkāku informāciju skatiet sadaļā **LENTU PIEDERUMI**

#### SAVIENOTĀJI



LS AY PFM-CP/P2/500/P  
4058075272958



LS AY PFM-CSD/P2/P  
4058075275485

#### UZGAĻI



LS AY PFM-10/SE/P SIL-SEAL  
4058075275744



LS AY PFM-10/SMB  
4058075275676

#### STIPRINĀJUMA KRONŠTEINI

### PROFILI

Piemēroti profili (oranži) ar atbilstošiem pārsegumiem un uzstādīšanas piederumiem

► Sīkāku informāciju skatiet sadaļā **PROFILI**

LS AY SUP-PF01/U/ 16X10/13/1 4058075304741	LS AY SUP-PFS01/16X10/ 13/0,015 4058075304710	LS AY-PW01/U/ 26X8/14/1 4058075278103	LS AY-PW02/UW/ 39X26/14/1 4058075278134	LS AY-PW03/U/ 26X26/14/1 4058075278165	LS AY-PF01/UW/ 22X6/10/1 4058075278196	LS AY-PF02/U/ 16X5/10/1 4058075278226	LS AY-PF03/UW/ 25X7/12/1 4058075278257
LS AY-PF04/U/ 17X7/12/1 4058075278288	LS AY-PM01/UW/ 21,5X12/10/1 4058075278318	LS AY-PM04/UW/ 23X15,5/10/1 4058075278400	LS AY-PM05/U/ 17,5X14,5/10/1 4058075279278	LS AY-PM02/R/ 18X15,5/10/1 4058075278349	LS AY-PM03/E/ 19X19/10/1 4058075278370	LS AY-PM06/E/ 18X18/12/1 4058075279308	

### Draiveri

Daļa no plašā draiveru klāsta

► Sīkāku informāciju skatiet sadaļā **DRAIVERI**



DR DIM-PFM-40/220-240/24/P  
4058075379176



DR PFM-30/220-240/24/P  
4058075239890



DR VAL-30/220-240/24  
4058075240056

## LED STRIP PERFORMANCE-600

Augstas veiktspējas LED lentas ar 600 lm/m augsta līmeņa vajadzībām



Sagatavots vadojums abās pusēs

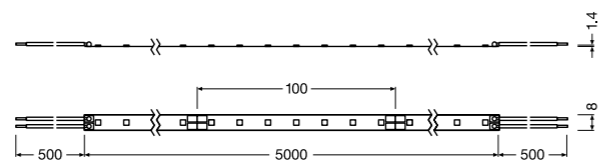

E-numurs	Produkta nosaukums	GTIN (EAN)	COLOR	K	lm METER	Im	W METER	W	lm/W	V <sub>dc</sub>
LS PFM-600/827/5		4058075236400	Silti balts	2700	690	3450	5,4	27,0	127,8	24
LS PFM-600/830/5		4058075236448	Balts	3000	700	3500	5,4	27,0	129,6	24
LS PFM-600/840/5		4058075236486	Vēsi balts	4000	750	3750	5,4	27,0	138,9	24
LS PFM-600/865/5		4058075236547	Dienasgaisma	6500	750	3750	5,4	27,0	138,9	24

Produkta nosaukums	PITCH [mm]	α	IP	t <sub>mj</sub>	T <sub>a</sub>	G × P × A [mm]	CABLE LENGTH	Imax [mm]	CENA [EUR]	CENA METRS [EUR]
LS PFM-600/827/5	70	14,30	120	A+	35000	-15...+45	5000x8,0x1,4	500	100,0	
LS PFM-600/830/5	70	14,30	120	A+	35000	-15...+45	5000x8,0x1,4	500	100,0	
LS PFM-600/840/5	70	14,30	120	A++	35000	-15...+45	5000x8,0x1,4	500	100,0	
LS PFM-600/865/5	70	14,30	120	A++	35000	-15...+45	5000x8,0x1,4	500	100,0	

<sup>1</sup> Precīzāku informāciju par nosacījumiem skatiet vietnē [www.ledvance.com/guarantee](http://www.ledvance.com/guarantee) | <sup>2</sup> Spilgtuma maiņa ar piemērotu draiveri, skatīt arī [www.ledvance.com/dim](http://www.ledvance.com/dim) | <sup>3</sup> L70/B50 pie Tc max. 75 °C  
<sup>4</sup> Ieteicamā mazumtirzniecības cena bez PVN

## LED STRIP PERFORMANCE-600 PROTECTED

Augstas veiktspējas IP66 aizsardzības LED lentas ar 600 lm/m augsta līmeņa vajadzībām



Sagatavots vadojums abās pusēs

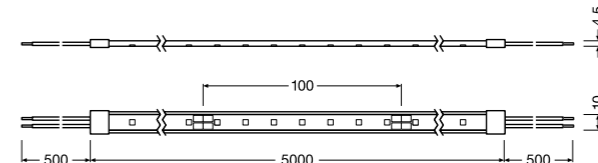

E-numurs	Produkta nosaukums	GTIN (EAN)	COLOR	K	lm METER	Im	W METER	W	lm/W	V <sub>dc</sub>
LS PFM-600/827/5/IP66		4058075236943	Silti balts	2700	650	3250	5,4	27,0	120,4	24
LS PFM-600/830/5/IP66		4058075236967	Balts	3000	660	3300	5,4	27,0	122,2	24
LS PFM-600/840/5/IP66		4058075236981	Vēsi balts	4000	710	3550	5,4	27,0	131,5	24
LS PFM-600/865/5/IP66		4058075237001	Dienasgaisma	6500	710	3550	5,4	27,0	131,5	24

Produkta nosaukums	PITCH [mm]	α	IP	t <sub>mj</sub>	T <sub>a</sub>	G × P × A [mm]	CABLE LENGTH	Imax [mm]	CENA [EUR]	CENA METRS [EUR]
LS PFM-600/827/5/IP66	70	14,30	105	A+	35000	-15...+45	5000x10,0x4,5	500	100,0	
LS PFM-600/830/5/IP66	70	14,30	105	A+	35000	-15...+45	5000x10,0x4,5	500	100,0	
LS PFM-600/840/5/IP66	70	14,30	105	A++	35000	-15...+45	5000x10,0x4,5	500	100,0	
LS PFM-600/865/5/IP66	70	14,30	105	A++	35000	-15...+45	5000x10,0x4,5	500	100,0	

<sup>1</sup> Precīzāku informāciju par nosacījumiem skatiet vietnē [www.ledvance.com/guarantee](http://www.ledvance.com/guarantee) | <sup>2</sup> Spilgtuma maiņa ar piemērotu draiveri, skatīt arī [www.ledvance.com/dim](http://www.ledvance.com/dim) | <sup>3</sup> L70/B50 pie Tc max. 75 °C  
<sup>4</sup> Ieteicamā mazumtirzniecības cena bez PVN

### LENTU PIEDERUMI

Daļa no LED lentu piederumu sistēmas komponentu klāsta

► Sīkāku informāciju skatiet sadaļā **LENTU PIEDERUMI**

#### SAVIENOTĀJI



LS AY PFM-CP/P2/500  
4058075272200



LS AY PFM-CSD/P2  
4058075275393

#### UZGAĻI



LS AY PFM-8/SMB  
4058075275645

#### STIPRINĀJUMA KRONŠTEINI

### PROFILI

Piemēroti profili (oranži) ar atbilstošiem pārsegjiem un uzstādīšanas piederumiem

► Sīkāku informāciju skatiet sadaļā **PROFILI**

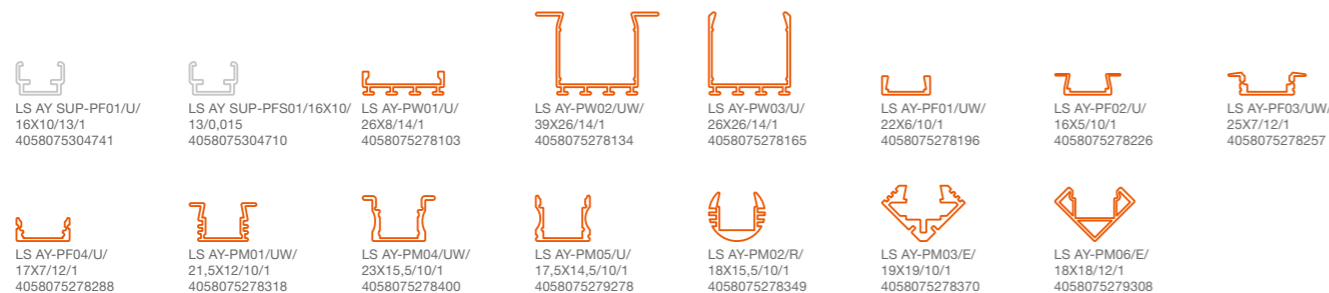

### Draiveri

Daļa no plašā draiveru klāsta

► Sīkāku informāciju skatiet sadaļā **DRAIVERI**



DR DALI-SUP-80/220-240/24  
4058075421844

DR DIM-PFM-60/220-240/24/P  
4058075379190

DR VAL-60/220-240/24  
4058075240094

### LENTU PIEDERUMI

Daļa no LED lentu piederumu sistēmas komponentu klāsta

► Sīkāku informāciju skatiet sadaļā **LENTU PIEDERUMI**

#### SAVIENOTĀJI



LS AY PFM-CP/P2/500/P  
4058075272958



LS AY PFM-CSD/P2/P  
4058075275485

#### UZGAĻI



LS AY PFM-10/SE/P SIL-SEAL  
4058075275744



LS AY PFM-10/SMB  
4058075275676

#### STIPRINĀJUMA KRONŠTEINI

### PROFILI

Piemēroti profili (oranži) ar atbilstošiem pārsegjiem un uzstādīšanas piederumiem

► Sīkāku informāciju skatiet sadaļā **PROFILI**

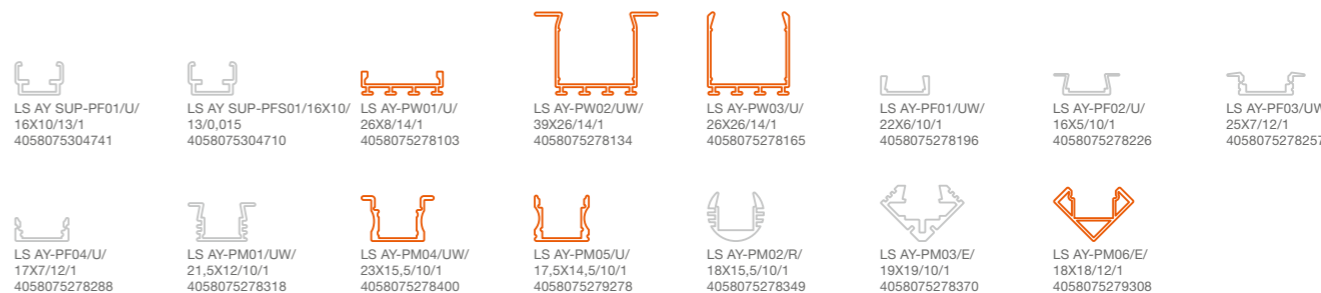

### Draiveri

Daļa no plašā draiveru klāsta

► Sīkāku informāciju skatiet sadaļā **DRAIVERI**



DR DIM-PFM-60/220-240/24/P  
4058075379190

DR PFM-60/220-240/24/P  
4058075239913

DR VAL-60/220-240/24  
4058075240094

## LED STRIP PERFORMANCE-1000

Augstas veiktspējas LED lentas ar 1000 lm/m augsta līmeņa vajadzībām



Sagatavots vadojums abās pusēs

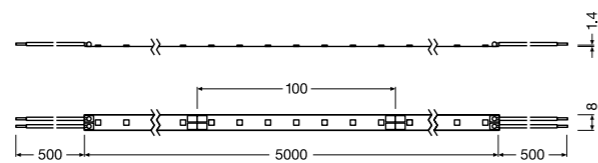

E-numurs	Produkta nosaukums	GTIN (EAN)	COLOR	K	Im	Im	W	W	Im/W	V <sub>DC</sub>
LS PFM-1000/827/5		4058075235960	Silti balts	2700	970	4850	8,1	40,5	119,8	24
LS PFM-1000/830/5		4058075235984	Balts	3000	990	4950	8,1	40,5	122,2	24
LS PFM-1000/840/5		4058075236004	Vēsi balts	4000	1000	5000	8,1	40,5	123,5	24
LS PFM-1000/865/5		4058075236028	Dienasgaisma	6500	1000	5000	8,1	40,5	123,5	24

Produkta nosaukums	PITCH [mm]	α	IP	t <sub>mj</sub>	T <sub>a</sub>	G x P x A [mm]	CABLE LENGTH	Imax [mA]	CENA [EUR]	CENA [EUR]
LS PFM-1000/827/5	70	14,30	120	A+	35000	-15...+45	5000x8,0x1,4	500	100,0	
LS PFM-1000/830/5	70	14,30	120	A+	35000	-15...+45	5000x8,0x1,4	500	100,0	
LS PFM-1000/840/5	70	14,30	120	A+	35000	-15...+45	5000x8,0x1,4	500	100,0	
LS PFM-1000/865/5	70	14,30	120	A+	35000	-15...+45	5000x8,0x1,4	500	100,0	

<sup>1</sup> Precizāku informāciju par nosacījumiem skatiet vietnē [www.ledvance.com/guarantee](http://www.ledvance.com/guarantee) | <sup>2</sup> Spilgtuma maiņa ar piemērotu draiveri, skatīt arī [www.ledvance.com/dim](http://www.ledvance.com/dim) | <sup>3</sup> L70/B50 pie Tc max. 75 °C  
<sup>4</sup> Ieteicamā mazumtirdzniecības cena bez PVN

## LED STRIP PERFORMANCE-1000 PROTECTED

Augstas veiktspējas IP66 aizsardzības LED lentas ar 1000 lm/m augsta līmeņa vajadzībām



Sagatavots vadojums abās pusēs

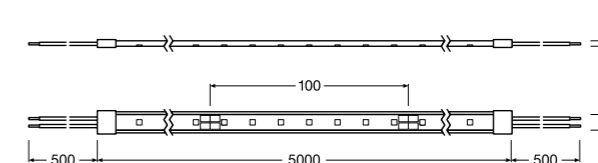

E-numurs	Produkta nosaukums	GTIN (EAN)	COLOR	K	Im	Im	W	W	Im/W	V <sub>DC</sub>
LS PFM-1000/827/5/IP66		4058075236042	Silti balts	2700	920	4600	8,1	40,5	113,6	24
LS PFM-1000/830/5/IP66		4058075236066	Balts	3000	940	4700	8,1	40,5	116,0	24
LS PFM-1000/840/5/IP66		4058075236080	Vēsi balts	4000	950	4750	8,1	40,5	117,3	24
LS PFM-1000/865/5/IP66		4058075236103	Dienasgaisma	6500	950	4750	8,1	40,5	117,3	24

Produkta nosaukums	PITCH [mm]	α	IP	t <sub>mj</sub>	T <sub>a</sub>	G x P x A [mm]	CABLE LENGTH	Imax [mA]	CENA [EUR]	CENA [EUR]
LS PFM-1000/827/5/IP66	70	14,30	105	A+	35000	-15...+45	5000x10,0x4,5	500	100,0	
LS PFM-1000/830/5/IP66	70	14,30	105	A+	35000	-15...+45	5000x10,0x4,5	500	100,0	
LS PFM-1000/840/5/IP66	70	14,30	105	A+	35000	-15...+45	5000x10,0x4,5	500	100,0	
LS PFM-1000/865/5/IP66	70	14,30	105	A+	35000	-15...+45	5000x10,0x4,5	500	100,0	

<sup>1</sup> Precizāku informāciju par nosacījumiem skatiet vietnē [www.ledvance.com/guarantee](http://www.ledvance.com/guarantee) | <sup>2</sup> Spilgtuma maiņa ar piemērotu draiveri, skatīt arī [www.ledvance.com/dim](http://www.ledvance.com/dim) | <sup>3</sup> L70/B50 pie Tc max. 75 °C  
<sup>4</sup> Ieteicamā mazumtirdzniecības cena bez PVN

### LENTU PIEDERUMI

Daļa no LED lentu piederumu sistēmas komponentu klāsta

► Sīkāku informāciju skatiet sadaļā **LENTU PIEDERUMI**

#### SAVIENOTĀJI



LS AY PFM-CP/P2/500  
4058075272200



LS AY PFM-CSD/P2  
4058075275393

#### UZGAĻI



LS AY PFM-8/SMB  
4058075275645

#### STIPRINĀJUMA KRONŠTEINI

### PROFILI

Piemēroti profili (oranži) ar atbilstošiem pārsegjiem un uzstādīšanas piederumiem

► Sīkāku informāciju skatiet sadaļā **PROFILI**

LS AY SUP-PF01/U/16X10/13/1 4058075304741	LS AY SUP-PFS01/16X10/13/0,015 4058075304710	LS AY-PW01/U/26X8/14/1 4058075278103	LS AY-PW02/UW/39X26/14/1 4058075278134	LS AY-PW03/U/26X26/14/1 4058075278165	LS AY-PF01/UW/22X6/10/1 4058075278196	LS AY-PF02/U/16X5/10/1 4058075278226	LS AY-PF03/UW/25X7/12/1 4058075278257
LS AY-PF04/U/17X7/12/1 4058075278288	LS AY-PM01/UW/21,5X12/10/1 4058075278318	LS AY-PM04/UW/23X15,5/10/1 4058075278400	LS AY-PM05/U/17,5X14,5/10/1 4058075279278	LS AY-PM02/R/18X15,5/10/1 4058075278349	LS AY-PM03/E/19X19/10/1 4058075278370	LS AY-PM06/E/18X18/12/1 4058075279308	LS AY-PM06/E/18X18/12/1 4058075279308

### Draiveri

Daļa no plašā draiveru klāsta

► Sīkāku informāciju skatiet sadaļā **DRAIVERI**



DR DALI-SUP-80/220-240/24  
4058075421844



DR DIM-PFM-60/220-240/24/P  
4058075379190



DR VAL-60/220-240/24  
4058075240094

### LENTU PIEDERUMI

Daļa no LED lentu piederumu sistēmas komponentu klāsta

► Sīkāku informāciju skatiet sadaļā **LENTU PIEDERUMI**

#### SAVIENOTĀJI



LS AY PFM-CP/P2/500/P  
4058075272958



LS AY PFM-CSD/P2/P  
4058075275485



LS AY PFM-10/SE/P SIL-SEAL  
4058075275744

#### UZGAĻI



LS AY PFM-10/SMB  
4058075275676

#### STIPRINĀJUMA KRONŠTEINI

### PROFILI

Piemēroti profili (oranži) ar atbilstošiem pārsegjiem un uzstādīšanas piederumiem

► Sīkāku informāciju skatiet sadaļā **PROFILI**

LS AY SUP-PF01/U/16X10/13/1 4058075304741	LS AY SUP-PFS01/16X10/13/0,015 4058075304710	LS AY-PW01/U/26X8/14/1 4058075278103	LS AY-PW02/UW/39X26/14/1 4058075278134	LS AY-PW03/U/26X26/14/1 4058075278165	LS AY-PF01/UW/22X6/10/1 4058075278196	LS AY-PF02/U/16X5/10/1 4058075278226	LS AY-PF03/UW/25X7/12/1 4058075278257
LS AY-PF04/U/17X7/12/1 4058075278288	LS AY-PM01/UW/21,5X12/10/1 4058075278318	LS AY-PM04/UW/23X15,5/10/1 4058075278400	LS AY-PM05/U/17,5X14,5/10/1 4058075279278	LS AY-PM02/R/18X15,5/10/1 4058075278349	LS AY-PM03/E/19X19/10/1 4058075278370	LS AY-PM06/E/18X18/12/1 4058075279308	LS AY-PM06/E/18X18/12/1 4058075279308

### Draiveri

Daļa no plašā draiveru klāsta

► Sīkāku informāciju skatiet sadaļā **DRAIVERI**



DR DIM-PFM-60/220-240/24/P  
4058075379190



DR PFM-60/220-240/24/P  
4058075239913



DR VAL-60/220-240/24  
4058075240094

## LED STRIP PERFORMANCE-1500

Augstas veiktspējas LED lentas ar 1500 lm/m augsta līmeņa vajadzībām



Sagatavots vadojums abās pusēs

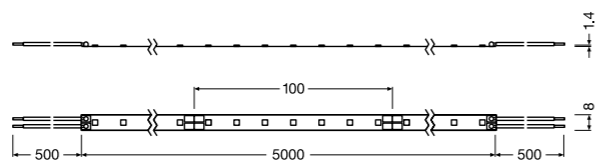

E-numurs	Produkta nosaukums	GTIN (EAN)	COLOR	K	Im METER	Im	W METER	W	lm/W	V <sub>DC</sub>
LS PFM-1500/827/5		4058075236141	Silti balts	2700	1350	6750	11,6	58,0	116,4	24
LS PFM-1500/830/5		4058075236226	Balts	3000	1400	7000	11,6	58,0	120,7	24
LS PFM-1500/840/5		4058075236240	Vēsi balts	4000	1500	7500	11,6	58,0	129,3	24
LS PFM-1500/865/5		4058075236264	Dienasgaisma	6500	1500	7500	11,6	58,0	129,3	24

Produkta nosaukums	PITCH [mm]	α	t <sub>inj</sub>	T <sub>a</sub>	G x P x A [mm]	CABLE LENGTH	Imax [mA]	CENA [EUR]	CENA [EUR]
LS PFM-1500/827/5	70	14,30	120	A+	35000	-15...+45	5000x8,0x1,4	500	100,0
LS PFM-1500/830/5	70	14,30	120	A+	35000	-15...+45	5000x8,0x1,4	500	100,0
LS PFM-1500/840/5	70	14,30	120	A+	35000	-15...+45	5000x8,0x1,4	500	100,0
LS PFM-1500/865/5	70	14,30	120	A+	35000	-15...+45	5000x8,0x1,4	500	100,0

<sup>1</sup> Precizāku informāciju par nosacījumiem skatiet vietnē [www.ledvance.com/guarantee](http://www.ledvance.com/guarantee) | <sup>2</sup> Spilgtuma maiņa ar piemērotu draiveri, skatīt arī [www.ledvance.com/dim](http://www.ledvance.com/dim) | <sup>3</sup> L70/B50 pie Tc max. 75 °C  
<sup>4</sup> Ieteicamā mazumtirdzniecības cena bez PVN

## LED STRIP PERFORMANCE-1500 PROTECTED

Augstas veiktspējas IP66 LED lentas ar 1500 lm/m augsta līmeņa vajadzībām



Sagatavots vadojums abās pusēs

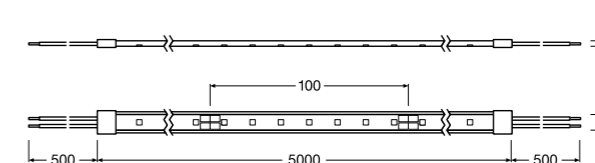

E-numurs	Produkta nosaukums	GTIN (EAN)	COLOR	K	Im METER	Im	W METER	W	lm/W	V <sub>DC</sub>
LS PFM-1500/827/5/IP66		4058075236301	Silti balts	2700	1280	6400	11,6	58,0	110,3	24
LS PFM-1500/830/5/IP66		4058075236325	Balts	3000	1300	6500	11,6	58,0	112,1	24
LS PFM-1500/840/5/IP66		4058075236349	Vēsi balts	4000	1400	7000	11,6	58,0	120,7	24
LS PFM-1500/865/5/IP66		4058075236363	Dienasgaisma	6500	1400	7000	11,6	58,0	120,7	24

Produkta nosaukums	PITCH [mm]	α	t <sub>inj</sub>	T <sub>a</sub>	G x P x A [mm]	CABLE LENGTH	Imax [mA]	CENA [EUR]	CENA [EUR]
LS PFM-1500/827/5/IP66	70	14,30	105	A+	35000	-15...+45	5000x10,0x4,5	500	100,0
LS PFM-1500/830/5/IP66	70	14,30	105	A+	35000	-15...+45	5000x10,0x4,5	500	100,0
LS PFM-1500/840/5/IP66	70	14,30	105	A+	35000	-15...+45	5000x10,0x4,5	500	100,0
LS PFM-1500/865/5/IP66	70	14,30	105	A+	35000	-15...+45	5000x10,0x4,5	500	100,0

<sup>1</sup> Precizāku informāciju par nosacījumiem skatiet vietnē [www.ledvance.com/guarantee](http://www.ledvance.com/guarantee) | <sup>2</sup> Spilgtuma maiņa ar piemērotu draiveri, skatīt arī [www.ledvance.com/dim](http://www.ledvance.com/dim) | <sup>3</sup> L70/B50 pie Tc max. 75 °C  
<sup>4</sup> Ieteicamā mazumtirdzniecības cena bez PVN

### LENTU PIEDERUMI

Daļa no LED lentu piederumu sistēmas komponentu klāsta

► Sīkāku informāciju skatiet sadaļā  
LENTU PIEDERUMI

#### SAVIENOTĀJI



LS AY PFM-CP/P2/500  
4058075272200



LS AY PFM-CSD/P2  
4058075275393

#### UZGAĻI



LS AY PFM-8/SMB  
4058075275645

#### STIPRINĀJUMA KRONŠTEINI

### PROFILI

Piemēroti profili (oranži) ar atbilstošiem pārsegjiem un uzstādīšanas piederumiem

► Sīkāku informāciju skatiet sadaļā  
PROFILI

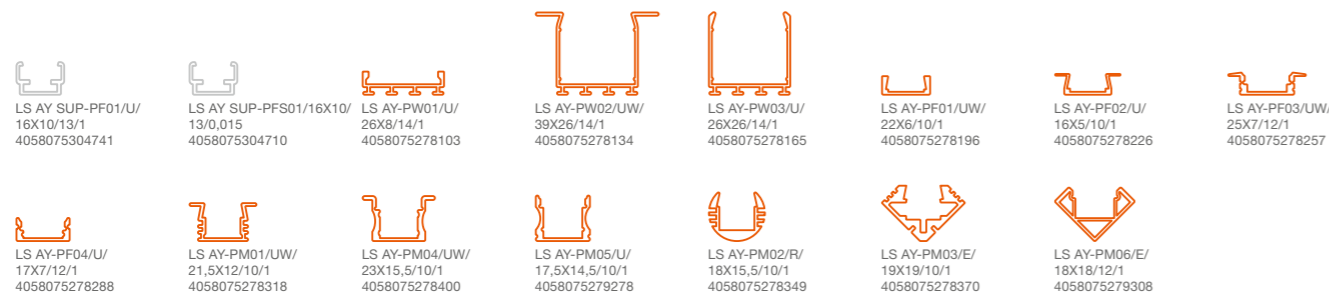

### Draiveri

Daļa no plašā draiveru klāsta

► Sīkāku informāciju skatiet sadaļā  
DRAIVERI



DR DALI-SUP-150/220-240/24  
4058075421868

DR DIM-PFM-100/220-240/24/P  
4058075240070

DR VAL-120/220-240/24  
4058075240131

### LENTU PIEDERUMI

Daļa no LED lentu piederumu sistēmas komponentu klāsta

► Sīkāku informāciju skatiet sadaļā  
LENTU PIEDERUMI

#### SAVIENOTĀJI



LS AY PFM-CP/P2/500/P  
4058075272958



LS AY PFM-CSD/P2/P  
4058075275485

#### UZGAĻI



LS AY PFM-10/SE/P SIL-SEAL  
4058075275744



LS AY PFM-10/SMB  
4058075275676

#### STIPRINĀJUMA KRONŠTEINI

### PROFILI

Piemēroti profili (oranži) ar atbilstošiem pārsegjiem un uzstādīšanas piederumiem

► Sīkāku informāciju skatiet sadaļā  
PROFILI

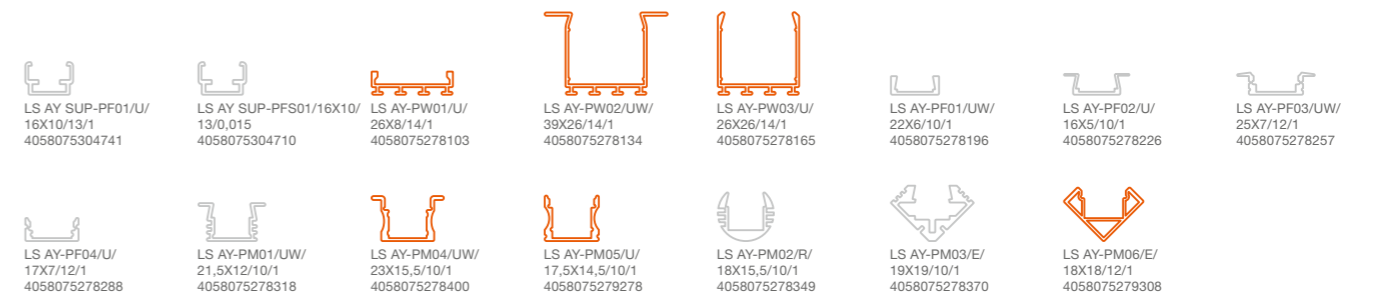

### Draiveri

Daļa no plašā draiveru klāsta

► Sīkāku informāciju skatiet sadaļā  
DRAIVERI



DR DIM-PFM-100/220-240/24/P  
4058075240070

DR PFM-100/220-240/24/P  
4058075239937

DR VAL-120/220-240/24  
4058075240131

## LED STRIP PERFORMANCE-2000

Augstas veiktspējas LED lentas ar 2000 lm/m augsta līmeņa vajadzībām



Sagatavots vadojums abās pusēs

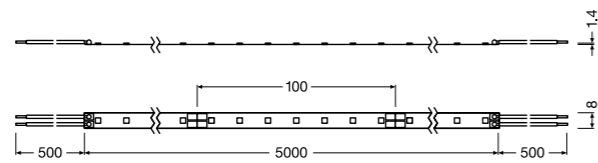

E-numurs	Produkta nosaukums	GTIN (EAN)	COLOR	K	Im	Im	W	W	Im/W	V <sub>DC</sub>
LS PFM-2000/827/5		4058075236127	Silti balts	2700	1800	9000	14,4	72,0	125,0	24
LS PFM-2000/830/5		4058075236165	Balts	3000	1850	9250	14,4	72,0	128,5	24
LS PFM-2000/840/5		4058075236189	Vēsi balts	4000	2000	10000	14,4	72,0	138,9	24
LS PFM-2000/865/5		4058075236202	Dienasgaisma	6500	2000	10000	14,4	72,0	138,9	24

Produkta nosaukums	PITCH [mm]	α	IP	t <sub>mj</sub>	T <sub>a</sub>	G × P × A [mm]	CABLE LENGTH	Imax [mA]	CENA [EUR]	CENA METRS [EUR]
LS PFM-2000/827/5	70	14,30	120	A+	35000	-15...+45	5000x8,0x1,4	500	100,0	
LS PFM-2000/830/5	70	14,30	120	A+	35000	-15...+45	5000x8,0x1,4	500	100,0	
LS PFM-2000/840/5	70	14,30	120	A+	35000	-15...+45	5000x8,0x1,4	500	100,0	
LS PFM-2000/865/5	70	14,30	120	A+	35000	-15...+45	5000x8,0x1,4	500	100,0	

<sup>1</sup> Precizāku informāciju par nosacījumiem skatiet vietnē [www.ledvance.com/guarantee](http://www.ledvance.com/guarantee) | <sup>2</sup> Spilgtuma maiņa ar piemērotu draiveri, skatīt arī [www.ledvance.com/dim](http://www.ledvance.com/dim) | <sup>3</sup> L70/B50 pie Tc max. 75 °C  
<sup>4</sup> Ieteicamā mazumtirdzniecības cena bez PVN

### LENTU PIEDERUMI

Daļa no LED lentu piederumu sistēmas komponentu klāsta

► Sīkāku informāciju skatiet sadaļā **LENTU PIEDERUMI**

#### SAVIENOTĀJI



#### UZGAĻI



#### STIPRINĀJUMA KRONŠTEINI

### PROFILI

Piemēroti profili (oranži) ar atbilstošiem pārsegjiem un uzstādīšanas piederumiem

► Sīkāku informāciju skatiet sadaļā **PROFILI**

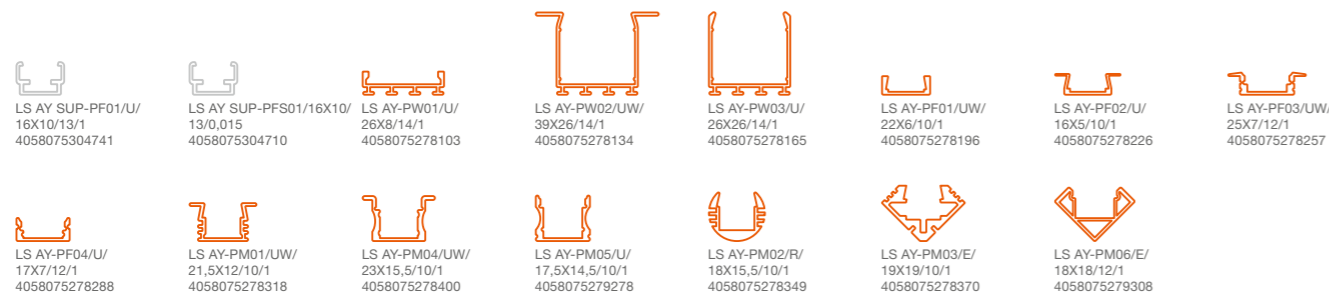

### Draiveri

Daļa no plašā draiveru klāsta

► Sīkāku informāciju skatiet sadaļā **DRAIVERI**



## LED STRIP PERFORMANCE-2000 PROTECTED

Augstas veiktspējas IP66 aizsardzības LED lentas ar 2000 lm/m augsta līmeņa vajadzībām



Sagatavots vadojums abās pusēs

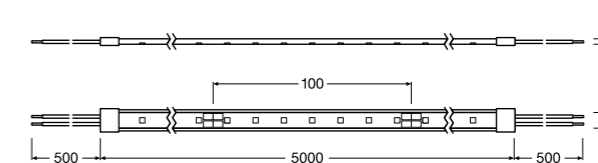

E-numurs	Produkta nosaukums	GTIN (EAN)	COLOR	K	Im	Im	W	W	Im/W	V <sub>DC</sub>
LS PFM-2000/827/5/IP66		4058075236462	Silti balts	2700	1700	8500	14,4	72,0	118,1	24
LS PFM-2000/830/5/IP66		4058075236509	Balts	3000	1750	8750	14,4	72,0	121,5	24
LS PFM-2000/840/5/IP66		4058075236561	Vēsi balts	4000	1900	9500	14,4	72,0	131,9	24
LS PFM-2000/865/5/IP66		4058075236608	Dienasgaisma	6500	1900	9500	14,4	72,0	131,9	24

Produkta nosaukums	PITCH [mm]	α	IP	t <sub>mj</sub>	T <sub>a</sub>	G × P × A [mm]	CABLE LENGTH	Imax [mA]	CENA [EUR]	CENA METRS [EUR]
LS PFM-2000/827/5/IP66	70	14,30	105	A+	35000	-15...+45	5000x10,0x4,5	500	100,0	
LS PFM-2000/830/5/IP66	70	14,30	105	A+	35000	-15...+45	5000x10,0x4,5	500	100,0	
LS PFM-2000/840/5/IP66	70	14,30	105	A+	35000	-15...+45	5000x10,0x4,5	500	100,0	
LS PFM-2000/865/5/IP66	70	14,30	105	A+	35000	-15...+45	5000x10,0x4,5	500	100,0	

<sup>1</sup> Precizāku informāciju par nosacījumiem skatiet vietnē [www.ledvance.com/guarantee](http://www.ledvance.com/guarantee) | <sup>2</sup> Spilgtuma maiņa ar piemērotu draiveri, skatīt arī [www.ledvance.com/dim](http://www.ledvance.com/dim) | <sup>3</sup> L70/B50 pie Tc max. 75 °C  
<sup>4</sup> Ieteicamā mazumtirdzniecības cena bez PVN

### LENTU PIEDERUMI

Daļa no LED lentu piederumu sistēmas komponentu klāsta

► Sīkāku informāciju skatiet sadaļā **LENTU PIEDERUMI**

#### SAVIENOTĀJI



#### UZGAĻI



#### STIPRINĀJUMA KRONŠTEINI

### PROFILI

Piemēroti profili (oranži) ar atbilstošiem pārsegjiem un uzstādīšanas piederumiem

► Sīkāku informāciju skatiet sadaļā **PROFILI**

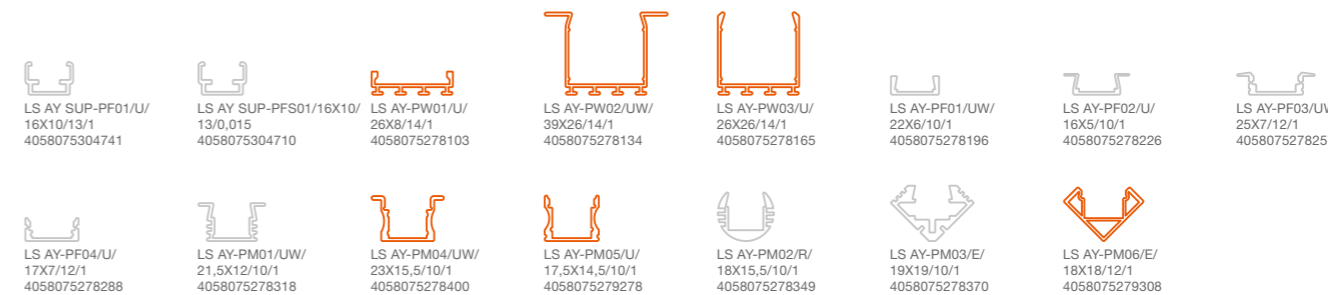

### Draiveri

Daļa no plašā draiveru klāsta

► Sīkāku informāciju skatiet sadaļā **DRAIVERI**



# BALTĀS GAISMAS UN KRĀSU KOMBINĀCIJA

## PERFORMANCE CLASS RGBW LED LENTAS

PERFORMANCE CLASS

RGBW

LEDVANCE RGBW LED lentas ir ideāls risinājums projektiem, kuros papildus RGB apgaismojumam ir nepieciešama izteikta baltā gaisma. Uzstādot tikai vienu RGBW LED lentu, atkarībā no prasībām var regulēt plašu krāsu diapazonu vai dabiski baltu gaismu. RGBW LED lentas ir pieejamas četros dažādos baltās krāsas toņos (2700, 3000, 4000 un 6500 kelvīni) un arī ar IP66 aizsardzību lietošanai ārā.

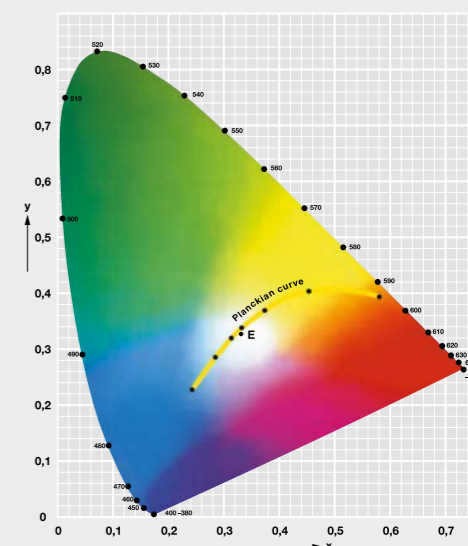

- Kalpošanas laiks līdz 40 000 stundām<sup>1</sup>
- Krāsu atveides indekss CRI ≥ 80
- Krāsas noturība SDCM ≤ 4
- Gaismas plūsma 1000 lm/m – piemērota noskaņogaismai, slēptajam un vispārējam apgaismojumam
- 4 dažādas baltās krāsas temperatūras: 2700 K, 3000 K, 4000 K, 6500 K
- IP 00/66 aizsardzības kategorija
- Noturība pret sāļiem miglu (atbilstoši IEC 60068-2-52) un ultravioleto starojumu (atbilstoši IEC 60068-2-5) IP66 kategorijai
- TÜV sertifikācija
- 3 gadu garantija<sup>2</sup>

### GAISMA AR PIEVIENOTO VĒRTĪBU

Balta vai krāsaina gaisma – ar RGBW LED lentām lietotāji var viegli pielāgot apgaismojumu savām vajadzībām. Tās ļauj ne tikai apgaismot telpas centrālos elementus ar uzmanību piesaistošu apgaismojumu, bet arī izveidot signāla akcentus.

<sup>1</sup> L70/B50 pie T<sub>a</sub> max. 85°C | <sup>2</sup> Precīzus noteikumus skatiet vietnē [www.ledvance.com/guarantee](http://www.ledvance.com/guarantee)

### AIZRAUJOŠI AKCENTI

RGBW LED lentas ļauj netieši apgaismot vienkāršus priekšmetus, radot telpā unikālu noskaņu. Apgaismojuma efektus var viegli pielāgot tieši jūsu vajadzībām – no vēsi balta darba režīma līdz krāsainai ballītes noskaņai.

### PLAŠS KRĀSU SPEKTRIS

Sarkanās, zaļās un zilās (RGB – Red, Green, Blue) krāsas apvienošana ļauj atveidot plašu krāsu spektru. Baltās LED (W – White) pievienošana padara pieejamus arī pastēļu toņus, būtiski paplašinot krāsu gammu.

### RGBW LED LENTAS PIEVIENOŠANAS DIAGRAMMA

**Svarīgi!**  
24 V līdzstrāvas LED draiveri kopā ar daudzkanālu kontrolieri un RGBW kontroles elementiem nodrošina pareizu un ērtu regulējamās baltās un krāsainās gaismas lietošanu.

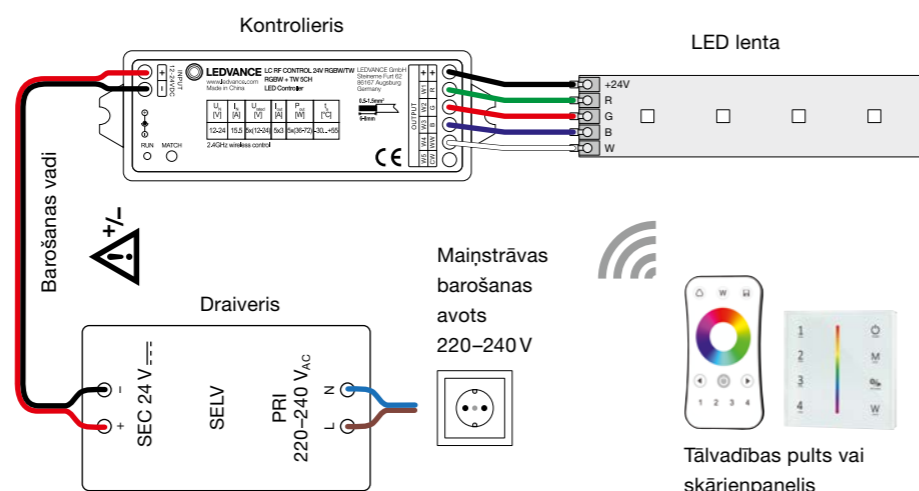

### PĀRBAUDIET: KĀ DARBOJAS RGBW LED LENTU SISTĒMA



LEDVANCE LED lentu RGBW versijas var uzstādīt atbilstoši individuālam plānojumam. Tomēr RGBW sistēmas darbībai ir obligāti nepieciešami šādi komponenti.

#### LEDVANCE RGBW LED LENTAS sistēmas komponenti:

- RGBW/TW daudzkanālu kontrolieris: LC RF Controller 24 V RGBW/TW
- RGBW kontroles elementi: tālvadības pults (LC RF REMOTE RGBW) un/vai skārienpanelis (LC RF TOUCH PANEL RGBW)

To vietā ir iespējams izmantot arī DALI vai DMX sistēmu.

#### PRODUKTA PLUSI

- Plaša dizaina brīvība, pateicoties garām un elastīgām RGBW LED lentām
- Vienkārša uzstādīšana un pievienošana bez instrumentiem
- Vienkārša uzstādīšana uz gludām virsmām, pateicoties pašlīmējošai līmlentai
- LED lentas ar aizsardzību ir piemērotas lietošanai mitros apstākļos, pateicoties augstai aizsardzības kategorijai (IP66)
- Maksimāla daudzpusība, pateicoties plašam piederumu klāstam
- Vienkārša pievienošana, pateicoties integrētiem vadiem abās pusēs
- Intensīvi krāsu efekti īpašai noskaņai
- Kvalitatīva baltā gaisma, pateicoties papildu baltām LED diodēm

#### IZMANTOŠANAS IESPĒJAS

- Vispārējais iekštelpu apgaismojums
- LED lentas ar aizsardzību vispārējam ārā apgaismojumam (IP66)
- Dinamiski efekti publiskās vietās
- Viesnīcas un mājokļi, arhitektūras apgaismojums
- Biroji, tirdzniecības un konferenču telpas
- Dekoratīvais slēptais apgaismojums

# LED STRIP PERFORMANCE-1000 RGBW

Augstas veiktspējas RGBW LED lentas ar 1000 lm/m augsta līmeņa vajadzībām



Sagatavots vadojums abās pusēs

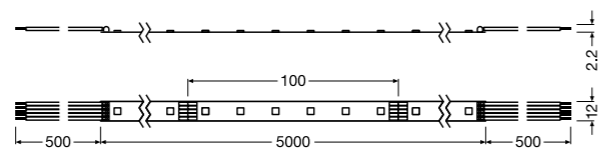

- IP00
- CRI >80
- LEDVANCE 3 gadu garantija
- SDCM ≤4
- DIM



E-numurs	Produkta nosaukums	GTIN (EAN)	COLOR	K	Im	Im	W	W	lm/W	V <sub>DC</sub>
LS PFM-1000/RGBW/827/5		4058075436145	RGB, white	2700	369 / R 100 / G 277 / B 61 / W 955	6190	19,4	97,0	69,0	24
LS PFM-1000/RGBW/830/5		4058075436206	RGB, white	3000	367 / R 100 / G 277 / B 61 / W 1005	6420	19,4	97,0	71,0	24
LS PFM-1000/RGBW/840/5		4058075436282	RGB, white	4000	364 / R 100 / G 277 / B 61 / W 1056	6655	19,4	97,0	74,0	24
LS PFM-1000/RGBW/865/5		4058075436312	RGB, white	6500	364 / R 100 / G 277 / B 61 / W 1056	6655	19,4	97,0	74,0	24

Produkta nosaukums	PITCH [mm]	α	t <sub>inj</sub>	T <sub>a</sub>	G × P × A [mm]	CABLE LENGTH	Imax [mm]	CENA [EUR]	CENA METRS [EUR]
LS PFM-1000/RGBW/827/5	120	16,67	120	A	40000	-20...+55	5000 x 12,0 x 2,2	500	100,0
LS PFM-1000/RGBW/830/5	120	16,67	120	A	40000	-20...+55	5000 x 12,0 x 2,2	500	100,0
LS PFM-1000/RGBW/840/5	120	16,67	120	A	40000	-20...+55	5000 x 12,0 x 2,2	500	100,0
LS PFM-1000/RGBW/865/5	120	16,67	120	A	40000	-20...+55	5000 x 12,0 x 2,2	500	100,0

<sup>1</sup> Precizāku informāciju par nosacījumiem skatiet vietnē [www.ledvance.com/guarantee](http://www.ledvance.com/guarantee) | <sup>2</sup> Spilgtuma maiņa ar piemērotu draiveri, skatīt arī [www.ledvance.com/dim](http://www.ledvance.com/dim) | <sup>3</sup> L70/B50 pie Tc max. 85 °C  
<sup>4</sup> Ieteicamā mazumtirdzniecības cena bez PVN

## LENTU PIEDERUMI

Daļa no LED lentu piederumu sistēmas komponentu klāsta

► Sīkāku informāciju skatiet sadaļā **LENTU PIEDERUMI**

### SAVIENOTĀJI



### UZGAĻI



### STIPRINĀJUMA KRONŠTEINI

## PROFILI

Piemēroti profili (oranži) ar atbilstošiem pārsegjiem un uzstādīšanas piederumiem

► Sīkāku informāciju skatiet sadaļā **PROFILI**

LS AY SUP-PF01/U/16X10/13/1 4058075304741	LS AY SUP-PFS01/16X10/13/0,015 4058075304710	LS AY-PW01/U/26X8/14/1 4058075278103	LS AY-PW02/UW/39X26/14/1 4058075278134	LS AY-PW03/U/26X26/14/1 4058075278165	LS AY-PF01/UW/22X6/10/1 4058075278196	LS AY-PF02/U/16X5/10/1 4058075278226	LS AY-PF03/UW/25X7/12/1 4058075278257
LS AY-PF04/U/17X7/12/1 4058075278288	LS AY-PM01/UW/21,5X12/10/1 4058075278318	LS AY-PM04/UW/23X15,5/10/1 4058075278400	LS AY-PM05/U/17,5X14,5/10/1 4058075279278	LS AY-PM02/RV/18X15,5/10/1 4058075278349	LS AY-PM03/E/19X19/10/1 4058075278370	LS AY-PM06/E/18X18/12/1 4058075279308	LS AY-PM06/E/18X18/12/1 4058075279308

## Draiveri

Daļa no plašā draiveru klāsta

► Sīkāku informāciju skatiet sadaļā **DRAIVERI**

DR-VAL-120/220-240/24 4058075240131	LC RF CONTROL 24V RGBW/TW 4058075435834	LC RF TOUCH PANEL RGBW 4058075435896	LC RF REMOTE RGBW 4058075435858

# LED STRIP PERFORMANCE-1000 RGBW PROTECTED

Augstas veiktspējas IP66 aizsardzības RGBW LED lentas ar 1000 lm/m augsta līmeņa vajadzībām



Sagatavots vadojums abās pusēs

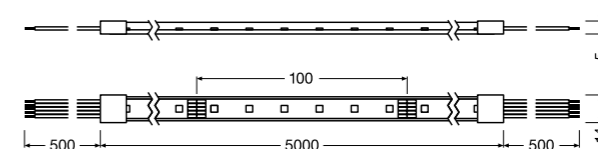

- IP66
- CRI >80
- LEDVANCE 3 gadu garantija
- SDCM ≤4
- DIM



E-numurs	Produkta nosaukums	GTIN (EAN)	COLOR	K	Im	Im	W	W	lm/W	V <sub>DC</sub>
LS PFM-1000/RGBW/827/5/IP66		4058075436053	RGB, white	2700	246 / R 86 / G 230 / B 54 / W 912	6514	19,4	97,0	60,0	24
LS PFM-1000/RGBW/830/5/IP66		4058075436114	RGB, white	3000	241 / R 86 / G 230 / B 54 / W 960	6748	19,4	97,0	62,0	24
LS PFM-1000/RGBW/840/5/IP66		4058075436176	RGB, white	4000	236 / R 86 / G 230 / B 54 / W 1008	6982	19,4	97,0	64,0	24
LS PFM-1000/RGBW/865/5/IP66		4058075436237	RGB, white	6500	236 / R 86 / G 230 / B 54 / W 1008	6982	19,4	97,0	64,0	24

Produkta nosaukums	PITCH [mm]	α	t <sub>inj</sub>	T <sub>a</sub>	G × P × A [mm]	CABLE LENGTH	Imax [mm]	CENA [EUR]	CENA METRS [EUR]
LS PFM-1000/RGBW/827/5/IP66	120	16,67	120	A	40000	-20...+55	5000 x 14,0 x 5,0	500	100,0
LS PFM-1000/RGBW/830/5/IP66	120	16,67	120	A	40000	-20...+55	5000 x 14,0 x 5,0	500	100,0
LS PFM-1000/RGBW/840/5/IP66	120	16,67	120	A	40000	-20...+55	5000 x 14,0 x 5,0	500	100,0
LS PFM-1000/RGBW/865/5/IP66	120	16,67	120	A	40000	-20...+55	5000 x 14,0 x 5,0	500	100,0

<sup>1</sup> Precizāku informāciju par nosacījumiem skatiet vietnē [www.ledvance.com/guarantee](http://www.ledvance.com/guarantee) | <sup>2</sup> Spilgtuma maiņa ar piemērotu draiveri, skatīt arī [www.ledvance.com/dim](http://www.ledvance.com/dim) | <sup>3</sup> L70/B50 pie Tc max. 85 °C  
<sup>4</sup> Ieteicamā mazumtirdzniecības cena bez PVN

## LENTU PIEDERUMI

Daļa no LED lentu piederumu sistēmas komponentu klāsta

► Sīkāku informāciju skatiet sadaļā **LENTU PIEDERUMI**

### SAVIENOTĀJI



### UZGAĻI



### STIPRINĀJUMA KRONŠTEINI



## PROFILI

Piemēroti profili (oranži) ar atbilstošiem pārsegjiem un uzstādīšanas piederumiem

► Sīkāku informāciju skatiet sadaļā **PROFILI**

LS AY SUP-PF01/U/16X10/13/1 4058075304741	LS AY SUP-PFS01/16X10/13/0,015 4058075304710	LS AY-PW01/U/26X8/14/1 4058075278103	LS AY-PW02/UW/39X26/14/1 4058075278134	LS AY-PW03/U/26X26/14/1 4058075278165	LS AY-PF01/UW/22X6/10/1 4058075278196	LS AY-PF02/U/16X5/10/1 4058075278226	LS AY-PF03/UW/25X7/12/1 4058075278257
LS AY-PF04/U/17X7/12/1 4058075278288	LS AY-PM01/UW/21,5X12/10/1 4058075278318	LS AY-PM04/UW/23X15,5/10/1 4058075278400	LS AY-PM05/U/17,5X14,5/10/1 4058075279278	LS AY-PM02/RV/18X15,5/10/1 4058075278349	LS AY-PM03/E/19X19/10/1 4058075278370	LS AY-PM06/E/18X18/12/1 4058075279308	LS AY-PM06/E/18X18/12/1 4058075279308

## Draiveri

Daļa no plašā draiveru klāsta

► Sīkāku informāciju skatiet sadaļā **DRAIVERI**

DR-PFM-150/220-240/24/P 4058075239975	LC RF CONTROL 24V RGBW/TW 4058075435834	LC RF TOUCH PANEL RGBW 4058075435896	LC RF REMOTE RGBW 4058075435858



# LABS APGAISMOJUMS PAR LABU CENU

## VALUE KLASES KLĀSTA APSKATS

VALUE CLASS

WHITE

Apgaismojuma nozares profesionāļi regulāri saskaras ar projektiem, kuros noteicošais faktors ir iegādes izmaksas. Tagad jums ir iespēja piedāvāt labu apgaismojumu šiem klientiem ar tīru sirdsapziņu. Lai arī LEDVANCE Value klases LED lentas maksā mazāk nekā augstāko segmentu produkti, tās piedāvā ļoti daudz. To gaismas kvalitāte, ilgmūžība un daudzpusība ir ideāli piemērota nelieliem komerciālajiem vai dzīvojamajiem projektiem. Krāsu temperatūru, gaismas plūsmas līmeņu un IP aizsardzības kategoriju izvēle ļauj atrast vispiemērotāko risinājumu visām iekštelpu un āra vajadzībām.

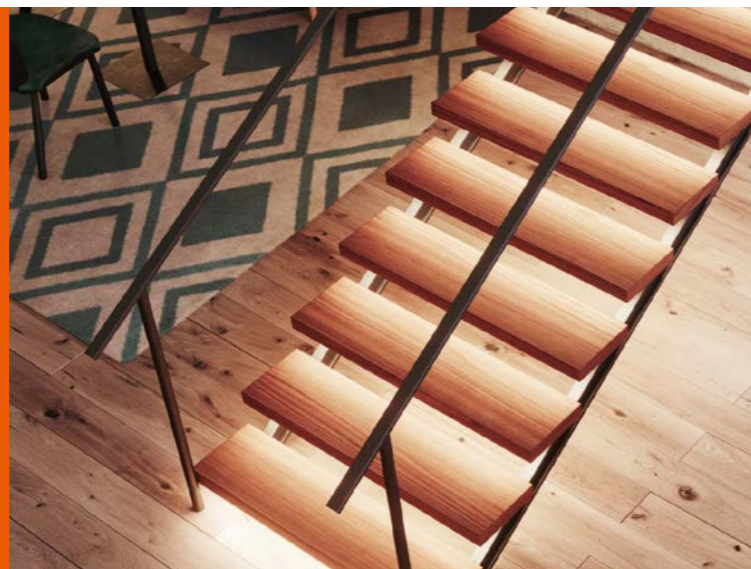

- Kalpošanas laiks līdz 20 000 stundām<sup>1</sup>
- Krāsu atveides indekss CRI ≥ 80
- Gaismas plūsma no 300 līdz 1400 lm/m – piemērota noskaņgaismai, slēptajam un vispārējam apgaismojumam
- 4 dažādas krāsu temperatūras: 2700 K, 3000 K, 4000 K, 6500 K
- IP00/65 aizsardzības kategorija
- Noturība pret UV starojumu (atbilstoši IEC 60068-2-5) IP65 kategorijai

### NOSKAŅAISMA

LEDVANCE Value klase pierāda, ka labam apgaismojumam nav jābūt dārgam. Ar patīkami siltas baltas krāsas LED lentām var izveidot elegantu un efektīvu kāpņu noskaņgaismu. LEDVANCE Value klases LED lentas ar **3000 K, 300 lm/m un IP00** ir ideāli piemērotas neuzkrītošam, bet efektīvam kāpņu apgaismojumam. Ar aizsargājošo profilu un izkliedējošu pārsegu tās skaisti parāda ceļu tumsā.

### SLĒPTAIS APGAISMOJUMS

Zem skapīšiem iebūvējams apgaismojums ar LEDVANCE Value klases LED lentām ar neitrālu 4000 K krāsas temperatūru nodrošina optimālu un pietiekamu apgaismojumu virtuvei, mājas bāram vai stūra mēbelēm tūristu naktsmītnēs. Pateicoties augstajai IP aizsardzības kategorijai, LEDVANCE Value klases LED lentas ar **4000 K, 1000 lm/m un IP65** var uzstādīt ūdens tuvumā. Lentas var uzstādīt arī uz darba virsmu apakšējām malām, lai izveidotu mājīgu atmosfēru.

### VISPĀRĒJAIS APGAISMOJUMS

Value klases piedāvājumā ietilpst LED lentas ar augstu gaismas plūsmu un 6500 K dienas gaismas balto krāsu. Tās var izmantot nelielās komerciālajās un dzīvojamajās telpās, lai ekonomiski akcentētu arhitektoniskos elementus un izveidotu efektīvu un inovatīvu vispārējo apgaismojumu. Ar LEDVANCE Value klases LED lentām ar **6500 K, 1400 lm/m un IP00** un piemērotiem profiliem un pārsegumiem jūs varēsiet izveidot perfektu apgaismojumu plašās telpās.

<sup>1</sup> L70/B50 pie T<sub>a</sub> maks. 65 °C



### PRODUKTA PLUSI

- Plaša dizaina brīvība, pateicoties garām un elastīgām LED lentām
- Vienkārša uzstādīšana uz gludām virsmām, pateicoties pašlīmējošai līmlentai
- LED lēta ar aizsardzību ir piemērota lietošanai mitros apstākļos, pateicoties augstai aizsardzības kategorijai (IP65)
- Maksimāla daudzpusība, pateicoties plašam piederumu klāstam
- Vienkārša pievienošana, pateicoties integrētiem vadiem abās pusēs

### IZMANTOŠANAS IESPĒJAS

- Vispārējais iekštelpu apgaismojums
- LED lentas ar aizsardzību vispārējam āra apgaismojumam (IP65)
- Dekoratīvais apgaismojums
- Privātmājas

## LED STRIP VALUE-300

LED lentas ar 300 lm/m vispārējam pielietojumam



Sagatavots vadojums abās pusēs

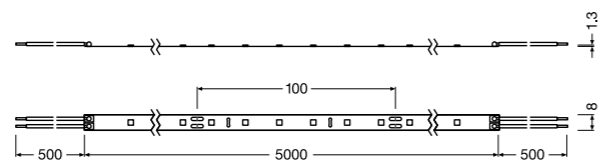

E-numurs	Produkta nosaukums	GTIN (EAN)	COLOR	K	lm <sup>2</sup> METER	lm	W <sup>2</sup> METER	W	lm/W <sup>2</sup>	V <sub>DC</sub>
LS VAL-300/827/5		4058075296060	Silti balts	2700	300	1262	3,0	14,5	100,0	24
LS VAL-300/830/5		4058075296091	Balts	3000	310	1307	3,0	14,5	103,0	24
LS VAL-300/840/5		4058075296121	Vēsi balts	4000	330	1307	3,0	14,5	110,0	24
LS VAL-300/865/5		4058075296152	Dienasgaisma	6500	330	1307	3,0	14,5	110,0	24

Produkta nosaukums	PITCH [mm]	∠	IP	t <sub>inj</sub>	T <sub>a</sub>	G × P × A [mm]	CABLE LENGTH	Imax [mm]	CENA [EUR]	CENA METRS [EUR]
LS VAL-300/827/5	60	16,67	120	A+	20000	-20...+40	5000x8,0x1,3	500	100,0	
LS VAL-300/830/5	60	16,67	120	A+	20000	-20...+40	5000x8,0x1,3	500	100,0	
LS VAL-300/840/5	60	16,67	120	A+	20000	-20...+40	5000x8,0x1,3	500	100,0	
LS VAL-300/865/5	60	16,67	120	A+	20000	-20...+40	5000x8,0x1,3	500	100,0	

<sup>1</sup> Spilgtuma maiņa ar piemērotu draiveri, skatīt arī [www.ledvance.com/dim](http://www.ledvance.com/dim) | <sup>2</sup> Vērtība balstīta uz produkta pirmo metru | <sup>3</sup> L70/B50 pie Tc max. 65°C | <sup>4</sup> Ieteicamā mazumtirdzniecības cena bez PVN

### LENTU PIEDERUMI

Daļa no LED lentu piederumu sistēmas komponentu klāsta

► Sīkāku informāciju skatiet sadaļā **LENTU PIEDERUMI**

SAVIENOTĀJI

UZGAĻI

STIPRINĀJUMA KRONŠTEINI

### PROFILI

Piemēroti profili (oranži) ar atbilstošiem pārsegumiem un uzstādīšanas piederumiem

► Sīkāku informāciju skatiet sadaļā **PROFILI**

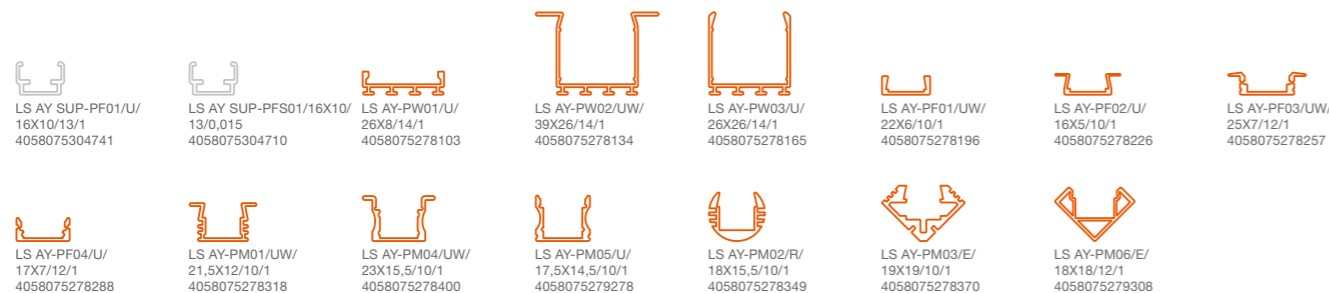

### Draiveri

Daļa no plašā draiveru klāsta

► Sīkāku informāciju skatiet sadaļā **DRAIVERI**



DR DIM-PFM-40/220-240/24/P  
4058075379176

DR-PFM-30/220-240/24/P  
4058075239890

DR-VAL-30/220-240/24/P  
4058075240056

## LED STRIP VALUE-300 PROTECTED

IP65 aizsardzības LED lentas ar 300 lm/m vispārējam pielietojumam



Sagatavots vadojums abās pusēs

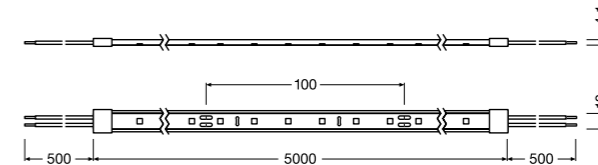

E-numurs	Produkta nosaukums	GTIN (EAN)	COLOR	K	lm <sup>2</sup> METER	lm	W <sup>2</sup> METER	W	lm/W <sup>2</sup>	V <sub>DC</sub>
LS VAL-300/827/5/IP65		4058075296183	Silti balts	2700	285	1200	3,0	14,5	95,0	24
LS VAL-300/830/5/IP65		4058075296213	Balts	3000	295	1244	3,0	14,5	98,0	24
LS VAL-300/840/5/IP65		4058075296244	Vēsi balts	4000	310	1315	3,0	14,5	103,0	24
LS VAL-300/865/5/IP65		4058075296275	Dienasgaisma	6500	310	1315	3,0	14,5	103,0	24

Produkta nosaukums	PITCH [mm]	∠	IP	t <sub>inj</sub>	T <sub>a</sub>	G × P × A [mm]	CABLE LENGTH	Imax [mm]	CENA [EUR]	CENA METRS [EUR]
LS VAL-300/827/5/IP65	60	16,67	105	A+	20000	-20...+40	5000x10,0x4,1	500	100,0	
LS VAL-300/830/5/IP65	60	16,67	105	A+	20000	-20...+40	5000x10,0x4,1	500	100,0	
LS VAL-300/840/5/IP65	60	16,67	105	A+	20000	-20...+40	5000x10,0x4,1	500	100,0	
LS VAL-300/865/5/IP65	60	16,67	105	A+	20000	-20...+40	5000x10,0x4,1	500	100,0	

<sup>1</sup> Spilgtuma maiņa ar piemērotu draiveri, skatīt arī [www.ledvance.com/dim](http://www.ledvance.com/dim) | <sup>2</sup> Vērtība balstīta uz produkta pirmo metru | <sup>3</sup> L70/B50 pie Tc max. 65°C | <sup>4</sup> Ieteicamā mazumtirdzniecības cena bez PVN

### LENTU PIEDERUMI

Daļa no LED lentu piederumu sistēmas komponentu klāsta

► Sīkāku informāciju skatiet sadaļā **LENTU PIEDERUMI**

SAVIENOTĀJI

UZGAĻI

STIPRINĀJUMA KRONŠTEINI



LS AY PFM-10/SE/P SIL-SEAL  
4058075275744

### PROFILI

Piemēroti profili (oranži) ar atbilstošiem pārsegumiem un uzstādīšanas piederumiem

► Sīkāku informāciju skatiet sadaļā **PROFILI**

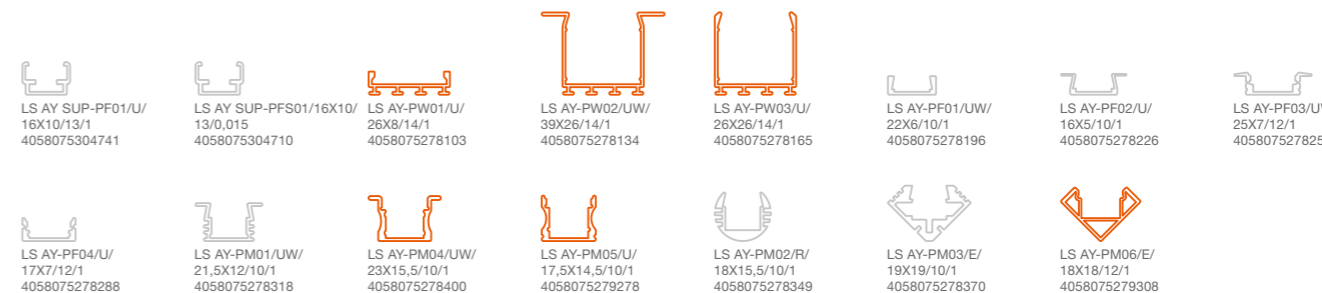

### Draiveri

Daļa no plašā draiveru klāsta

► Sīkāku informāciju skatiet sadaļā **DRAIVERI**



DR DIM-PFM-40/220-240/24/P  
4058075379176

DR-PFM-30/220-240/24/P  
4058075239890

DR-VAL-30/220-240/24/P  
4058075240056

## LED STRIP VALUE-600

LED lentas ar 600 lm/m vispārējam pielietojumam



Sagatavots vadojums abās pusēs

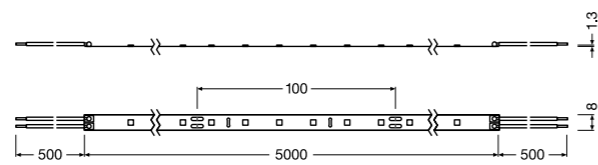

UV PROTECTED

VALUE CLASS

IP00

CRI >80

DIM



E-numurs	Produkta nosaukums	GTIN (EAN)	COLOR	K	lm <sup>2</sup> METER	lm	W <sup>2</sup> METER	W	lm/W <sup>2</sup>	V <sub>DC</sub>
LS VAL-600/827/5		4058075296664	Silti balts	2700	540	2276	5,5	27,0	98,0	24
LS VAL-600/830/5		4058075296787	Balts	3000	550	2311	5,5	27,0	100,0	24
LS VAL-600/840/5		4058075296930	Vēsi balts	4000	570	2533	5,5	27,0	104,0	24
LS VAL-600/865/5		4058075296992	Dienasgaisma	6500	580	2533	5,5	27,0	105,0	24

Produkta nosaukums	PITCH [mm]	α	IP	t <sub>inj</sub>	T <sub>a</sub>	G × P × A [mm]	CABLE LENGTH	Imax [mA]	CENA [EUR]	CENA METRS [EUR]
LS VAL-600/827/5	60	16,67	120	A+	20000	-20...+40	5000x8,0x1,3	500	100,0	
LS VAL-600/830/5	60	16,67	120	A+	20000	-20...+40	5000x8,0x1,3	500	100,0	
LS VAL-600/840/5	60	16,67	120	A+	20000	-20...+40	5000x8,0x1,3	500	100,0	
LS VAL-600/865/5	60	16,67	120	A+	20000	-20...+40	5000x8,0x1,3	500	100,0	

<sup>1</sup> Spilgtuma maiņa ar piemērotu draiveri, skatīt arī [www.ledvance.com/dim](http://www.ledvance.com/dim) | <sup>2</sup> Vērtība balstīta uz produkta pirmo metru | <sup>3</sup> L70/B50 pie Tc max. 65°C | <sup>4</sup> Ieteicamā mazumtirdzniecības cena bez PVN

### LENTU PIEDERUMI

Daļa no LED lentu piederumu sistēmas komponentu klāsta

► Sīkāku informāciju skatiet sadaļā **LENTU PIEDERUMI**

SAVIENOTĀJI

UZGAĻI

STIPRINĀJUMA KRONŠTEINI

### PROFILI

Piemēroti profili (oranži) ar atbilstošiem pārsegumiem un uzstādīšanas piederumiem

► Sīkāku informāciju skatiet sadaļā **PROFILI**

4058075304741	4058075304710	4058075278103	4058075278134	4058075278165	4058075278196	4058075278226	4058075278257
4058075278288	4058075278318	4058075278400	4058075279278	4058075278349	4058075278370	4058075279308	

### Draiveri

Daļa no plašā draiveru klāsta

► Sīkāku informāciju skatiet sadaļā **DRAIVERI**

4058075379190	4058075239913	4058075240094

## LED STRIP VALUE-600 PROTECTED

P65 aizsardzības LED lentas ar 600 lm/m vispārējam pielietojumam



Sagatavots vadojums abās pusēs

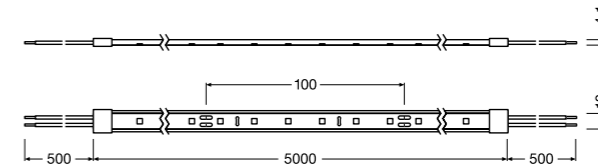

PROTECTED

VALUE CLASS

IP65

CRI >80

DIM



E-numurs	Produkta nosaukums	GTIN (EAN)	COLOR	K	lm <sup>2</sup> METER	lm	W <sup>2</sup> METER	W	lm/W <sup>2</sup>	V <sub>DC</sub>
LS VAL-600/827/5/IP65		4058075296541	Silti balts	2700	510	2151	5,5	27,0	93,0	24
LS VAL-600/830/5/IP65		4058075296572	Balts	3000	520	2196	5,5	27,0	95,0	24
LS VAL-600/840/5/IP65		4058075296602	Vēsi balts	4000	540	2400	5,5	27,0	98,0	24
LS VAL-600/865/5/IP65		4058075296633	Dienasgaisma	6500	550	2400	5,5	27,0	100,0	24

Produkta nosaukums	PITCH [mm]	α	IP	t <sub>inj</sub>	T <sub>a</sub>	G × P × A [mm]	CABLE LENGTH	Imax [mA]	CENA [EUR]	CENA METRS [EUR]
LS VAL-600/827/5/IP65	60	16,67	105	A+	20000	-20...+40	5000x10,0x4,1	500	100,0	
LS VAL-600/830/5/IP65	60	16,67	105	A+	20000	-20...+40	5000x10,0x4,1	500	100,0	
LS VAL-600/840/5/IP65	60	16,67	105	A+	20000	-20...+40	5000x10,0x4,1	500	100,0	
LS VAL-600/865/5/IP65	60	16,67	105	A+	20000	-20...+40	5000x10,0x4,1	500	100,0	

<sup>1</sup> Spilgtuma maiņa ar piemērotu draiveri, skatīt arī [www.ledvance.com/dim](http://www.ledvance.com/dim) | <sup>2</sup> Vērtība balstīta uz produkta pirmo metru | <sup>3</sup> L70/B50 pie Tc max. 65°C | <sup>4</sup> Ieteicamā mazumtirdzniecības cena bez PVN

### LENTU PIEDERUMI

Daļa no LED lentu piederumu sistēmas komponentu klāsta

► Sīkāku informāciju skatiet sadaļā **LENTU PIEDERUMI**

SAVIENOTĀJI

UZGAĻI

STIPRINĀJUMA KRONŠTEINI



### PROFILI

Piemēroti profili (oranži) ar atbilstošiem pārsegumiem un uzstādīšanas piederumiem

► Sīkāku informāciju skatiet sadaļā **PROFILI**

4058075304741	4058075304710	4058075278103	4058075278134	4058075278165	4058075278196	4058075278226	4058075278257
4058075278288	4058075278318	4058075278400	4058075279278	4058075278349	4058075278370	4058075279308	

### Draiveri

Daļa no plašā draiveru klāsta

► Sīkāku informāciju skatiet sadaļā **DRAIVERI**

4058075379190	4058075239913	4058075240094

## LED STRIP VALUE-1000

LED lentas ar 1000 lm/m vispārējam pielietojumam



Sagatavots vadojums abās pusēs

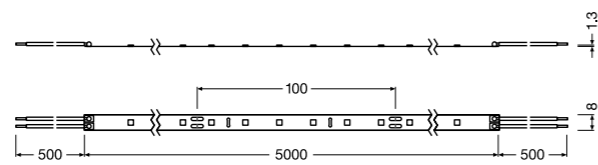

IP00 CRI >80 DIM



E-numurs	Produkta nosaukums	GTIN (EAN)	COLOR	K	Im <sup>2</sup>	Im	W <sup>2</sup>	W	Im/W <sup>2</sup>	V <sub>DC</sub>
LS VAL-1000/827/5		4058075296305	Silti balts	2700	980	4027	12,0	55,0	82,0	24
LS VAL-1000/830/5		4058075296336	Balts	3000	1000	4107	12,0	55,0	83,0	24
LS VAL-1000/840/5		4058075296367	Vēsi balts	4000	1050	4222	12,0	55,0	88,0	24
LS VAL-1000/865/5		4058075296398	Dienasgaisma	6500	1050	4222	12,0	55,0	88,0	24

Produkta nosaukums	PITCH [mm]	α	IP	t <sub>inj</sub>	T <sub>a</sub>	G × P × A [mm]	CABLE LENGTH	Imax [mm]	CENA [EUR]	CENA METRS [EUR]
LS VAL-1000/827/5	60	16,67	120	A	20000	-20...+40	5000x8,0x1,3	500	100,0	
LS VAL-1000/830/5	60	16,67	120	A	20000	-20...+40	5000x8,0x1,3	500	100,0	
LS VAL-1000/840/5	60	16,67	120	A	20000	-20...+40	5000x8,0x1,3	500	100,0	
LS VAL-1000/865/5	60	16,67	120	A	20000	-20...+40	5000x8,0x1,3	500	100,0	

<sup>1</sup> Spilgtuma maiņa ar piemērotu draiveri, skatīt arī [www.ledvance.com/dim](http://www.ledvance.com/dim) | <sup>2</sup> Vērtība balstīta uz produkta pirmo metru | <sup>3</sup> L70/B50 pie Tc max. 65°C | <sup>4</sup> Ieteicamā mazumtirdzniecības cena bez PVN

### LENTU PIEDERUMI

Daļa no LED lentu piederumu sistēmas komponentu klāsta

► Sīkāku informāciju skatiet sadaļā **LENTU PIEDERUMI**

SAVIENOTĀJI

UZGAĻI

STIPRINĀJUMA KRONŠTEINI

### PROFILI

Piemēroti profili (oranži) ar atbilstošiem pārsegumiem un uzstādīšanas piederumiem

► Sīkāku informāciju skatiet sadaļā **PROFILI**

4058075304741	4058075304710	4058075278103	4058075278134	4058075278165	4058075278196	4058075278226	4058075278257
4058075278288	4058075278318	4058075278400	4058075279278	4058075278349	4058075278370	4058075279308	4058075279308

### Draiveri

Daļa no plašā draiveru klāsta

► Sīkāku informāciju skatiet sadaļā **DRAIVERI**

4058075379190	4058075239913	4058075240094

## LED STRIP VALUE-1000 PROTECTED

IP65 aizsardzības LED lentas ar 1000 lm/m vispārējam pielietojumam



Sagatavots vadojums abās pusēs

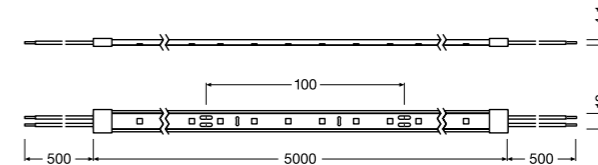

IP65 CRI >80 DIM



E-numurs	Produkta nosaukums	GTIN (EAN)	COLOR	K	Im <sup>2</sup>	Im	W <sup>2</sup>	W	Im/W <sup>2</sup>	V <sub>DC</sub>
LS VAL-1000/827/5/IP65		4058075296428	Silti balts	2700	930	3822	12,0	55,0	78,0	24
LS VAL-1000/830/5/IP65		4058075296459	Balts	3000	950	3973	12,0	55,0	79,0	24
LS VAL-1000/840/5/IP65		4058075296480	Vēsi balts	4000	990	4062	12,0	55,0	83,0	24
LS VAL-1000/865/5/IP65		4058075296510	Dienasgaisma	6500	990	4062	12,0	55,0	83,0	24

Produkta nosaukums	PITCH [mm]	α	IP	t <sub>inj</sub>	T <sub>a</sub>	G × P × A [mm]	CABLE LENGTH	Imax [mm]	CENA [EUR]	CENA METRS [EUR]
LS VAL-1000/827/5/IP65	60	16,67	105	A	20000	-20...+40	5000x10,0x4,1	500	100,0	
LS VAL-1000/830/5/IP65	60	16,67	105	A	20000	-20...+40	5000x10,0x4,1	500	100,0	
LS VAL-1000/840/5/IP65	60	16,67	105	A	20000	-20...+40	5000x10,0x4,1	500	100,0	
LS VAL-1000/865/5/IP65	60	16,67	105	A	20000	-20...+40	5000x10,0x4,1	500	100,0	

<sup>1</sup> Spilgtuma maiņa ar piemērotu draiveri, skatīt arī [www.ledvance.com/dim](http://www.ledvance.com/dim) | <sup>2</sup> Vērtība balstīta uz produkta pirmo metru | <sup>3</sup> L70/B50 pie Tc max. 65°C | <sup>4</sup> Ieteicamā mazumtirdzniecības cena bez PVN

### LENTU PIEDERUMI

Daļa no LED lentu piederumu sistēmas komponentu klāsta

► Sīkāku informāciju skatiet sadaļā **LENTU PIEDERUMI**

SAVIENOTĀJI

UZGAĻI

STIPRINĀJUMA KRONŠTEINI



LS AY PFM-10/SE/P SIL-SEAL  
4058075275744

### PROFILI

Piemēroti profili (oranži) ar atbilstošiem pārsegumiem un uzstādīšanas piederumiem

► Sīkāku informāciju skatiet sadaļā **PROFILI**

4058075304741	4058075304710	4058075278103	4058075278134	4058075278165	4058075278196	4058075278226	4058075278257
4058075278288	4058075278318	4058075278400	4058075279278	4058075278349	4058075278370	4058075279308	4058075279308

### Draiveri

Daļa no plašā draiveru klāsta

► Sīkāku informāciju skatiet sadaļā **DRAIVERI**

4058075379190	4058075239913	4058075240094

## LED STRIP VALUE-1400

LED lentas ar 1400 lm/m vispārējam pielietojumam



Sagatavots vadojums abās pusēs

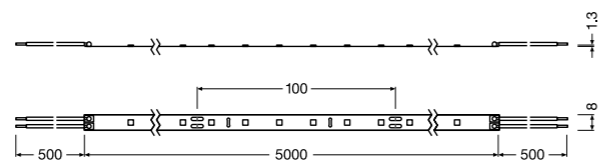

IP00 CRI >80 DIM



E-numurs	Produkta nosaukums	GTIN (EAN)	COLOR	K	Im <sup>2</sup>	Im	W <sup>2</sup>	W	Im/W <sup>2</sup>	V <sub>DC</sub>
LS VAL-1400/827/5		4058075296848	Silti balts	2700	1400	5440	12,0	61,0	117,0	24
LS VAL-1400/830/5		4058075296879	Balts	3000	1420	5511	12,0	61,0	118,0	24
LS VAL-1400/840/5		4058075296909	Vēsi balts	4000	1450	5618	12,0	61,0	121,0	24
LS VAL-1400/865/5		4058075296961	Dienasgaisma	6500	1450	5618	12,0	61,0	121,0	24

Produkta nosaukums	PITCH [mm]	∠	IP	t <sub>inj</sub>	T <sub>a</sub>	G × P × A [mm]	CABLE LENGTH	Imax [mm]	CENA [EUR]	CENA METRS [EUR]
LS VAL-1400/827/5	70	14,30	120	A+	20000	-20...+40	5000x8,0x1,3	500	100,0	
LS VAL-1400/830/5	70	14,30	120	A+	20000	-20...+40	5000x8,0x1,3	500	100,0	
LS VAL-1400/840/5	70	14,30	120	A+	20000	-20...+40	5000x8,0x1,3	500	100,0	
LS VAL-1400/865/5	70	14,30	120	A+	20000	-20...+40	5000x8,0x1,3	500	100,0	

<sup>1</sup> Spilgtuma maiņa ar piemērotu draiveri, skatīt arī [www.ledvance.com/dim](http://www.ledvance.com/dim) | <sup>2</sup> Vērtība balstīta uz produkta pirmo metru | <sup>3</sup> L70/B50 pie Tc max. 65°C | <sup>4</sup> Ieteicamā mazumtirdzniecības cena bez PVN

### LENTU PIEDERUMI

Daļa no LED lentu piederumu sistēmas komponentu klāsta

► Sīkāku informāciju skatiet sadaļā **LENTU PIEDERUMI**

SAVIENOTĀJI

UZGAĻI

STIPRINĀJUMA KRONŠTEINI

### PROFILI

Piemēroti profili (oranži) ar atbilstošiem pārsegjiem un uzstādīšanas piederumiem

► Sīkāku informāciju skatiet sadaļā **PROFILI**

4058075304741	4058075304710	4058075278103	4058075278134	4058075278165	4058075278196	4058075278226	4058075278257
4058075278288	4058075278318	4058075278400	4058075279278	4058075278349	4058075278370	4058075279308	4058075279308

### Draiveri

Daļa no plašā draiveru klāsta

► Sīkāku informāciju skatiet sadaļā **DRAIVERI**

4058075240070	4058075239937	4058075240131

## LED STRIP VALUE-1400 PROTECTED

IP65 aizsardzības LED lentas ar 1400 lm/m vispārējam pielietojumam



Sagatavots vadojums abās pusēs

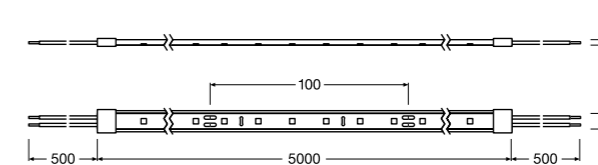

IP65 CRI >80 DIM



E-numurs	Produkta nosaukums	GTIN (EAN)	COLOR	K	Im <sup>2</sup>	Im	W <sup>2</sup>	W	Im/W <sup>2</sup>	V <sub>DC</sub>
LS VAL-1400/827/5/IP65		4058075296695	Silti balts	2700	1320	5129	12,0	61,0	110,0	24
LS VAL-1400/830/5/IP65		4058075296725	Balts	3000	1340	5200	12,0	61,0	112,0	24
LS VAL-1400/840/5/IP65		4058075296756	Vēsi balts	4000	1370	5511	12,0	61,0	114,0	24
LS VAL-1400/865/5/IP65		4058075296817	Dienasgaisma	6500	1370	5511	12,0	61,0	114,0	24

Produkta nosaukums	PITCH [mm]	∠	IP	t <sub>inj</sub>	T <sub>a</sub>	G × P × A [mm]	CABLE LENGTH	Imax [mm]	CENA [EUR]	CENA METRS [EUR]
LS VAL-1400/827/5/IP65	70	14,30	105	A+	20000	-20...+40	5000x10,0x4,1	500	100,0	
LS VAL-1400/830/5/IP65	70	14,30	105	A+	20000	-20...+40	5000x10,0x4,1	500	100,0	
LS VAL-1400/840/5/IP65	70	14,30	105	A+	20000	-20...+40	5000x10,0x4,1	500	100,0	
LS VAL-1400/865/5/IP65	70	14,30	105	A+	20000	-20...+40	5000x10,0x4,1	500	100,0	

<sup>1</sup> Spilgtuma maiņa ar piemērotu draiveri, skatīt arī [www.ledvance.com/dim](http://www.ledvance.com/dim) | <sup>2</sup> Vērtība balstīta uz produkta pirmo metru | <sup>3</sup> L70/B50 pie Tc max. 65°C | <sup>4</sup> Ieteicamā mazumtirdzniecības cena bez PVN

### LENTU PIEDERUMI

Daļa no LED lentu piederumu sistēmas komponentu klāsta

► Sīkāku informāciju skatiet sadaļā **LENTU PIEDERUMI**

SAVIENOTĀJI

UZGAĻI

STIPRINĀJUMA KRONŠTEINI



### PROFILI

Piemēroti profili (oranži) ar atbilstošiem pārsegjiem un uzstādīšanas piederumiem

► Sīkāku informāciju skatiet sadaļā **PROFILI**

4058075304741	4058075304710	4058075278103	4058075278134	4058075278165	4058075278196	4058075278226	4058075278257
4058075278288	4058075278318	4058075278400	4058075279278	4058075278349	4058075278370	4058075279308	4058075279308

### Draiveri

Daļa no plašā draiveru klāsta

► Sīkāku informāciju skatiet sadaļā **DRAIVERI**

4058075240070	4058075239937	4058075240131

# KRĀSAINI AKCENTI LIELISKAI ATMOSFĒRAI

## VALUE KLASĒS RGB LED LENTAS

VALUE CLASS

RGB

LEDVANCE RGB LED lentas ar sarkano, zaļo un zilo pamatkrāsu rada pievilcīgi piesātinātu individuāli kontrolējamu gaismas gammu.

Papildus uzticamai kvalitātei un labai cenai/veiktspējas attiecībai ekonomiskumu nodrošina arī vienkāršā uzstādīšana un saderība ar profiliem un pārsegumiem. Tas padara RGB LED lentas ideāli piemērotas krāsainu akcentu radīšanai privātās telpās vai nelielās tirdzniecības un ēdināšanas iestādēs. Šādām vajadzībām bieži pietiek ar vienu LED lentu. Pateicoties IP65 aizsardzībai, RGB LED lentas ir piemērotas arī lietošanai ārā.

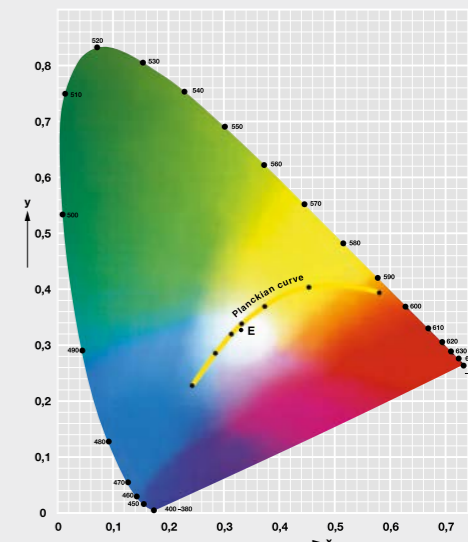

- Kalpošanas laiks līdz 40 000 stundām<sup>1</sup>
- Krāsu atveides indekss CRI ≥ 80
- Gaismas plūsma 500 lm/m – piemērota noskaņošanai, slēptajam un vispārējam apgaismojumam
- RGB krāsu režīms
- IP 00/65 aizsardzības kategorija
- Noturība pret UV starojumu (atbilstoši IEC 60068-2-5) IP65 kategorijai

### GAISMA ATBILSTOŠI JŪSU NOSKAŅOJUMAM

RGB LED lentas ļauj arī izveidot modernu krāsainu apgaismojumu privātās telpās. Izmantojot kontrolieri, lietotāji var izvēlēties savam noskaņojumam piemērotu krāsu, lai justos ērti.

### ĀRA AKCENTI

Mūsu jaunās RGB LED lentas ar IP65 aizsardzību tagad piedāvā arī āra apgaismojumu izteismīgās krāsās. Daudzkanālu kontrolieris ar piemērotu vadības bloku ļauj ļoti viegli mainīt krāsas.

### PLAŠS KRĀSU SPEKTRIS

Trīs pamatkrāsas – sarkanā, zaļā un zilā – ļauj ar RGB LED lentām radīt plašu krāsu diapazonu. Īpaši iespaidīga ir to pievilcīgā krāsu piesātinātība.

<sup>1</sup> L70/B50 pie T<sub>a</sub> max. 75 °C

### RGB LED LENTAS PIEVIENOŠANAS DIAGRAMMA

**Svarīgi!**  
24 V līdzstrāvas LED draiveris kopā ar daudzkanālu kontrolieri un RGB kontroles elementiem nodrošina pareizu un ērtu regulējamās krāsainās gaismas lietošanu.

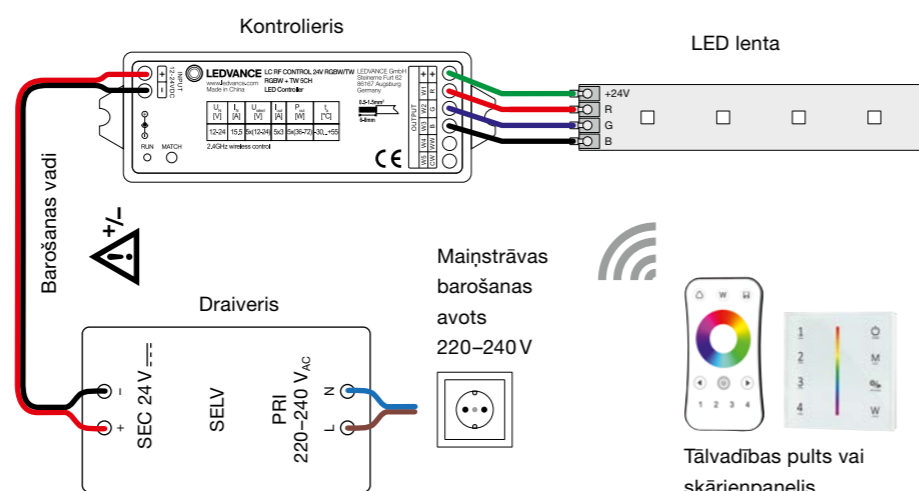

### PĀRBAUDIET: KĀ DARBOJAS RGB LED LENTU SISTĒMA



LEDVANCE LED lentu RGB versijas var uzstādīt atbilstoši individuālam plānojumam. Tomēr RGB sistēmas darbībai ir obligāti nepieciešami šādi komponenti.

#### LEDVANCE RGB LED LENTAS sistēmas komponenti:

- RGBW/TW daudzkanālu kontrolieris: LC RF Controller 24V RGBW/TW
- RGB kontroles elementi: tālvadības pults (LC RF REMOTE RGBW) un/vai skārienpanelis (LC RF TOUCH PANEL RGBW)

To vietā ir iespējams izmantot arī DALI vai DMX sistēmu.

#### PRODUKTA PLUSI

- Plaša dizaina brīvība, pateicoties garām un elastīgām RGB LED lentām
- Viendabīga krāsu maiņa
- Vienkārša uzstādīšana uz gludām virsmām, pateicoties pašlīmējošai līmlentai
- Vienkārša uzstādīšana un pievienošana bez instrumentiem
- Piemērotas lietošanai mitros apstākļos, pateicoties augstai aizsardzības kategorijai (IP65)
- Vienkārša pievienošana, pateicoties integrētiem vadiem abās pusēs

#### IZMANTOŠANAS IESPĒJAS

- Piemērotas lietošanai iekštelpās un ārā (IP65)
- Fasādes akcenta apgaismojums
- Efektu apgaismojums arhitektūrā
- Dinamiski efekti publiskās vietās
- Slēptais apgaismojums
- Apgaismojums zem plauktiem
- Viesnīcas un biroji
- Mājokļi

## LED STRIP VALUE-500 RGB

RGB LED lentas ar 500 lm/m vispārējam pielietojumam



Sagatavots vadojums abās pusēs

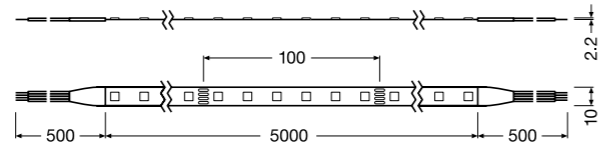

IP00

DIM



E-numurs	Produkta nosaukums	GTIN (EAN)	COLOR	K	Im <sup>2</sup>	Im	W <sup>2</sup>	W	Im/W <sup>2</sup>	V <sub>DC</sub>
LS VAL-500/RGB/5		4058075404441	RGB	-	535 / R 106 / G 325 / B 73	2400	14,4	67,0	37,2	24

Produkta nosaukums	METER	PITCH [mm]	°	IP	t <sub>inj</sub>	T <sub>a</sub>	G × P × A [mm]	CABLE LENGTH	Imax [mA]	CENA [EUR]	CENA METRS [EUR]
LS VAL-500/RGB/5	60	16,70	120	-	40000	-20...+45	5000x10,0x2,2	500	100,0		

<sup>1</sup> Spilgtuma maiņa ar piemērotu draiveri, skatīt arī [www.ledvance.com/dim](http://www.ledvance.com/dim) | <sup>2</sup> Vērtība balstīta uz produkta pirmo metru | <sup>3</sup> L70/B50 pie Tc max. 75 °C | <sup>4</sup> Ieteicamā mazumtirdzniecības cena bez PVN

### LENTU PIEDERUMI

Daļa no LED lentu piederumu sistēmas komponentu klāsta

► Sīkāku informāciju skatiet sadaļā **LENTU PIEDERUMI**

SAVIENOTĀJI

UZGAĻI

STIPRINĀJUMA KRONŠTEINI



LS AY VAL-CP/P4/500  
4058075407800



LS AY VAL-CSD/P4  
4058075407831



LS AY VAL-12/SMB  
4058075411708

### PROFILI

Piemēroti profili (oranži) ar atbilstošiem pārsegumiem un uzstādīšanas piederumiem

► Sīkāku informāciju skatiet sadaļā **PROFILI**

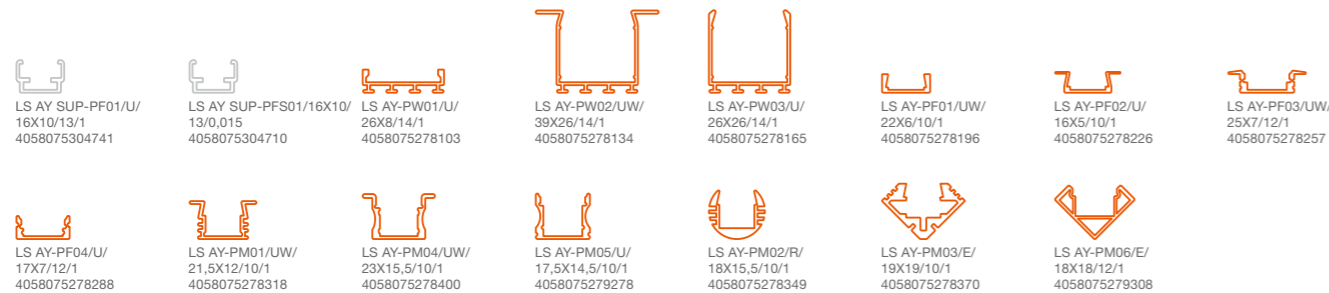

### Draiveri

Daļa no plašā draiveru klāsta

► Sīkāku informāciju skatiet sadaļā **DRAIVERI**



DR-VAL-60/220-240/24  
4058075240094



LC RF CONTROL 24V RGBW/TW  
4058075435834



LC RF TOUCH PANEL RGBW  
4058075435896



LC RF REMOTE RGBW  
4058075435858

## LED STRIP VALUE-500 RGB PROTECTED

IP65 aizsardzības RGB LED lentas ar 500 lm/m vispārējam pielietojumam



Sagatavots vadojums abās pusēs

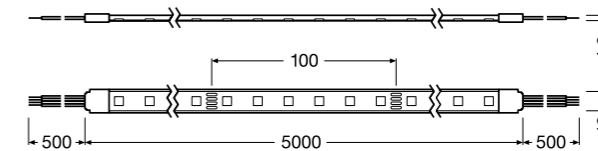

IP65

DIM



E-numurs	Produkta nosaukums	GTIN (EAN)	COLOR	K	Im <sup>2</sup>	Im	W <sup>2</sup>	W	Im/W <sup>2</sup>	V <sub>DC</sub>
LS VAL-500/RGB/5/IP65		4058075404472	RGB	-	485 / R 115 / G 355 / B 80	2150	14,4	67,0	33,7	24

Produkta nosaukums	METER	PITCH [mm]	°	IP	t <sub>inj</sub>	T <sub>a</sub>	G × P × A [mm]	CABLE LENGTH	Imax [mA]	CENA [EUR]	CENA METRS [EUR]
LS VAL-500/RGB/5/IP65	60	16,70	120	-	40000	-20...+45	5000x12,5x4,2	500	100,0		

<sup>1</sup> Spilgtuma maiņa ar piemērotu draiveri, skatīt arī [www.ledvance.com/dim](http://www.ledvance.com/dim) | <sup>2</sup> Vērtība balstīta uz produkta pirmo metru | <sup>3</sup> L70/B50 pie Tc max. 75 °C | <sup>4</sup> Ieteicamā mazumtirdzniecības cena bez PVN

### LENTU PIEDERUMI

Daļa no LED lentu piederumu sistēmas komponentu klāsta

► Sīkāku informāciju skatiet sadaļā **LENTU PIEDERUMI**

SAVIENOTĀJI

UZGAĻI

STIPRINĀJUMA KRONŠTEINI



LS AY VAL-CP/P4/500/P  
4058075407893



LS AY VAL-CSD/P4/P  
4058075407923



LS AY VAL-SE/P + SILICONE SEAL  
4058075407985



LS AY VAL-12/SMB  
4058075411708

### PROFILI

Piemēroti profili (oranži) ar atbilstošiem pārsegumiem un uzstādīšanas piederumiem

► Sīkāku informāciju skatiet sadaļā **PROFILI**

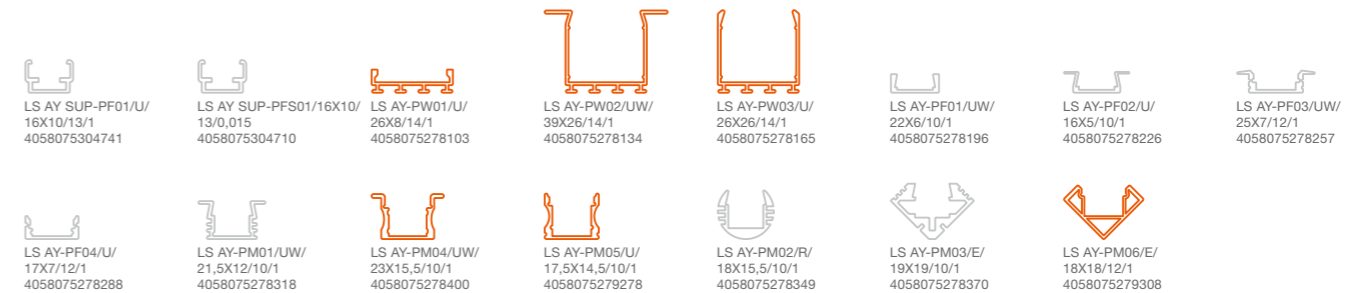

### Draiveri

Daļa no plašā draiveru klāsta

► Sīkāku informāciju skatiet sadaļā **DRAIVERI**



DR-PFM-60/220-240/24/P  
4058075239913



LC RF CONTROL 24V RGBW/TW  
4058075435834



LC RF TOUCH PANEL RGBW  
4058075435896



LC RF REMOTE RGBW  
4058075435858

# TW/RGBW/RGB KONTROLIERIS, TĀLVADĪBAS PULTS UN SKĀRIENPANELIS

## KONTROLIERIS



E-numurs	Produkta nosaukums	GTIN (EAN)	Produkta veids	V <sub>nom</sub> [VDC]	Darba frekvence [GHz]	Kanālu skaits	Maks. strāva/kanāla izeja [A]	Maks. jauda [W]	G x P x A [mm]	Apkārtējā temperatūra T <sub>a</sub>	Cena [EUR] <sup>2</sup>
	LC RF CONTROL 24V RGBW/TW	4058075435834	Daudzkanālu kontrolieris	12-24	2.4	5	5 x 3	5 x 72	114.0 x 38.0 x 20.0	-30...+55 °C	

## TĀLVADĪBAS PULTS



E-numurs	Produkta nosaukums	GTIN (EAN)	Produkta veids	V <sub>nom</sub> [VDC]	Darba frekvence [GHz]	G x P x A [mm]	Apkārtējā temperatūra T <sub>a</sub>	Cena [EUR] <sup>2</sup>
	LC RF REMOTE TW	4058075435926	Tālvadības pults TW LED lentām	3 CR2032	2.4	107.0 x 58.5 x 9.0	-20...+55 °C	
	LC RF REMOTE RGBW	4058075435858	Tālvadības pults RGBW un RGB LED lentām	3 CR2032	2.4	107.0 x 58.5 x 9.0	-20...+55 °C	

## SKĀRIENPANELIS



E-numurs	Produkta nosaukums	GTIN (EAN)	Produkta veids	V <sub>nom</sub> [VAC]	Darba frekvence [GHz]	G x P x A [mm]	Apkārtējā temperatūra T <sub>a</sub>	Cena [EUR] <sup>2</sup>
	LC RF TOUCH PANEL TW	4058075435940	Skārienpanelis TW LED lentām	100-240	2.4	86.0 x 86.0 x 33.0	-30...+55 °C	
	LC RF TOUCH PANEL RGBW	4058075435896	Skārienpanelis RGBW un RGB LED lentām	100-240	2.4	86.0 x 86.0 x 33.0	-30...+55 °C	

<sup>1</sup> Precīzāku informāciju par nosacījumiem skatiet vietnē [www.ledvance.com/guarantee](http://www.ledvance.com/guarantee)  
<sup>2</sup> Ieteicamā mazumtirdzniecības cena bez PVN

## ELEKTROINSTALĀCIJA, PAR PIEMĒRU IZMANTOJOT RGBW:

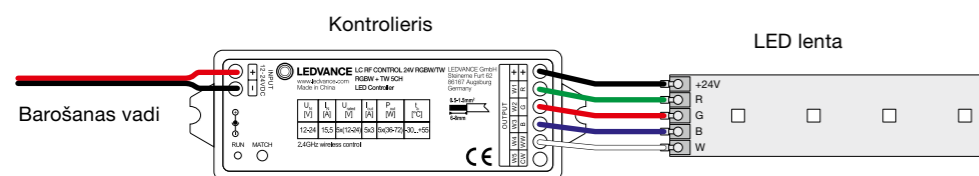

Informāciju par dažādu TW/RGBW/RGB LED lentu elektroinstalāciju skatiet 16.-17. lappusē

# SAVIENOTĀJI, UZGAĻI, STIPRINĀJUMA KRONŠTEINI

## SAVIENOTĀJI



Produkta nosaukums	LS AY SUP-CP/P2/500	LS AY SUP-CSD/P2	LS AY SUP-CSW/P2/50	LS AY SUP-CSW/P2/500	LS AY SUP-CP/P3/500
Produkta veids	Elektriskais savienotājs, 2 kontakttapas, ar 500 mm kabeli	Lentas savienotājs, 2 kontakttapas	Lentas savienotājs, 2 kontakttapas, ar 50 mm kabeli	Lentas savienotājs, 2 kontakttapas, ar 500 mm kabeli	Elektriskais savienotājs, 3 kontakttapas, ar 500 mm kabeli
Saderība	Sīkākus datus sk. sadaļā Saderība	Sīkākus datus sk. sadaļā Saderība	Sīkākus datus sk. sadaļā Saderība	Sīkākus datus sk. sadaļā Saderība	Sīkākus datus sk. sadaļā Saderība
E-numurs					
GTIN (EAN)	4058075304413	4058075304444	4058075304475	4058075304505	4058075451322
G x P x A [mm]	510x9.8x5.7	9x9.8x5.7	70x9.8x5.7	520x9.8x5.7	24x14.6x7.7
UOP (Iepakojuma vienība)	2	2	2	2	2
Cena [EUR] <sup>1</sup>					



Produkta nosaukums	LS AY SUP-CSD/P3	LS AY SUP-CSW/P3/50	LS AY SUP-CP/P3/500/P	LS AY SUP-CSD/P3/P	LS AY SUP-CSW/P3/50/P
Produkta veids	Lentas savienotājs, 3 kontakttapas	Lentas savienotājs, 3 kontakttapas, ar 50 mm kabeli	Elektriskais savienotājs, 3 kontakttapas, ar 500 mm kabeli, ar aizsardzību	Lentas savienotājs, 3 kontakttapas, ar aizsardzību	Lentas savienotājs, 3 kontakttapas, ar 50 mm kabeli, ar aizsardzību
Saderība	Sīkākus datus sk. sadaļā Saderība	Sīkākus datus sk. sadaļā Saderība	Sīkākus datus sk. sadaļā Saderība	Sīkākus datus sk. sadaļā Saderība	Sīkākus datus sk. sadaļā Saderība
E-numurs					
GTIN (EAN)	4058075451353	4058075451384	4058075451414	4058075451445	4058075451537
G x P x A [mm]	20x14.6x7.7	24x14.6x7.7	26x17.0x7.2	27x17.0x7.2	26x17.0x7.2
UOP (Iepakojuma vienība)	2	2	2	2	2
Cena [EUR] <sup>1</sup>					



Produkta nosaukums	LS AY PFM-CP/P2/500	LS AY PFM-CSD/P2	LS AY PFM-CSW/P2/50	LS AY PFM-CP/P2/500/P	LS AY PFM-CSD/P2/P
Produkta veids	Elektriskais savienotājs, 2 kontakttapas, ar 500 mm kabeli	Lentas savienotājs, 2 kontakttapas	Lentas savienotājs, 2 kontakttapas, ar 50 mm kabeli	Elektriskais savienotājs, 2 kontakttapas, ar 500 mm kabeli, ar aizsardzību	Lentas savienotājs, 2 kontakttapas, ar aizsardzību
Saderība	Sīkākus datus sk. sadaļā Saderība	Sīkākus datus sk. sadaļā Saderība	Sīkākus datus sk. sadaļā Saderība	Sīkākus datus sk. sadaļā Saderība	Sīkākus datus sk. sadaļā Saderība
E-numurs					
GTIN (EAN)	4058075272200	4058075275393	4058075272231	4058075272958	4058075275485
G x P x A [mm]	532x10.4x4.5	21x11.0x4.5	66x10.4x4.5	552x15.0x7.0	27x15.0x7.0
UOP (Iepakojuma vienība)	2	2	2	2	2
Cena [EUR] <sup>1</sup>					



Produkta nosaukums	LS AY PFM-CSW/P2/50/P	LS AY PFM-CP/P5/500	LS AY PFM-CSD/P5	LS AY PFM-CSW/P5/50	LS AY PFM-CP/P5/500/P
Produkta veids	Lentas savienotājs, 2 kontakttapas, ar 50 mm kabeli, ar aizsardzību	Elektriskais savienotājs, 5 kontakttapas, ar 500 mm kabeli	Lentas savienotājs, 5 kontakttapas	Lentas savienotājs, 5 kontakttapas, ar 50 mm kabeli	Elektriskais savienotājs, 5 kontakttapas, ar 500 mm kabeli, ar aizsardzību
Saderība	Sīkākus datus sk. sadaļā Saderība	Sīkākus datus sk. sadaļā Saderība	Sīkākus datus sk. sadaļā Saderība	Sīkākus datus sk. sadaļā Saderība	Sīkākus datus sk. sadaļā Saderība
E-numurs					
GTIN (EAN)	4058075273245	4058075451087	4058075451117	4058075451148	4058075451179
G x P x A [mm]	102x15.0x7.0	24x17.0x7.7	20x17.0x7.7	24x17.0x7.7	26x19.0x7.2
UOP (Iepakojuma vienība)	2	2	2	2	2
Cena [EUR] <sup>1</sup>					

<sup>1</sup> Ieteicamā mazumtirdzniecības cena bez PVN



## SAVIENOTĀJI, UZGAĻI, STIPRINĀJUMA KRONŠTEINI

## SAVIENOTĀJI



Produkta nosaukums	LS AY PFM-CSD/P5/P	LS AY PFM-CSW/P5/50/P	LS AY VAL-CP/P4/500	LS AY VAL-CSD/P4	LS AY VAL-CSW/P4/50
Produkta veids	Lentas savienotājs, 5 kontakttapas, ar aizsardzību	Lentas savienotājs, 5 kontakttapas, ar 50 mm kabeli, ar aizsardzību	Elektriskais savienotājs, 4 kontakttapas, ar 500 mm kabeli	Lentas savienotājs, 4 kontakttapas	Lentas savienotājs, 4 kontakttapas, ar 50 mm kabeli
Saderība	Sīkākus datus sk. sadaļā Saderība	Sīkākus datus sk. sadaļā Saderība	Sīkākus datus sk. sadaļā Saderība	Sīkākus datus sk. sadaļā Saderība	Sīkākus datus sk. sadaļā Saderība
E-numurs					
GTIN (EAN)	4058075451209	4058075451230	4058075407800	4058075407831	4058075407862
G x P x A [mm]	27x19.0x7.2	26x19.0x7.2	515x14.6x7.7	20x14.6x7.7	99x14.6x7.7
UOP (Iepakojuma vienība)	2	2	2	2	2
Cena [EUR] <sup>1</sup>					



Produkta nosaukums	LS AY VAL-CP/P4/500/P	LS AY VAL-CSD/P4/P	LS AY VAL-CSW/P4/50/P
Produkta veids	Elektriskais savienotājs, 4 kontakttapas, ar 500 mm kabeli, ar aizsardzību	Lentas savienotājs, 4 kontakttapas, ar aizsardzību	Lentas savienotājs, 4 kontakttapas, ar 50 mm kabeli, ar aizsardzību
Saderība	Sīkākus datus sk. sadaļā Saderība	Sīkākus datus sk. sadaļā Saderība	Sīkākus datus sk. sadaļā Saderība
E-numurs			
GTIN (EAN)	4058075407893	4058075407923	4058075407954
G x P x A [mm]	516x17.0x7.0	27x17.0x7.0	102x17.0x7.0
UOP (Iepakojuma vienība)	2	2	2
Cena [EUR] <sup>1</sup>			

## UZGAĻI



Produkta nosaukums	LS AY SUP-SE/P + SILICONE SEAL	LS AY SUP-12/SE/P SIL-SEAL	LS AY PFM-13/SE/P SIL-SEAL	LS AY PFM-10/SE/P SIL-SEAL	LS AY VAL-SE/P + SILICONE SEAL
Produkta veids	4 gala uzgaļi, 13 mm lentai ar aizsardzību + 1 silikona hermētīķis	4 gala uzgaļi, 12 mm lentai ar aizsardzību + 1 silikona hermētīķis	4 gala uzgaļi, 13 mm lentai ar aizsardzību + 1 silikona hermētīķis	4 gala uzgaļi, 10 mm lentai ar aizsardzību + 1 silikona hermētīķis	4 gala uzgaļi, 12 mm lentai ar aizsardzību + 1 silikona hermētīķis
Saderība	Sīkākus datus sk. sadaļā Saderība	Sīkākus datus sk. sadaļā Saderība	Sīkākus datus sk. sadaļā Saderība	Sīkākus datus sk. sadaļā Saderība	Sīkākus datus sk. sadaļā Saderība
E-numurs					
GTIN (EAN)	4058075304659	4058075451568	4058075451261	4058075275744	4058075407985
G x P x A [mm]	17x11.0x6.5	13x10.0x6.0	15x10.0x6.0	12x6.5x10.0	14x10.0x6.0
UOP (Iepakojuma vienība)	4	4	4	4	4
Cena [EUR] <sup>1</sup>					

## STIPRINĀJUMA KRONŠTEINI



Produkta nosaukums	LS AY SUP-12/SMB	LS AY PFM-8/SMB	LS AY PFM-10/SMB	LS AY PFM-13/SMB	LS AY VAL-12/SMB
Produkta veids	Stiprinājuma kronšteins + 2 skrūves 12 mm lentai	Stiprinājuma kronšteins + 2 skrūves 8 mm lentai	Stiprinājuma kronšteins + 2 skrūves 10 mm lentai	Stiprinājuma kronšteins + 2 skrūves 13 mm lentai	Stiprinājuma kronšteins + 2 skrūves 12 mm lentai
Saderība	Sīkākus datus sk. sadaļā Saderība	Sīkākus datus sk. sadaļā Saderība	Sīkākus datus sk. sadaļā Saderība	Sīkākus datus sk. sadaļā Saderība	Sīkākus datus sk. sadaļā Saderība
E-numurs					
GTIN (EAN)	4058075451599	4058075275645	4058075275676	4058075451292	4058075411708
G x P x A [mm]	30x6.0x6.0	26x6.0x5.2	28x6.0x5.2	32x6.0x6.0	30x6.0x5.5
UOP (Iepakojuma vienība)	2	2	2	2	2
Cena [EUR] <sup>1</sup>					

<sup>1</sup> Ieteicamā mazumtirdzniecības cena bez PVN

## VISPUSĪGI UN ĢENIĀLI LED LENTU SISTĒMAS PROFILI

Risinājums, kas padara LEDVANCE LED lentu sistēmu tik daudzpusīgu. Plašais profilu klāsts apvienojumā ar lielo pārsegu, uzgaļu un stiprinājuma kronšteinu izvēli nodrošina, ka LED lentas ir iespējams izmantot jebkur – pie sienas vai griestiem, stūrī vai mēbelēs. Dažādi pārsegi nodrošina aizsardzību, bet profili atdzesē LED komponentus un nodrošina atbilstošu gaismas sadalījumu. Piemēram, īpaši viendabīgam apgaismojumam izmantojiet izkliedējošu pārsegu un nodrošiniet, lai attālums starp LED diodēm būtu mazāks par attālumu starp diodi un pārsegu.

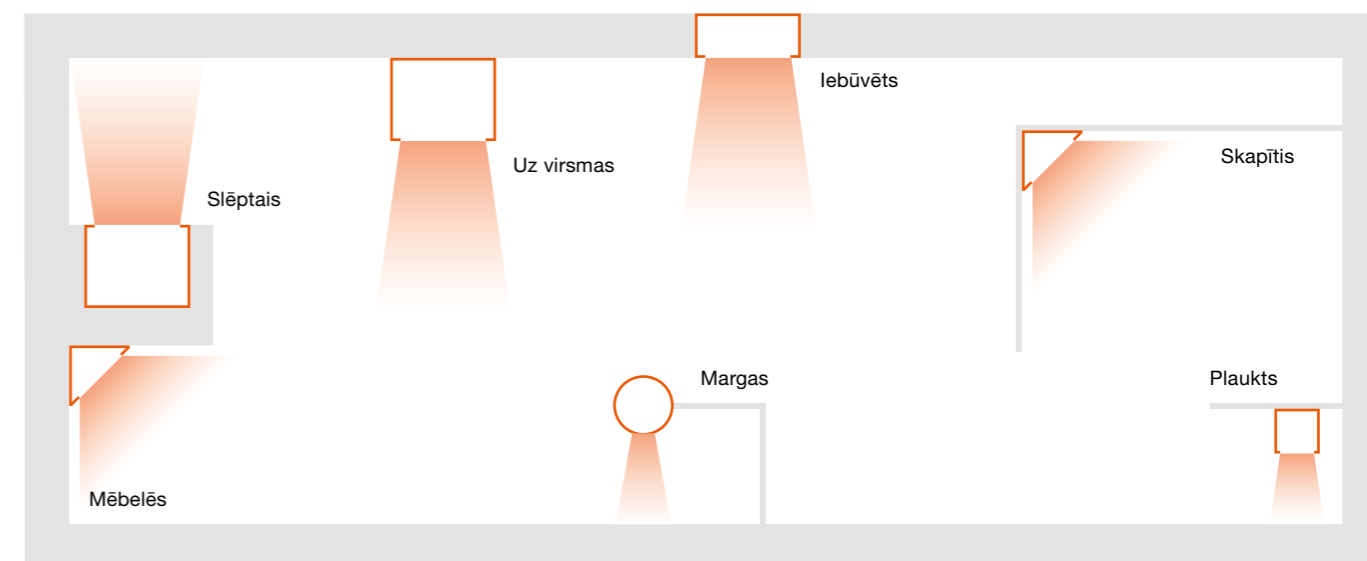

## PROFILI EKSKLUZĪVI LED LENTĀM SUPERIOR CLASS

E-numurs	Produkta nosaukums	GTIN (EAN)	Produkta veids	G x P x A [mm]	CENA [EUR] <sup>1</sup>	No.
----------	--------------------	------------	----------------	----------------	-------------------------	-----

## Plakans profils SUPERIOR klases LED lentai, IP67, plastmasas

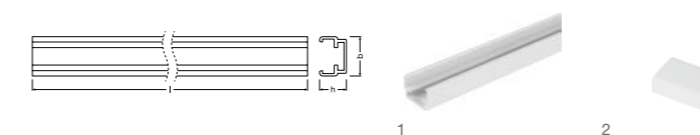

LS AY SUP-PF01/U/16X10/13/1	4058075304741	Plakans profils SUPERIOR klases LED lentai, IP67, plastmasas	1000 x 16,0 x 10,0	1	1
LS AY SUP-SEF	4058075304680	Gala uzgaļu fiksēšanas skavas	25 x 18,5 x 9,2	2	2

## Plakana profila segments SUPERIOR CLASS Led lentai IP67, plastmasas

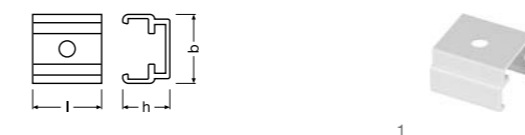

LS AY SUP-PFS01/16X10/13/0,015	4058075304710	Plakana profila segments SUPERIOR klases LED lentai, IP67, plastmasas	15 x 16,0 x 10,0	2	1
--------------------------------	---------------	---	------------------	---	---

<sup>1</sup> Ieteicamā mazumtirdzniecības cena bez PVN

## PROFILI LED LENTĀM

E-numurs	Produkta nosaukums	GTIN (EAN)	Produkta veids	G × P × A [mm]		
----------	--------------------	------------	----------------	----------------	---	---

## Plats U-veida profils, alumīnija



LS AY-PW01/U/26X8/14/1	4058075278103	Plats U-veida profils, alumīnija	1000 x 26,0 x 7,4	1	1
LS AY-PW01/U/26X8/14/2	4058075401440	Plats U-veida profils, alumīnija, 2 m garš	2000 x 26,0 x 7,4	1	1
LS AY-PC/W01/D/1	4058075279391	Plats pārsegs profilam PW01 (17,7 mm augsts), izklieģošs	1000 x 26,3 x 17,7	1	2
LS AY-PC/W01/D/2	4058075401952	Plats pārsegs profilam PW01 (17,7 mm augsts), izklieģošs, 2 m garš	2000 x 26,3 x 17,7	1	2
LS AY-PC/W01/C/1	4058075402317	Plats pārsegs profilam PW01 (17,7 mm augsts), caurspīdīgs	1000 x 26,3 x 17,7	1	2
LS AY-PC/W01/C/2	4058075402133	Plats pārsegs profilam PW01 (17,7 mm augsts), caurspīdīgs, 2 m garš	2000 x 26,3 x 17,7	1	2
LS AY-PW01/EC/H	4058075277366	Gala uzgalis ar caurumu profilam PW01	6 x 26,3 x 23,0	2	3
LS AY-PW01/EC	4058075277335	Gala uzgalis profilam PW01	6 x 26,3 x 23,0	2	4
LS AY-PW01/MB	4058075276611	Stiprinājuma kronšteins profilam PW01	9 x 26,3 x 7,5	2	5

## Plats U-veida spārna tipa profils, alumīnija



LS AY-PW02/UW/39X26/14/1	4058075278134	Plats U-veida spārna tipa profils, alumīnija	1000 x 39,0 x 26,0	1	1
LS AY-PW02/UW/39X26/14/2	4058075401471	Plats U-veida spārna tipa profils, alumīnija, 2 m garš	2000 x 39,0 x 26,0	1	1
LS AY-PC/W02/D/1	4058075279421	Plats pārsegs profilam PW02, PW03, izklieģošs	1000 x 23,9 x 4,7	1	2
LS AY-PC/W02/D/2	4058075401983	Plats pārsegs profilam PW02, PW03, izklieģošs, 2 m garš	2000 x 23,9 x 4,7	1	2
LS AY-PC/W02/C/1	4058075402348	Plats pārsegs profilam PW02, PW03, caurspīdīgs	1000 x 23,9 x 4,7	1	2
LS AY-PC/W02/C/2	4058075402164	Plats pārsegs profilam PW02, PW03, caurspīdīgs, 2 m garš	2000 x 23,9 x 4,7	1	2
LS AY-PW02/EC/H	4058075277427	Gala uzgalis ar caurumu profilam PW02	12 x 39,4 x 26,0	2	3
LS AY-PW02/EC	4058075277397	Gala uzgalis profilam PW02	12 x 39,4 x 26,0	2	4
LS AY-PW02/MB	4058075276659	Stiprinājuma kronšteins profilam PW02	9 x 28,7 x 7,5	2	5



## Plats U-veida profils (26 mm augsts), alumīnija



LS AY-PW03/U/26X26/14/1	4058075278165	Plats U-veida profils (26 mm augsts), alumīnija	1000 x 26,0 x 26,0	1	1
LS AY-PW03/U/26X26/14/2	4058075401501	Plats U-veida profils (26 mm augsts), alumīnija, 2 m garš	2000 x 26,0 x 26,0	1	1
LS AY-PC/W02/D/1	4058075279421	Plats pārsegs profilam PW02, PW03, izklieģošs	1000 x 23,9 x 4,7	1	2
LS AY-PC/W02/D/2	4058075401983	Plats pārsegs profilam PW02, PW03, izklieģošs, 2 m garš	2000 x 23,9 x 4,7	1	2
LS AY-PC/W02/C/1	4058075402348	Plats pārsegs profilam PW02, PW03, caurspīdīgs	1000 x 23,9 x 4,7	1	2
LS AY-PC/W02/C/2	4058075402164	Plats pārsegs profilam PW02, PW03, caurspīdīgs, 2 m garš	2000 x 23,9 x 4,7	1	2
LS AY-PW03/EC/H	4058075277489	Gala uzgalis ar caurumu profilam PW03	7 x 26,0 x 26,0	2	3
LS AY-PW03/EC	4058075277458	Gala uzgalis profilam PW03	7 x 26,0 x 26,0	2	4
LS AY-PW03/MB	4058075276680	Stiprinājuma kronšteins profilam PW03	9 x 28,7 x 7,5	2	5

1 Ieteicamā mazumtirdzniecības cena bez PVN

## PROFILI LED LENTĀM

E-numurs	Produkta nosaukums	GTIN (EAN)	Produkta veids	G × P × A [mm]		
----------	--------------------	------------	----------------	----------------	---	---

## Plakans U-veida spārna tipa profils, alumīnija



LS AY-PF01/UW/22X6/10/1	4058075278196	Plakans U-veida spārna tipa profils, alumīnija	1000 x 22,0 x 6,0	1	1
LS AY-PF01/UW/22X6/10/2	4058075401532	Plakans U-veida spārna tipa profils, alumīnija, 2 m garš	2000 x 22,0 x 6,0	1	1
LS AY-PC/P02/D/1	4058075305762	Vienkārss pārsegs profilam PF01, PM01, izklieģošs	1000 x 13,2 x 4,4	1	2
LS AY-PC/P02/D/2	4058075401860	Vienkārss pārsegs profilam PF01, PM01, izklieģošs, 2 m garš	2000 x 13,2 x 4,4	1	2
LS AY-PC/P02/C/1	4058075402225	Vienkārss pārsegs profilam PF01, PM01, caurspīdīgs	1000 x 13,2 x 4,4	1	2
LS AY-PC/P02/C/2	4058075402041	Vienkārss pārsegs profilam PF01, PM01, caurspīdīgs, 2 m garš	2000 x 13,2 x 4,4	1	2
LS AY-PF01/EC/H	4058075277540	Gala uzgalis ar caurumu profilam PF01	20 x 21,7 x 6,7	2	3
LS AY-PF01/EC	4058075277519	Gala uzgalis profilam PF01	20 x 21,7 x 6,7	2	4
LS AY-PF01/MB	4058075276710	Stiprinājuma kronšteins profilam PF01	20 x 18,8 x 7,2	2	5

## Plakans U-veida profils, alumīnija



LS AY-PF02/U/16X5/10/1	4058075278226	Plakans U-veida profils, alumīnija	1000 x 16,0 x 5,0	1	1
LS AY-PF02/U/16X5/10/2	4058075401563	Plakans U-veida profils, alumīnija, 2 m garš	2000 x 16,0 x 5,0	1	1
LS AY-PC/P01/D/1	4058075279339	Vienkārss pārsegs profilam PF02, PM02, PM03, izklieģošs	1000 x 12,7 x 4,4	1	2
LS AY-PC/P01/D/2	4058075401839	Vienkārss pārsegs profilam PF02, PM02, PM03, izklieģošs, 2 m garš	2000 x 12,7 x 4,4	1	2
LS AY-PC/P01/C/1	4058075402195	Vienkārss pārsegs profilam PF02, PM02, PM03, caurspīdīgs	1000 x 12,7 x 4,4	1	2
LS AY-PC/P01/C/2	4058075402010	Vienkārss pārsegs profilam PF02, PM02, PM03, caurspīdīgs, 2 m garš	2000 x 12,7 x 4,4	1	2
LS AY-PF02/EC/H	4058075277601	Gala uzgalis ar caurumu profilam PF02	12 x 15,5 x 5,8	2	3
LS AY-PF02/EC	4058075277571	Gala uzgalis profilam PF02	12 x 15,5 x 5,8	2	4
LS AY-PF02/MB	4058075276741	Stiprinājuma kronšteins profilam PF02	20 x 18,8 x 7,2	2	5

## Plakans U-veida spārna tipa profils (12 mm plats), alumīnija



LS AY-PF03/UW/25X7/12/1	4058075278257	Plakans U-veida spārna tipa profils (12 mm plats), alumīnija	1000 x 25,0 x 7,0	1	1
LS AY-PF03/UW/25X7/12/2	4058075401594	Plakans U-veida spārna tipa profils (12 mm plats), alumīnija, 2 m garš	2000 x 25,0 x 7,0	1	1
LS AY-PC/R01/D/1	4058075279360	Apajš pārsegs profilam PM05, PM06, PF03, PF04, izklieģošs	1000 x 15,2 x 4,7	1	2
LS AY-PC/R01/D/2	4058075401891	Apajš pārsegs profilam PM05, PM06, PF03, PF04, izklieģošs, 2 m garš	2000 x 15,2 x 4,7	1	2
LS AY-PC/R01/C/1	4058075402256	Apajš pārsegs profilam PM05, PM06, PF03, PF04, caurspīdīgs	1000 x 15,2 x 4,7	1	2
LS AY-PC/R01/C/2	4058075402072	Apajš pārsegs profilam PM05, PM06, PF03, PF04, caurspīdīgs, 2 m garš	2000 x 15,2 x 4,7	1	2
LS AY-PF03/EC/H	4058075277663	Gala uzgalis ar caurumu profilam PF03	8 x 25,0 x 8,3	2	3
LS AY-PF03/EC	4058075277632	Gala uzgalis profilam PF03	8 x 25,0 x 8,3	2	4
LS AY-PF03/MB	4058075276772	Stiprinājuma kronšteins profilam PF03	15 x 21,4 x 7,2	2	5

1 Ieteicamā mazumtirdzniecības cena bez PVN

## PROFILI LED LENTĀM

E-numurs	Produkta nosaukums	GTIN (EAN)	Produkta veids	G × P × A [mm]		
----------	--------------------	------------	----------------	----------------	--	--

## Plakans U-veida profils (12 mm plats), alumīnija



<b>LS AY-PF04/U/17X7/12/1</b>	4058075278288	Plakans U-veida profils (12 mm plats), alumīnija	1000 x 17,0 x 7,0	1	1
<b>LS AY-PF04/U/17X7/12/2</b>	4058075401624	Plakans U-veida profils (12 mm plats), alumīnija, 2 m garš	2000 x 17,0 x 7,0	1	1
LS AY-PC/R01/D/1	4058075279360	Apajš pārsegs profiļiem PM05, PM06, PF03, PF04, izkliedējošs	1000 x 15,2 x 4,7	1	2
LS AY-PC/R01/D/2	4058075401891	Apajš pārsegs profiļiem PM05, PM06, PF03, PF04, izkliedējošs, 2 m garš	2000 x 15,2 x 4,7	1	2
LS AY-PC/R01/C/1	4058075402256	Apajš pārsegs profiļiem PM05, PM06, PF03, PF04, caurspīdīgs	1000 x 15,2 x 4,7	1	2
LS AY-PC/R01/C/2	4058075402072	Apajš pārsegs profiļiem PM05, PM06, PF03, PF04, caurspīdīgs, 2 m garš	2000 x 15,2 x 4,7	1	2
LS AY-PF04/EC/H	4058075277724	Gala uzgalis ar caurumu profilam PF04	6 x 17,3 x 8,3	2	3
LS AY-PF04/EC	4058075277694	Gala uzgalis profilam PF04	6 x 17,3 x 8,3	2	4
LS AY-PF04/MB	4058075276857	Stiprinājuma kronšteins profilam PF04	15 x 21,4 x 7,2	2	5

## Vidējs U-veida spārna tipa profils, alumīnija



<b>LS AY-PM01/UW/21,5X12/10/1</b>	4058075278318	Vidējs U-veida spārna tipa profils, alumīnija	1000 x 21,5 x 12,0	1	1
<b>LS AY-PM01/UW/21,5X12/10/2</b>	4058075401655	Vidējs U-veida spārna tipa profils, alumīnija, 2 m garš	2000 x 21,5 x 12,0	1	1
LS AY-PC/P02/D/1	4058075305762	Vienkārsš pārsegs profiļiem PF01, PM01, izkliedējošs	1000 x 13,2 x 4,4	1	2
LS AY-PC/P02/D/2	4058075401860	Vienkārsš pārsegs profiļiem PF01, PM01, izkliedējošs, 2 m garš	2000 x 13,2 x 4,4	1	2
LS AY-PC/P02/C/1	4058075402225	Vienkārsš pārsegs profiļiem PF01, PM01, caurspīdīgs	1000 x 13,2 x 4,4	1	2
LS AY-PC/P02/C/2	4058075402041	Vienkārsš pārsegs profiļiem PF01, PM01, caurspīdīgs, 2 m garš	2000 x 13,2 x 4,4	1	2
LS AY-PM01/EC/H	4058075277786	Gala uzgalis ar caurumu profilam PM01	20 x 21,7 x 12,0	2	3
LS AY-PM01/EC	4058075277755	Gala uzgalis profilam PM01	20 x 21,7 x 12,0	2	4
LS AY-PM01/MB	4058075276888	Stiprinājuma kronšteins profilam PM01	20 x 18,8 x 7,2	2	5

## Vidējs U-veida spārna tipa profils (15,5 mm augsts), alumīnija



<b>LS AY-PM04/UW/23X15,5/10/1</b>	4058075278400	Vidējs U-veida spārna tipa profils (15,5 mm augsts), alumīnija	1000 x 23,0 x 15,5	1	1
<b>LS AY-PM04/UW/23X15,5/10/2</b>	4058075401747	Vidējs U-veida spārna tipa profils (15,5 mm augsts), alumīnija, 2 m garš	2000 x 23,0 x 15,5	1	1
LS AY-PC/R02/D/1	4058075305793	Apajš pārsegs profilam PM04, izkliedējošs	1000 x 15,6 x 4,4	1	2
LS AY-PC/R02/D/2	4058075401921	Apajš pārsegs profilam PM04, izkliedējošs, 2 m garš	2000 x 15,6 x 4,4	1	2
LS AY-PC/R02/C/1	4058075402287	Apajš pārsegs profilam PM04, caurspīdīgs	1000 x 15,6 x 4,4	1	2
LS AY-PC/R02/C/2	4058075402102	Apajš pārsegs profilam PM04, caurspīdīgs, 2 m garš	2000 x 15,6 x 4,4	1	2
LS AY-PM04/EC/H	4058075275836	Gala uzgalis ar caurumu profilam PM04	10 x 23,0 x 14,4	2	3
LS AY-PM04/EC	4058075277939	Gala uzgalis profilam PM04	10 x 23,0 x 14,4	2	4
LS AY-PM04/MB	4058075276970	Stiprinājuma kronšteins profilam PM04	15 x 18,5 x 10,6	2	5

<sup>1</sup> Ieteicamā mazumtirdzniecības cena bez PVN

## PROFILI LED LENTĀM

E-numurs	Produkta nosaukums	GTIN (EAN)	Produkta veids	G × P × A [mm]		
----------	--------------------	------------	----------------	----------------	--	--

## Vidējs U-veida profils, alumīnija



<b>LS AY-PM05/U/17,5X14,5/10/1</b>	4058075279278	Vidējs U-veida profils, alumīnija	1000 x 17,5 x 14,5	1	1
<b>LS AY-PM05/U/17,5X14,5/10/2</b>	4058075401778	Vidējs U-veida profils, alumīnija, 2 m garš	2000 x 17,5 x 14,5	1	1
LS AY-PC/R01/D/1	4058075279360	Apajš pārsegs profiļiem PM05, PM06, PF03, PF04, izkliedējošs	1000 x 15,2 x 4,7	1	2
LS AY-PC/R01/D/2	4058075401891	Apajš pārsegs profiļiem PM05, PM06, PF03, PF04, izkliedējošs, 2 m garš	2000 x 15,2 x 4,7	1	2
LS AY-PC/R01/C/1	4058075402256	Apajš pārsegs profiļiem PM05, PM06, PF03, PF04, caurspīdīgs	1000 x 15,2 x 4,7	1	2
LS AY-PC/R01/C/2	4058075402072	Apajš pārsegs profiļiem PM05, PM06, PF03, PF04, caurspīdīgs, 2 m garš	2000 x 15,2 x 4,7	1	2
LS AY-PM05/EC/H	4058075276529	Gala uzgalis ar caurumu profilam PM05	7 x 17,3 x 20,0	2	3
LS AY-PM05/EC	4058075275867	Gala uzgalis profilam PM05	7 x 17,3 x 20,0	2	4
LS AY-PM05/MB	4058075277007	Stiprinājuma kronšteins profilam PM05	15 x 21,4 x 7,2	2	5

## Vidējs apaļas formas profils, alumīnija



<b>LS AY-PM02/R/18X15,5/10/1</b>	4058075278349	Vidējs apaļas formas profils, alumīnija	1000 x 18,0 x 15,5	1	1
<b>LS AY-PM02/R/18X15,5/10/2</b>	4058075401686	Vidējs apaļas formas profils, alumīnija, 2 m garš	2000 x 18,0 x 15,5	1	1
LS AY-PC/P01/D/1	4058075279339	Vienkārsš pārsegs profiļiem PF02, PM02, PM03, izkliedējošs	1000 x 12,7 x 4,4	1	2
LS AY-PC/P01/D/2	4058075401839	Vienkārsš pārsegs profiļiem PF02, PM02, PM03, izkliedējošs, 2 m garš	2000 x 12,7 x 4,4	1	2
LS AY-PC/P01/C/1	4058075402195	Vienkārsš pārsegs profiļiem PF02, PM02, PM03, caurspīdīgs	1000 x 12,7 x 4,4	1	2
LS AY-PC/P01/C/2	4058075402010	Vienkārsš pārsegs profiļiem PF02, PM02, PM03, caurspīdīgs, 2 m garš	2000 x 12,7 x 4,4	1	2
LS AY-PM02/EC/H	4058075277847	Gala uzgalis ar caurumu profilam PM02	12 x 18,1 x 15,6	2	3
LS AY-PM02/EC	4058075277816	Gala uzgalis profilam PM02	12 x 18,1 x 15,6	2	4
LS AY-PM02/MB	4058075276918	Stiprinājuma kronšteins profilam PM02	20 x 18,8 x 7,2	2	5

## Vidējs stūra formas profils, alumīnija



<b>LS AY-PM03/E/19X19/10/1</b>	4058075278370	Vidējs stūra formas profils, alumīnija	1000 x 19,0 x 19,0	1	1
<b>LS AY-PM03/E/19X19/10/2</b>	4058075401716	Vidējs stūra formas profils, alumīnija, 2 m garš	2000 x 19,0 x 19,0	1	1
LS AY-PC/P01/D/1	4058075279339	Vienkārsš pārsegs profiļiem PF02, PM02, PM03, izkliedējošs	1000 x 12,7 x 4,4	1	2
LS AY-PC/P01/D/2	4058075401839	Vienkārsš pārsegs profiļiem PF02, PM02, PM03, izkliedējošs, 2 m garš	2000 x 12,7 x 4,4	1	2
LS AY-PC/P01/C/1	4058075402195	Vienkārsš pārsegs profiļiem PF02, PM02, PM03, caurspīdīgs	1000 x 12,7 x 4,4	1	2
LS AY-PC/P01/C/2	4058075402010	Vienkārsš pārsegs profiļiem PF02, PM02, PM03, caurspīdīgs, 2 m garš	2000 x 12,7 x 4,4	1	2
LS AY-PM03/EC/H	4058075277908	Gala uzgalis ar caurumu profilam PM03	12 x 26,6 x 17,4	2	3
LS AY-PM03/EC	4058075277878	Gala uzgalis profilam PM03	12 x 26,6 x 17,4	2	4
LS AY-PM03/MB	4058075276949	Stiprinājuma kronšteins profilam PM03	12 x 20,0 x 8,0	2	5

<sup>1</sup> Ieteicamā mazumtirdzniecības cena bez PVN

## PROFILI LED LENTĀM

E-numurs	Produkta nosaukums	GTIN (EAN)	Produkta veids	G x P x A [mm]	CENA (EUR)	No.
----------	--------------------	------------	----------------	----------------	---------------	-----

Vidējs stūra formas profils (12 mm plats), alumīnija



LS AY-PM06/E/18X18/12/1	4058075279308	Vidējs stūra formas profils (12 mm plats), alumīnija	1000 x 18,0 x 18,0	1	1
LS AY-PM06/E/18X18/12/2	4058075401808	Vidējs stūra formas profils (12 mm plats), alumīnija, 2 m garš	2000 x 18,0 x 18,0	1	1
LS AY-PC/R01/D/1	4058075279360	Apaļš pārsegs profiļiem PM05, PM06, PF03, PF04, izkliedējošs	1000 x 15,2 x 4,7	1	2
LS AY-PC/R01/D/2	4058075401891	Apaļš pārsegs profiļiem PM05, PM06, PF03, PF04, izkliedējošs, 2 m garš	2000 x 15,2 x 4,7	1	2
LS AY-PC/R01/C/1	4058075402256	Apaļš pārsegs profiļiem PM05, PM06, PF03, PF04, caurspīdīgs	1000 x 15,2 x 4,7	1	2
LS AY-PC/R01/C/2	4058075402072	Apaļš pārsegs profiļiem PM05, PM06, PF03, PF04, caurspīdīgs, 2 m garš	2000 x 15,2 x 4,7	1	2
LS AY-PM06/EC/H	4058075276581	Gala uzgalis ar caurumu profiļam PM06	6 x 18,1 x 18,1	2	3
LS AY-PM06/EC	4058075276550	Gala uzgalis profiļam PM06	6 x 18,1 x 18,1	2	4
LS AY-PM06/MB	4058075277038	Stiprinājuma kronšteins profiļam PM06	14 x 19,8 x 19,8	2	5

# UZTICAMI UN DAUDZPUSĪGI LEDVANCE LED DRAIVERI PASTĀVĪGAM SPRIEGUMAM

Tikai pareizi pastāvīga sprieguma (CV – Constant Voltage) draiveri ļauj pilnībā izmantot mūsdienīga LED lentu apgaismojuma potenciālu. LEDVANCE ļauj jums iegūt visu nepieciešamo vienuviet.



LEDVANCE pastāvīga sprieguma (CV) LED draiveri ar SELV izolāciju ir ideāli piemēroti LEDVANCE LED lentām. Aptumšojamu un neaptumšojamu versiju klāsts profesionālai lietošanai iekštelpās

un ārā piedāvā plašas kombināciju iespējas, kas ļauj izpildīt praktiski jebkādas prasības. Integrētas vadu spaiļes nodrošina vieglu uzstādīšanu, samazinot laika patēriņu un izmaksas.

IP66 aizsardzības iespēja un kalpošanas laiks līdz 50 000 stundām ir vēl daži pārliecinoši argumenti par labu šiem produktiem<sup>1</sup>. Kāpēc samierināties ar kaut ko mazāk pilnvērtīgu?

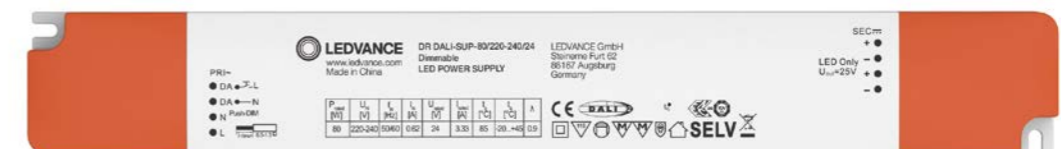

<sup>1</sup> Ieteicamā mazumtirdzniecības cena bez PVN

<sup>1</sup> Pie maks. T<sub>a</sub> temperatūras

## DALI SUPERIOR LED DRAIVERIS

Konstanta sprieguma LED draiveris ar DALI gaismas intensitātes saskarni



## PRODUKTA PLUSI

- Ātra un ērta uzstādīšana, pateicoties kabeļa spaiļes dizainam, kam nav nepieciešami instrumenti
- 5 gadu garantija
- Zema mirgošana nodrošina augstu gaismas kvalitāti, kā arī labu vizuālo komfortu
- Aptumšošana piespiežot ērtai vadībai
- Piemērots avārijas apgaismojumam

## IZMANTOŠANAS IESPĒJAS

- Slēptais apgaismojums, pat šaurās vietās
- Viesnīcas, veikali, viesmīlības nozare, dzīvojamās iekštelpas
- Muzeji, mākslas galerijas
- Lentu apgaismojums atsevišķos un brīva plānojuma birojos
- Piemērots izmantošanai avārijas apgaismojuma sistēmās (spēj darboties ar līdzstrāvu)

E-numurs	Produkta nosaukums	GTIN (EAN)	V	V <sub>OUT</sub>	W	Hz	W	t <sub>inj</sub> <sup>2</sup>
	DR DALI-SUP-45/220-240/24	4058075421820	220...240	24	45,0	50/60	1...100	50000
	DR DALI-SUP-80/220-240/24	4058075421844	220...240	24	80,0	50/60	1...100	50000
	DR DALI-SUP-150/220-240/24	4058075421868	220...240	24	150,0	50/60	1...100	50000

Produkta nosaukums	T <sub>a</sub>	T <sub>c</sub>	PROTECTION CLASS	G × P × A [mm]	CENA (EUR) <sup>3</sup>	Light No.
DR DALI-SUP-45/220-240/24	-20...+50	85,0	II	229 x 47,0 x 32,0	1	
DR DALI-SUP-80/220-240/24	-20...+45	85,0	II	330 x 47,0 x 32,0	2	
DR DALI-SUP-150/220-240/24	-20...+45	85,0	II	330 x 47,0 x 32,0	3	

## SUPERIOR LED DRAIVERIS

Konstanta sprieguma LED draiveris

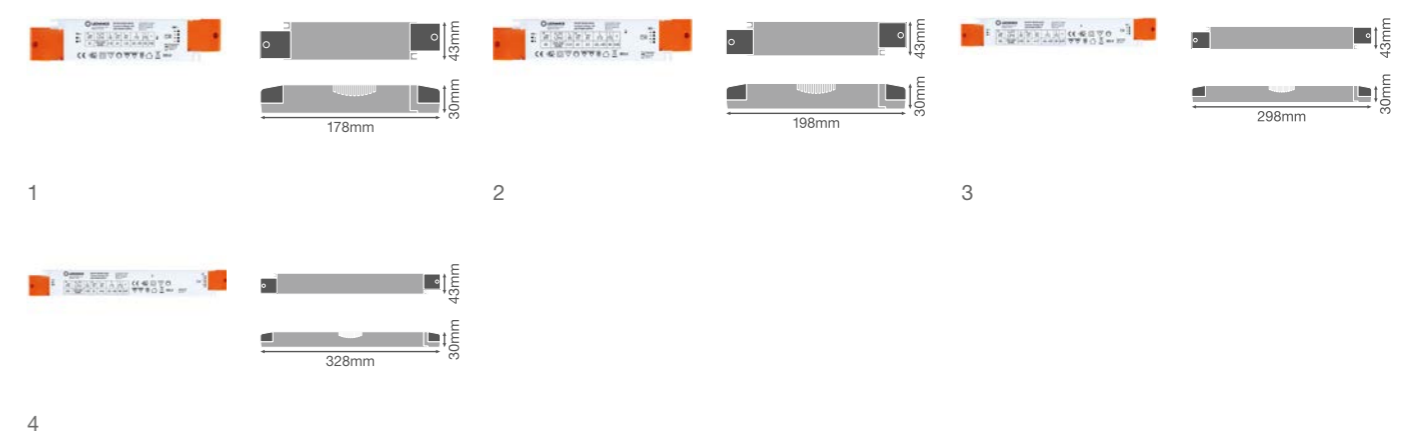

## PRODUKTA PLUSI

- Ideāli piemērots elastīgajām 24 V LED lentām
- Ilgstoša, uzticama kalpošana pieļaujamajā temperatūras diapazonā
- 5 gadu garantija
- Kalpošana bez apkopes un minimālas uzstādīšanas izmaksas
- Ātra un vienkārša uzstādīšana
- Augsta efektivitāte un uzticamība

## IZMANTOŠANAS IESPĒJAS

- Slēptais apgaismojums, pat šaurās vietās
- Lineārais sienas apgaismojums viesistabās, ēdamistabās, guļamistabās, priekšnos
- Biroji, iepirkšanās centri, slimnīcas, restorāni, viesnīcas
- Iekštelpu SELV instalācijām

E-numurs	Produkta nosaukums	GTIN (EAN)	V	V <sub>OUT</sub>	W	Hz	W	t <sub>inj</sub>
	DR-SUP-30/220-240/24	4058075437784	220...240	24	30,0	50/60	-	60000
	DR-SUP-60/220-240/24	4058075437807	220...240	24	60,0	50/60	-	60000
	DR-SUP-100/220-240/24	4058075437821	220...240	24	100,0	50/60	-	60000
	DR-SUP-200/220-240/24	4058075437845	220...240	24	200,0	50/60	-	60000

Produkta nosaukums	T <sub>a</sub>	T <sub>c</sub>	PROTECTION CLASS	G × P × A [mm]	CENA (EUR) <sup>3</sup>	Light No.
DR-SUP-30/220-240/24	-20...+55	80,0	II	178 x 43,0 x 30,0	1	
DR-SUP-60/220-240/24	-20...+55	90,0	II	198 x 43,0 x 30,0	2	
DR-SUP-100/220-240/24	-20...+55	85,0	II	298 x 43,0 x 30,0	3	
DR-SUP-200/220-240/24	-20...+55	90,0	II	328 x 73,0 x 30,0	4	

# 1-10 V DIM LED DRAIVERIS ĀRĀ PIELIETOJUMIEM

Konstanta sprieguma LED draiveris lietošanai ārā ar 1-10 V spilgtuma regulēšanas saskarni

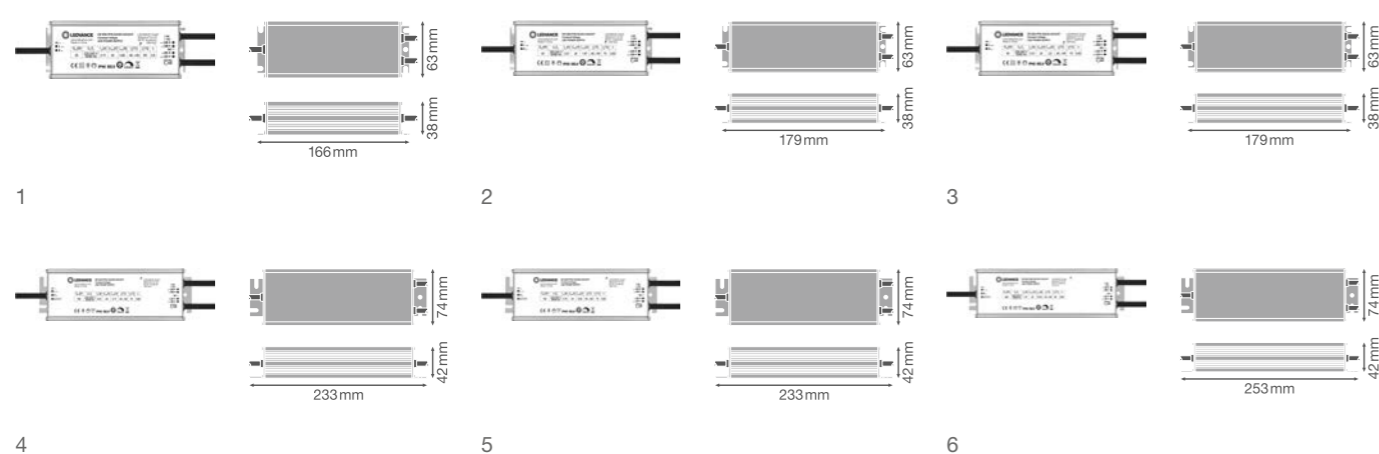

## PRODUKTA PLUSI

- Ideāli piemērots elastīgajām 24 V LED lentām
- 5 gadu garantija
- Ļoti stabila izejas jauda
- Ātra un vienkārša uzstādīšana, pateicoties sagatavotam vadojumam
- Augsta efektivitāte un uzticamība
- Uzstādīšana ļoti aukstā un karstā vidē

## IZMANTOŠANAS IESPĒJAS

- Piemērots uzstādīšanai iekšējās un ārējās telpās
- Fasāžu un ēku apgaismojums
- Ideāli piemērots publisku vietu apgaismošanai
- Vannas istabas, virtuves un āra zonas
- Biroji, iepirkšanās centri, slimnīcas, restorāni, viesnīcas

E-numurs	Produkta nosaukums	GTIN (EAN)	V	V <sub>OUT</sub>	W	Hz	W	t <sub>inj</sub> <sup>2</sup>
	DR DIM-PFM-20/220-240/24/P	4058075239951	220...240	24	20,0	50/60	10...100	50000 <sup>bl</sup>
	DR DIM-PFM-40/220-240/24/P	4058075379176	220...240	24	40,0	50/60	10...100	50000 <sup>bl</sup>
	DR DIM-PFM-60/220-240/24/P	4058075379190	220...240	24	60,0	50/60	10...100	50000 <sup>bl</sup>
	DR DIM-PFM-100/220-240/24/P	4058075240070	220...240	24	100,0	50/60	10...100	50000 <sup>cl</sup>
	DR DIM-PFM-150/220-240/24/P	4058075240117	220...240	24	150,0	50/60	10...100	50000 <sup>bl</sup>
	DR DIM-PFM-250/220-240/24/P	4058075240155	220...240	24	250,0	50/60	10...100	50000 <sup>dl</sup>

Produkta nosaukums	T <sub>a</sub>	T <sub>c</sub>	PROTECTION CLASS	G x P x A [mm]	CENA EUR <sup>3</sup>	No.
DR DIM-PFM-20/220-240/24/P	-40...+50	65,0	II	166 x 63,0 x 38,0		1
DR DIM-PFM-40/220-240/24/P	-40...+50	75,0	II	179 x 63,0 x 38,0		2
DR DIM-PFM-60/220-240/24/P	-40...+50	75,0	II	179 x 63,0 x 38,0		3
DR DIM-PFM-100/220-240/24/P	-40...+50	70,0	I	233 x 74,0 x 42,0		4
DR DIM-PFM-150/220-240/24/P	-40...+50	75,0	I	233 x 74,0 x 42,0		5
DR DIM-PFM-250/220-240/24/P	-40...+50	85,0	I	253 x 74,0 x 42,0		6

<sup>1</sup> Precīzāku informāciju par nosacījumiem skatiet vietnē [www.ledvance.com/guarantee](http://www.ledvance.com/guarantee) | <sup>2</sup> a) Pie maks. T<sub>c</sub>= 65°C / 10% atteices intensitāte; b) Pie maks. T<sub>c</sub>= 75°C / 10% atteices intensitāte; c) Pie maks. T<sub>c</sub>= 70°C / 10% atteices intensitāte; d) Pie maks. T<sub>c</sub>= 85°C / 10% atteices intensitāte | <sup>3</sup> Ieteicamā mazumtirzniecības cena bez PVN

# LED DRAIVERIS ĀRĀ PIELIETOJUMIEM

Konstanta sprieguma LED draiveris ārā pielietojumiem

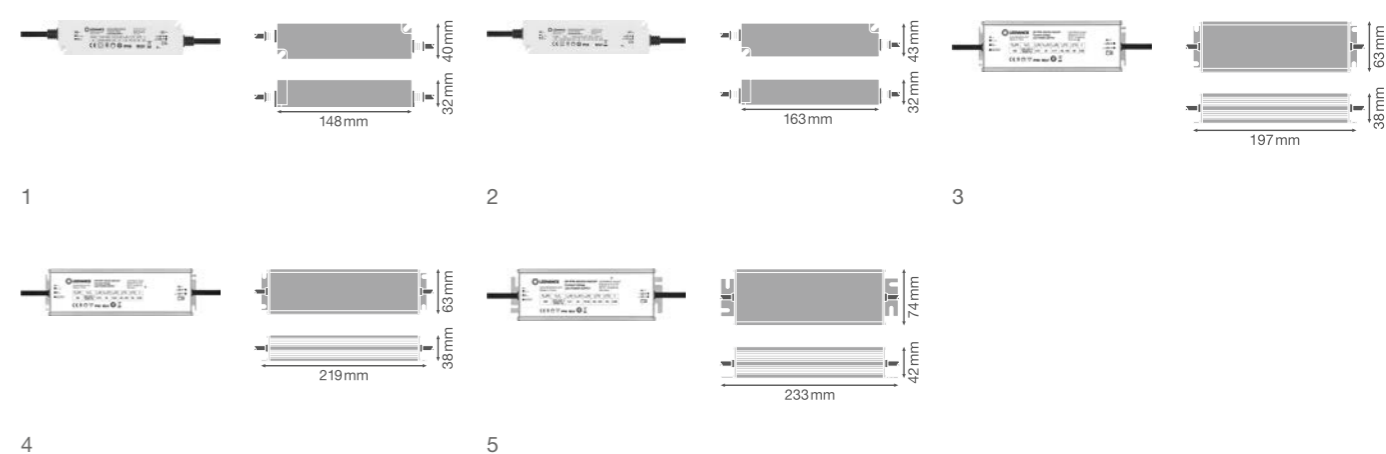

## PRODUKTA PLUSI

- Ideāli piemērots elastīgajām 24 V LED lentām
- 5 gadu garantija
- Ļoti stabila izejas jauda
- Ātra un vienkārša uzstādīšana, pateicoties sagatavotam vadojumam
- Augsta efektivitāte un uzticamība
- Uzstādīšana ļoti aukstā un karstā vidē

## IZMANTOŠANAS IESPĒJAS

- Piemērots uzstādīšanai iekšējās un ārējās telpās
- Fasāžu un ēku apgaismojums
- Ideāli piemērots publisku vietu apgaismošanai
- Vannas istabas, virtuves un āra zonas
- Biroji, iepirkšanās centri, slimnīcas, restorāni, viesnīcas

E-numurs	Produkta nosaukums	GTIN (EAN)	V	V <sub>OUT</sub>	W	Hz	W	t <sub>inj</sub> <sup>2</sup>
	DR-PFM-30/220-240/24/P	4058075239890	220...240	24	30,0	50/60	-	50000 <sup>bl</sup>
	DR-PFM-60/220-240/24/P	4058075239913	220...240	24	60,0	50/60	-	50000 <sup>bl</sup>
	DR-PFM-100/220-240/24/P	4058075239937	220...240	24	100,0	50/60	-	50000 <sup>bl</sup>
	DR-PFM-150/220-240/24/P	4058075239975	220...240	24	150,0	50/60	-	50000 <sup>bl</sup>
	DR-PFM-250/220-240/24/P	4058075240032	220...240	24	250,0	50/60	-	50000 <sup>cl</sup>

Produkta nosaukums	T <sub>a</sub>	T <sub>c</sub>	PROTECTION CLASS	G x P x A [mm]	CENA EUR <sup>3</sup>	No.
DR-PFM-30/220-240/24/P	-40...+50	80,0	II	148 x 40,0 x 32,0		1
DR-PFM-60/220-240/24/P	-40...+50	90,0	II	163 x 43,0 x 32,0		2
DR-PFM-100/220-240/24/P	-40...+50	80,0	I	197 x 63,0 x 38,0		3
DR-PFM-150/220-240/24/P	-40...+50	90,0	I	219 x 63,0 x 38,0		4
DR-PFM-250/220-240/24/P	-40...+50	85,0	I	233 x 74,0 x 42,0		5

<sup>1</sup> Precīzāku informāciju par nosacījumiem skatiet vietnē [www.ledvance.com/guarantee](http://www.ledvance.com/guarantee) | <sup>2</sup> a) Pie maks. T<sub>c</sub>= 80°C / 10% atteices intensitāte; b) Pie maks. T<sub>c</sub>= 90°C / 10% atteices intensitāte; c) Pie maks. T<sub>c</sub>= 85°C / 10% atteices intensitāte | <sup>3</sup> Ieteicamā mazumtirzniecības cena bez PVN

# VALUE LED DRAIVERIS

Konstanta sprieguma LED draiveris

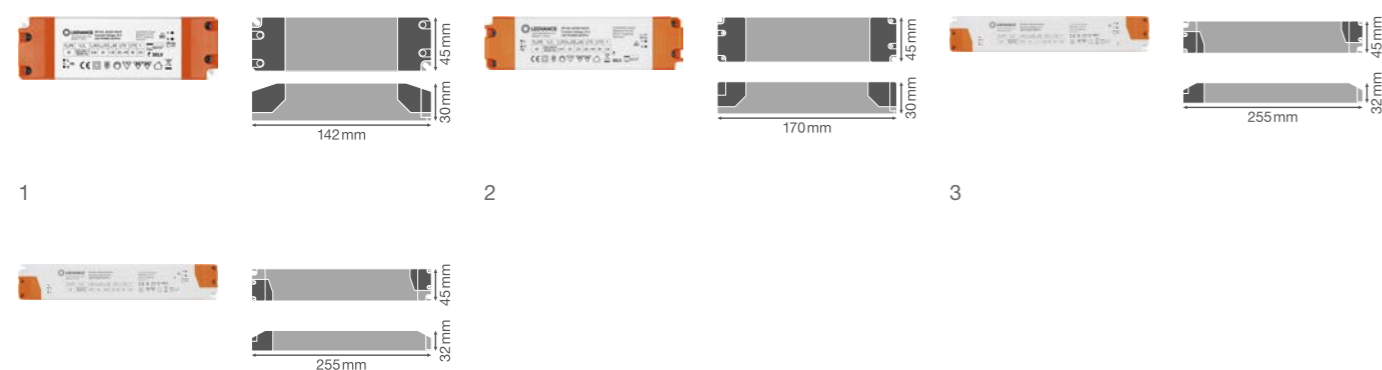

## PRODUKTA PLUSI

- Ideāli piemērots elastīgajām 24 V LED lentām
- Izcila cenas/kvalitātes attiecība
- 3 gadu garantija
- Ātra un vienkārša uzstādīšana
- Laba efektivitāte un uzticamība

## IZMANTOŠANAS IESPĒJAS

- Slēptais apgaismojums, pat šaurās vietās
- Lineārais sienas apgaismojums viesistabās, ēdamistabās, guļamistabās, priekšnos
- Iekštelpu SELV instalācijām
- Biroji, iepirkšanās centri, slimnīcas, restorāni, viesnīcas

E-numurs	Produkta nosaukums	GTIN (EAN)	V	V <sub>OUT</sub>	W	Hz	W	t <sub>inj</sub> <sup>2</sup>
	DR-VAL-30/220-240/24	4058075240056	220...240	24	30,0	50/60	-	35000 <sup>a)</sup>
	DR-VAL-60/220-240/24	4058075240094	220...240	24	60,0	50/60	-	35000 <sup>a)</sup>
	DR-VAL-120/220-240/24	4058075240131	220...240	24	120,0	50/60	-	35000 <sup>b)</sup>
	DR-VAL-150/220-240/24	4058075240179	220...240	24	150,0	50/60	-	35000 <sup>c)</sup>

Produkta nosaukums	T <sub>a</sub>	T <sub>c</sub>	PROTECTION CLASS	G x P x A [mm]	CENA [EUR]	No.
DR-VAL-30/220-240/24	-20...+45	85,0	II	142 x 45,0 x 30,0		1
DR-VAL-60/220-240/24	-20...+45	85,0	II	170 x 45,0 x 30,0		2
DR-VAL-120/220-240/24	-20...+40	90,0	II	255 x 45,0 x 32,0		3
DR-VAL-150/220-240/24	-20...+40	90,0	II	255 x 45,0 x 32,0		4

<sup>1</sup> Precīzāku informāciju par nosacījumiem skatiet vietnē [www.ledvance.com/guarantee](http://www.ledvance.com/guarantee) | <sup>2</sup> a) Pie maks. T<sub>c</sub>= 85°C / 10% atteices intensitāte; b) Pie maks. T<sub>c</sub>= 90°C / 10% atteices intensitāte; c) Pie maks. T<sub>c</sub>= 90°C / 12% atteices intensitāte | <sup>3</sup> Ieteicamā mazumtirdzniecības cena bez PVN

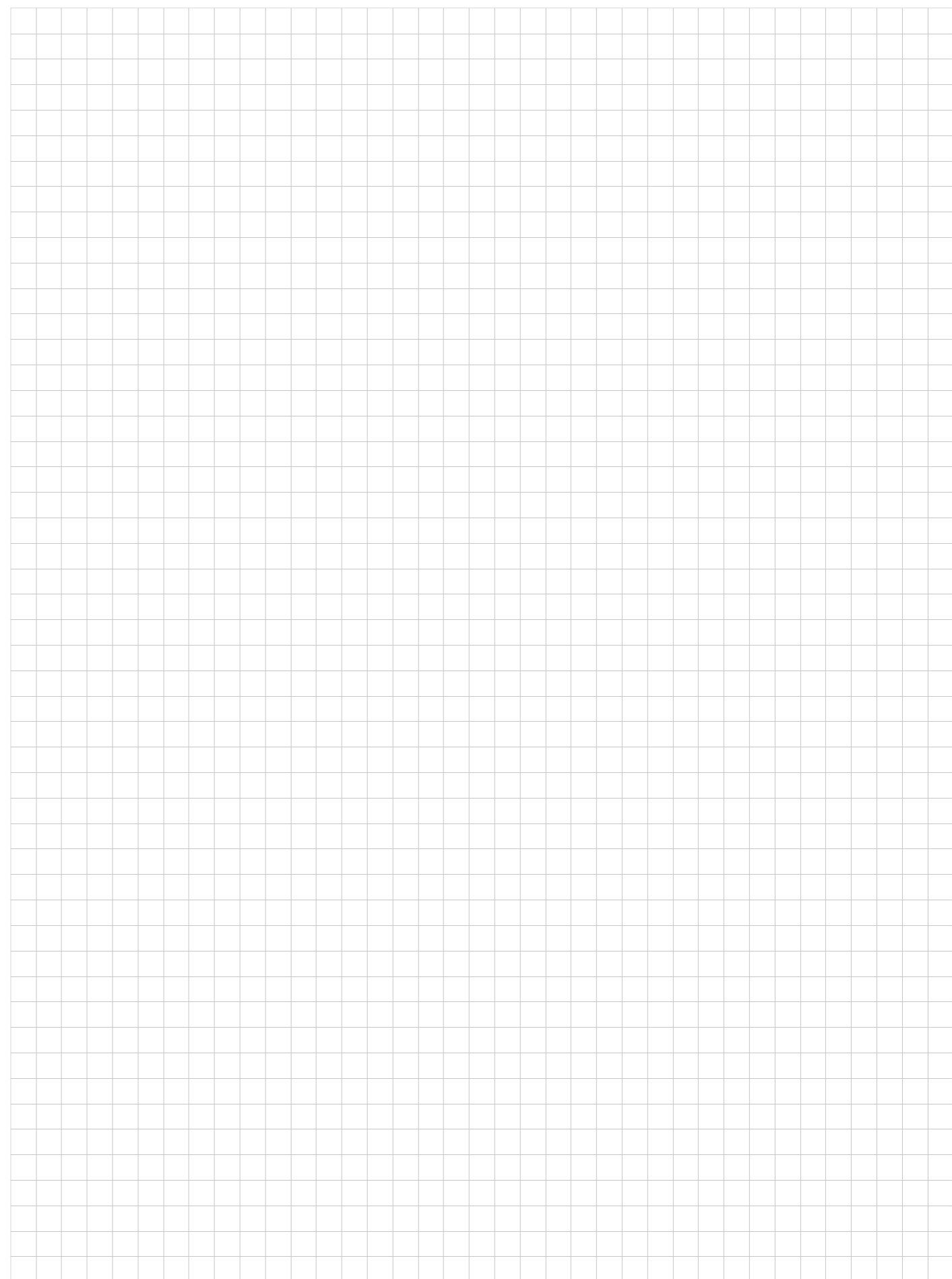

# JO GARĀKS, JO ĪSĀKS LED LENTAS GARUMS ATKARĪBĀ NO BAROŠANAS VADA GARUMA<sup>1</sup>

LED lentas maksimālais garums ir atkarīgs no paredzētā lietošanas veida, kā arī ir būtiski atkarīgs no barošanas vada starp draiveri un lentu. Atkarībā no barošanas vada garuma un šķērsriezuma ir iespējams sprieguma kritums, kas, sākot ar noteiktu līmeni, negatīvi ietekmē LED lentu veiktspēju. Zemāk sniegtajās tabulās ir norādītas aptuvenas vērtības.

## MAKS. BAROŠANAS VADA GARUMS – LED LENTAS SUPERIOR CLASS

Produkta nosaukums	Produkta klase	Maks. LED lentas garums apkārtējā temperatūrā T <sub>a</sub> : 25 °C				
		<0.5 m	1 m	3 m	6 m	10 m
LS SUP-500/9xx/5 IP00	■	9,0 m	8,9 m	8,5 m	8,1 m	7,5 m
LS SUP-800/9xx/5 IP00	■	7,1 m	6,9 m	6,6 m	6,2 m	5,6 m
LS SUP-1200/9xx/5 IP00	■	5,5 m	5,3 m	5,0 m	4,6 m	4,1 m
LS SUP-2000/9xx/3.5 IP00	■	3,5 m	3,2 m	3,0 m	2,6 m	2,2 m
LS SUP-500/9xx/5 IP67 <sup>2</sup>	■	9,0 m	8,9 m	8,5 m	8,1 m	7,5 m
LS SUP-800/9xx/5 IP67 <sup>2</sup>	■	7,1 m	6,9 m	6,6 m	6,2 m	5,6 m
LS SUP-1200/9xx/5 IP67 <sup>2</sup>	■	5,5 m	5,3 m	5,0 m	4,6 m	4,1 m
LS SUP-2000/9xx/3.5 IP67 <sup>2</sup>	■	3,5 m	3,2 m	3,0 m	2,6 m	2,2 m

## MAKS. BAROŠANAS VADA GARUMS – LED LENTAS PERFORMANCE CLASS

Produkta nosaukums	Produkta klase	Maks. LED lentas garums apkārtējā temperatūrā T <sub>a</sub> : 25 °C				
		<0.5 m	1 m	3 m	6 m	10 m
LS PFM-300/8xx/5 IP00 <sup>4</sup>	■	20,3 m	19,7 m	19,0 m	18,5 m	18,0 m
LS PFM-600/8xx/5 IP00	■	14,0 m	11,3 m	10,3 m	9,5 m	8,5 m
LS PFM-1000/8xx/5 IP00	■	10,7 m	8,5 m	7,5 m	6,5 m	5,3 m
LS PFM-1500/8xx/5 IP00	■	8,5 m	7,3 m	6,5 m	5,3 m	4,5 m
LS PFM-2000/8xx/5 IP00	■	6,8 m	6,1 m	5,3 m	4,4 m	3,5 m
LS PFM-300/8xx/5 IP66 <sup>2,4</sup>	■	20,3 m	19,7 m	19,0 m	18,5 m	18,0 m
LS PFM-600/8xx/5 IP66 <sup>2</sup>	■	14,0 m	11,3 m	10,3 m	9,5 m	8,5 m
LS PFM-1000/8xx/5 IP66 <sup>2</sup>	■	10,7 m	8,5 m	7,5 m	6,5 m	5,3 m
LS PFM-1500/8xx/5 IP66 <sup>2</sup>	■	8,5 m	7,3 m	6,5 m	5,3 m	4,5 m
LS PFM-2000/8xx/5 IP66 <sup>2</sup>	■	6,8 m	6,1 m	5,3 m	4,4 m	3,5 m

## MAKS. BAROŠANAS VADA GARUMS – LED LENTAS VALUE CLASS

Produkta nosaukums	Produkta klase	Maks. LED lentas garums apkārtējā temperatūrā T <sub>a</sub> : 25 °C				
		<0.5 m	1 m	3 m	6 m	10 m
LS VAL-300/8xx/5 <sup>4</sup>	■	17,7 m	17,3 m	17,0 m	16,5 m	15,6 m
LS VAL-600/8xx/5 <sup>4</sup>	■	13,2 m	12,8 m	12,5 m	12,0 m	11,2 m
LS VAL-1000/8xx/5 <sup>4</sup>	■	9,1 m	8,8 m	8,4 m	7,8 m	7,2 m
LS VAL-1400/8xx/5 <sup>4</sup>	■	13,9 m	13,6 m	13,1 m	12,2 m	11,2 m
LS VAL-300/8xx/5 IP65 <sup>2,4</sup>	■	17,7 m	17,3 m	17,0 m	16,5 m	15,6 m
LS VAL-600/8xx/5 IP65 <sup>2,4</sup>	■	13,2 m	12,8 m	12,5 m	12,0 m	11,2 m
LS VAL-1000/8xx/5 IP65 <sup>2,4</sup>	■	9,1 m	8,8 m	8,4 m	7,8 m	7,2 m
LS VAL-1400/8xx/5 IP65 <sup>2,4</sup>	■	13,9 m	13,6 m	13,1 m	12,2 m	11,2 m

## MAKS. BAROŠANAS VADA GARUMS – LED LENTAS SUPERIOR CLASS TUNABLE WHITE

Produkta nosaukums	Produkta klase	Maks. LED lentas garums apkārtējā temperatūrā T <sub>a</sub> : 25 °C				
		<0.5 m	1 m	3 m	6 m	10 m
LS SUP-2000/TW/927-965/5 IP00	■	7,0	7,0	6,5	5,5	4,5
LS SUP-2000/TW/927-965/5/IP66 <sup>2</sup>	■	7,0	7,0	6,5	5,5	4,5

## MAKS. BAROŠANAS VADA GARUMS – LED LENTAS PERFORMANCE CLASS RGBW

Produkta nosaukums	Produkta klase	Maks. LED lentas garums apkārtējā temperatūrā T <sub>a</sub> : 25 °C				
		<0.5 m	1 m	3 m	6 m	10 m
LS PFM-1000/RGBW/8xx/5 IP00	■	7,0	6,2	5,6	4,8	4,0
LS PFM-1000/RGBW/8xx/5/IP66 <sup>2</sup>	■	7,0	6,2	5,6	4,8	4,0

## MAKS. BAROŠANAS VADA GARUMS – LED LENTAS VALUE CLASS RGB

Produkta nosaukums	Produkta klase	Maks. LED lentas garums apkārtējā temperatūrā T <sub>a</sub> : 25 °C				
		<0.5 m	1 m	3 m	6 m	10 m
LS VAL-500/RGB/5 IP00 <sup>4</sup>	■	10,0 m	9,6 m	9,1 m	8,7 m	7,7 m
LS VAL-500/RGB/5 IP65 <sup>4</sup>	■	10,0 m	9,6 m	9,1 m	8,7 m	7,7 m

**VAI ZINĀJĀT?**  
Konfigurators aprēķina tieši jūsu LED lentu sistēmai nepieciešamos barošanas vadus, izmantojot jūsu ievadītos datus. Izmēģiniet to: [www.ledvance.com/led-strip-configurator](http://www.ledvance.com/led-strip-configurator)

<sup>1</sup> Norādītās vērtības sniedz priekšstatu par LED lentu sistēmas maksimālā lietojamā garuma izmaiņām atkarībā no barošanas vada ar 0,5 mm<sup>2</sup> šķērsriezumu garuma. Visas vērtības ir norādītas LED lentas nominālajam 24 V (līdzstrāvas) spriegumam pie barošanas vada. Barošanas vadam ir jābūt atbilstošam standartiem neatkarīgi no vērtībām. <sup>2</sup> Ja LED lentā ir pagarināta lodējot, uzstādītāja pienākums ir nodrošināt IP67 (Superior klase), IP66 (Performance klase) un IP65 (Value klase) aizsardzības kategorijas saglabāšanu. <sup>3</sup> LED lentā, kas pievienota barošanas vadam ar 500 mm LED lentas sagatavoto vadojumu. <sup>4</sup> LED lentām ar pretestības kontroli sprieguma kritums pie rezistoriem var izraisīt spļigtuma kritumu visā lietojamajā LED lentas garumā.





# OSRAM APGAISMOJUMA VADĪBAS SISTĒMAS: DINAMIKA APVIENOJUMĀ AR EFEKTIVITĀTI

## SISTĒMISKA PIEEJA LABAM APGAISMOJUMAM

Apgaismojuma vadības sistēmās (LMS – Light Management Systems) ietilpst visi komponenti, kas nepieciešami dinamiskam un intelligentam apgaismojumam papildus LED lentām. Tas ietver LED draiverus (CV) ar LED lentām piemērotām DALI saskarnēm. Citi apgaismojuma vadības sistēmu komponenti nodrošina augstu komforta, ērtības un energoefektivitātes līmeni, lietojot LED lentas. Piemēram, gaismas un kustības sensori aptumšo apgaismojumu, tiklīdz telpu apgaismo dabīgā gaisma, un ieslēdz apgaismojumu tikai tad, kad telpā kāds atrodas. Tādā veidā ir iespējams sasniegt būtiskus enerģijas ietaupījumus.



LEDVANCE izplatītājs  
OSRAM GmbH izstrādājumi

## OSRAM KONTROLIERISS



DALI PCU POGAS KONTROLIERIS



DALI MCU DIGITĀLS GROZĀMS SPILTUMA REGULATORS



DALI MCU TW DIGITĀLS GROZĀMS SPILTUMA REGULATORS TUNABLE WHITE



Produkta nosaukums	DALI PCU	DALI MCU	DALI MCU TW
GTIN (EAN)	4052899955622	4008321189721	4052899465916
Īss apraksts	<ul style="list-style-type: none"> <li>Manuāla spilgtuma regulēšana un DALI gaismekļu ieslēgšana/izslēgšana ar standarta spiedpogu</li> <li>Integrēta DALI barošana</li> <li>Integrēšana zemāpmetuma ierīču kārbās</li> <li>Līdz 4 ierīču paralēls savienojums</li> </ul>	<ul style="list-style-type: none"> <li>Manuāla spilgtuma regulēšana un DALI gaismekļu ieslēgšana/izslēgšana</li> <li>Integrēta DALI barošana</li> <li>Līdz 4 ierīču paralēls savienojums</li> <li>Apvienojams ar dažādu ražotāju apvalkiem</li> </ul>	<ul style="list-style-type: none"> <li>Intuitīva manuāla spilgtuma regulēšana, DALI gaismekļu ieslēgšana/izslēgšana un krāsas temperatūras iestatījums ar 8. tipa DALI ierīces (DT8)</li> <li>Līdz 4 ierīču paralēls savienojums</li> <li>Individuāli minimālā spilgtuma līmeņa un krāsu temperatūras amplitūdas iestatījumi</li> </ul>
G x P x A [mm]	48 x 48 x 22	80 x 80 x 50	80 x 80 x 50



DALI ACU BT DALI KONTROLIERIS AR BLUETOOTH SASKARNI



DALIeco BT DALI KONTROLIERIS AR BLUETOOTH SASKARNI



OT BLE DIM KONSTANTA SPRIEGUMA SPILGTUMA REGULATORS AR BLUETOOTH SASKARNI



Produkta nosaukums	DALI ACU BT	DALIeco BT	ECO CI KIT (izvēles)	OT BLE DIM
GTIN (EAN)	4052899544819	4052899988781	4008321392091	4052899557833
Īss apraksts	<ul style="list-style-type: none"> <li>Konfigurēšana un kontrole ar spiedpogu un/vai lietotni</li> <li>Standarta baltās vai Tunable White gaismas kontrole atbilstoši DALI 8. tipa ierīcei (DT8)</li> <li>Individuāla adresēšana līdz 4 grupām</li> <li>OSRAM DALI sensoru atbalsts</li> <li>Integrēšana zemāpmetuma ierīču kārbās</li> </ul>	<ul style="list-style-type: none"> <li>Configuration and control via pushbutton and/or app</li> <li>Control of standard white or Tunable White light according to DALI Device Type 8 (DT8)</li> <li>Individual addressing of up to 4 groups</li> <li>Supports OSRAM DALI sensors</li> <li>For luminaire integration or independent mounting with CI KIT</li> </ul>	—	<ul style="list-style-type: none"> <li>LED moduļu kontrole baltā, Tunable White, RGB vai RGBW krāsās</li> <li>Atbalsta sistēmas, kas balstītas uz Casambi apgaismojuma kontroles sistēmu</li> <li>Ļoti zemas uzturēšanas vajadzības</li> </ul>
G x P x A [mm]	49 x 48 x 22	108 x 30 x 21	—	172 x 42 x 20

## OSRAM KONTROLIERISS



DALIeco BT RTC DALI KONTROLIERIS WITH BLUETOOTH INTERFACE



DALI PRO CONT-4 RTC KONTROLIERIS (9TE)



Produkta nosaukums	DALIeco BT RTC	DALI PRO CONT-4 RTC
GTIN (EAN)	4062172016537	4008321710871
Īss apraksts	<ul style="list-style-type: none"> <li>Kā DALIeco BT, kā arī:</li> <li>Reāllaika pulkstenis automātiskai spilgtuma un krāsas temperatūras (HCL) kontrolei atkarībā no dienas laika</li> <li>Intuitīva manuāla spilgtuma regulēšana, ieslēgšana/izslēgšana un krāsas temperatūras iestatīšana</li> <li>4 konfigurējami taimerī</li> </ul>	<ul style="list-style-type: none"> <li>Daudzi ārkārtīgi elastīgi un konfigurējami iestatījumi</li> <li>Viegla un intuitīva kontrole lietotnē</li> <li>Līdz 4 DALI PROFESSIONAL kontroleru pievienošana</li> <li>Ārkārtīgi elastīga, ērta konfigurācija, izmantojot PC programmatūru</li> <li>Atbalsta DALI sensorus</li> </ul>
G x P x A [mm]	108 x 30 x 21	90 x 160 x 62

## OSRAM DALI SENSORS



DALI HIGHBAY ADAPTERIS



DALI HIGHBAY ADAPTERIS + HIGH BAY SENSORS

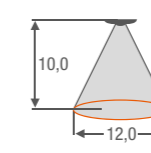

HIGH BAY SENSOR



DALI HIGHBAY ADAPTERIS + VISION SENSORS

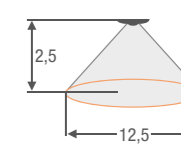

VISION SENSOR

Produkta nosaukums	DALI HIGHBAY ADAPTER	DALI HIGHBAY ADAPTER	HIGH BAY SENSOR	DALI HIGHBAY ADAPTER	VISION SENSOR
GTIN (EAN)	4008321774132	4008321774132	4008321410078	4008321774132	4008321957047
Īss apraksts	<ul style="list-style-type: none"> <li>DALI gaismas sensors uzstādīšanai pie griestiem</li> <li>Regulējams jutīgums (līdz 13 m augstumā)</li> </ul>	<ul style="list-style-type: none"> <li>DALI gaismas sensors un kustības detektors</li> <li>Piemērots uzstādīšanai lielā augstumā</li> </ul>	—	<ul style="list-style-type: none"> <li>DALI gaismas sensors un kustības detektors</li> <li>Ļoti plaša uztveršanas zona</li> </ul>	—
G x P x A [mm]	139 x 118 x 37	139 x 118 x 37	—	139 x 118 x 37	—
Ø x H [mm]	—	—	116 x 40	—	116 x 40
Uzstādīšanas augstums	—	—	4 6 8 10 13	—	2 2,5 3 4 4,5
Klātbūtne	—	—	— — — — —	—	— — — — —
Kustība	—	—	10 12 12 12 —	—	12,5 15,5 19 21 21
Transportlīdzekļi	—	—	10 12 12 12 18	—	— — — — —

## INPUT DEVICE



DALI SPIEDPOGAS SAVIENOTĀJS

Produkta nosaukums	DALI PRO PB Coupler
GTIN (EAN)	4008321496461
Īss savienotājs	<ul style="list-style-type: none"> <li>Barošana no DALI</li> <li>Var izmantot standarta spiedpogas/slēdzus</li> </ul>
G x P x A [mm]	42 x 42 x 20

## LED lentas ar apgaismojuma vadības sistēmu lietošanas piemērs

OT BLE DIM – sarežģītākiem projektiem (dekoratīvais apgaismojums)

### Peldoši kontakti:

- A OT BLE DIM
- B LED DALI draiveris (24 V pastāvīgs spriegums)
- C FLEX TW/FLEX RGBW
- D Slēdzis
- E DALI HIGHBAY ADAPTER viedtālrunis ar Casambi lietotni

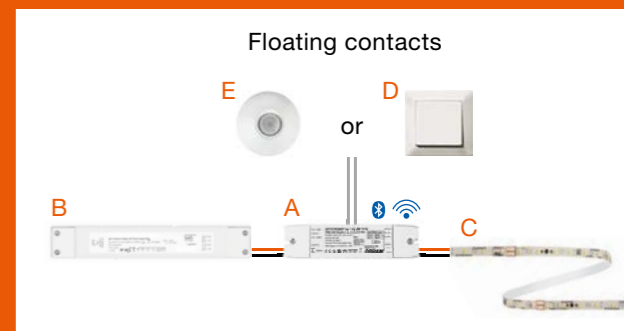

# VIENMĒR INFORMĒTI AR LEDVANCE TIEŠSAISTES PORTĀLU

Vai meklējat informāciju par mūsu produktiem un pakalpojumiem? Ar LEDVANCE vienmēr būsi informēts par visjaunāko: pie vairumtirgotājiem, kā arī ar pārdošanas personāla un mūsu klientu apkalpošanas centra starpniecību (e-pasts: kundenservice@ledvance.com). Tālāk ir aprakstītas mūsu kompetences vietnes, datu bāzes un rīki.

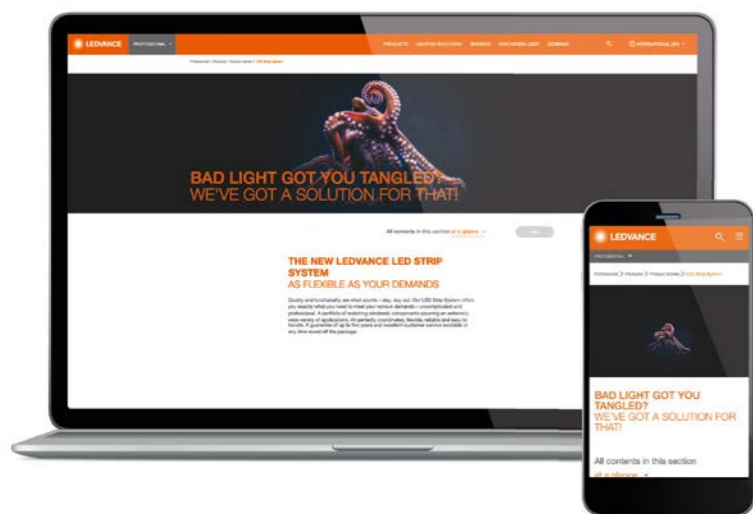

- ▶ **VIENMĒR PILNĪGA INFORMĀCIJA**  
Visa informācija, lietotnes un segmentācija saistībā ar mūsu jauno LED lentu sistēmu ir pieejama vietnē: [ledvance.com/led-strip](http://ledvance.com/led-strip)
- ▶ **ATSAUKSMES SNIEDZ IEDVESMU**  
Ar dažiem no mūsu vislabākajiem apgaismojuma projektiem varat iepazīties šeit: [ledvance.com/projects](http://ledvance.com/projects)
- ▶ **LEDVANCE PLUS PAKALPOJUMI**  
Mūsu specializētā tirdzniecības nodaļa palīdz un konsultē komerciālos gala lietotājus, tai skaitā klātienē. Uzziniet visu nepieciešamo šeit: [ledvance.com/vam](http://ledvance.com/vam)
- ▶ **LEJUPIELĀŽU CENTRS**  
Katalogi, saderības pārskati, bukleti un ne tikai tas ir atrodams mūsu lejupielāžu centrā: [ledvance.com/download](http://ledvance.com/download)
- ▶ **MŪSU RĪKI JŪSU ĒRTĪBAI**  
Dažādi praktiski rīki, sākot ar LED lentu sistēmu konfigurēšanas rīku, līdz enerģijas taupīšanas kalkulatoram ir atrodami šeit: [ledvance.com/tools](http://ledvance.com/tools)
- ▶ **PAR PAKALPOJUMIEM ĪSUMĀ**  
Visu mūsu piedāvāto pakalpojumu kopsavilkums ir pieejams šeit: [ledvance.com/services](http://ledvance.com/services)

## JAUNUMS: TIEŠSAISTES APMĀCĪBAS PLATFORMA

Dažādas praktiskas e-āpmācības profesionāliem lietotājiem, praktiski padomi par uzstādīšanu, integrētas standartu pārbaudes, plānošanas ieteikumi un daudz kas cits.

Reģistrējieties un uzziniet vairāk:  
[training.ledvance.com](http://training.ledvance.com)



## LED LENTU SISTĒMAS KONFIGURATORS

Šis LED lentu apgaismojuma sistēmu konfigurācijas rīks palīdz ātri un droši atrast nepieciešamos komponentus. Izmēģiniet LED lentu sistēmas konfiguratoru! Tas atvieglēs jūsu ikdienas darbu.\*  
[ledvance.com/led-strip-configurator](http://ledvance.com/led-strip-configurator)

## GAISMAS APRĒĶINI AR DIALUX UN RELUX

DIALux un RELUX lietotāji tagad var vienkārši integrēt LEDVANCE produktus savos apgaismojuma plānos. Mēs sniedzam klientiem atbalstu konsultāciju, aprēķinu un pēcpārdošanas pakalpojumu veidā.

\* LED lentu sistēmas konfigurators neaizstāj visaptverošu un profesionālu plānošanu, izmantojot DIALux, RELUX vai citu profesionālu apgaismojuma plānošanas programmatūru.

# LABA GAISMA VISAPKĀRT PILNAIS LEDVANCE KLĀSTS

LEDVANCE ir līderis cīņā pret sliktu apgaismojumu visās jomās. Tās ir labas ziņas jums, jo tas nozīmē, ka sarežģītos apgaismojuma projektos jums ir kompetents partneris ne tikai gaismekļu un spuldžu, bet arī elektronisko un viedo sadzīves komponentu jomā. Ar LEDVANCE jūs varat vienmēr paļauties uz izcilu zīmola kvalitāti, profesionālu apkalpošanu un labu cenas/veiktspējas attiecību.



## ESTĒTISKI FUNKCIONĀLI GAISMEKĻI

LEDVANCE plašajā gaismekļu klāstā ietilpst risinājumi praktiski visām profesionālajām un sadzīves vajadzībām, un tas piedāvā izcilu kvalitāti un funkcionalitāti. Turklāt inovatīvais SCALE dizains nodrošina tūlītēju atpazīstamību, uzticēšanos un elastīgumu, un 2019. gadā pat ir saņēmis Vācijas dizaina balvu.

## KATRA SPULDZE IR APGAISMOJUMA RISINĀJUMS

LEDVANCE spuldžu klāstā ir atrodams dažādu formu, cokola izmēru, gaismas krāsu un jaudu spuldzes, kā arī versijas ar papildu funkcijām (piemēram, sensoriem) ar izcilu efektivitāti un ilgmūžību. Papildus plašam inovatīvu LED spuldžu klāstam LEDVANCE turpinās piedāvāt tradicionālās halogēna, energoekonomiskās, fluorescējošās un gāzizlādes spuldzes. Tā ir abpusēji izdevīga situācija jums un katram jūsu klientam.

## ELASTĪGA LED LENTU SISTĒMA

Papildus plašam elastīgo LED lentu un draiveru klāstam LEDVANCE LED lentu sistēmā ietilpst liels skaits atbilstošu profilu, pārsegu, uzgaļu un stiprinājuma kronšteinu. Apvienojumā ar plašu gaismas plūsmas līmeņu un gaismas krāsu izvēli sistēma ļauj izveidot individuālus apgaismojuma risinājumus praktiski visiem iekštelpu vai āra noskaņošanas, slēptā vai vispārējā apgaismojuma projektiem. Viegli plānot, viegli kombinēt un viegli uzstādīt – tāds ir pamata princips.

## VIEDIE SADZĪVES PRODUKTI

LEDVANCE jaunais viedo sadzīves produktu klāsts apvieno inovācijas, kvalitāti, uzticamību un lietošanas ērtumu. LEDVANCE piedāvā piemērotus risinājumus visdažādākajām viedā apgaismojuma vajadzībām.

## PLAŠĀKA INFORMĀCIJA UN GUDRĀKI RĪKI

Apmeklējiet [www.ledvance.com](http://www.ledvance.com), lai iegūtu plašāku informāciju par LEDVANCE plašo produktu klāstu, gudrām mobilajām lietotnēm un rīkiem, kas noderēs jums ikdienas darbā.

# SAĪSINĀJUMI AR NOZĪMI LED LENTU SISTĒMAS KOMPONENTU NOSAUKUMI

Produktu nosaukumi sniedz informāciju par to parametriem:

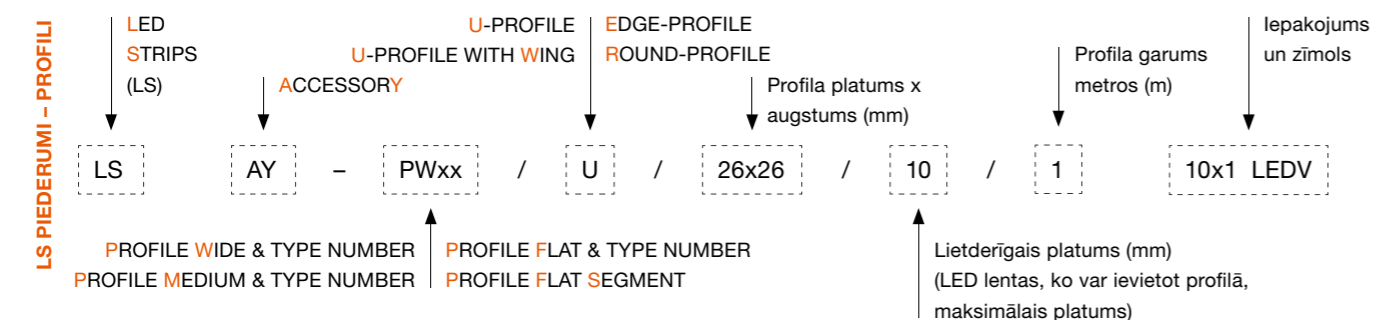
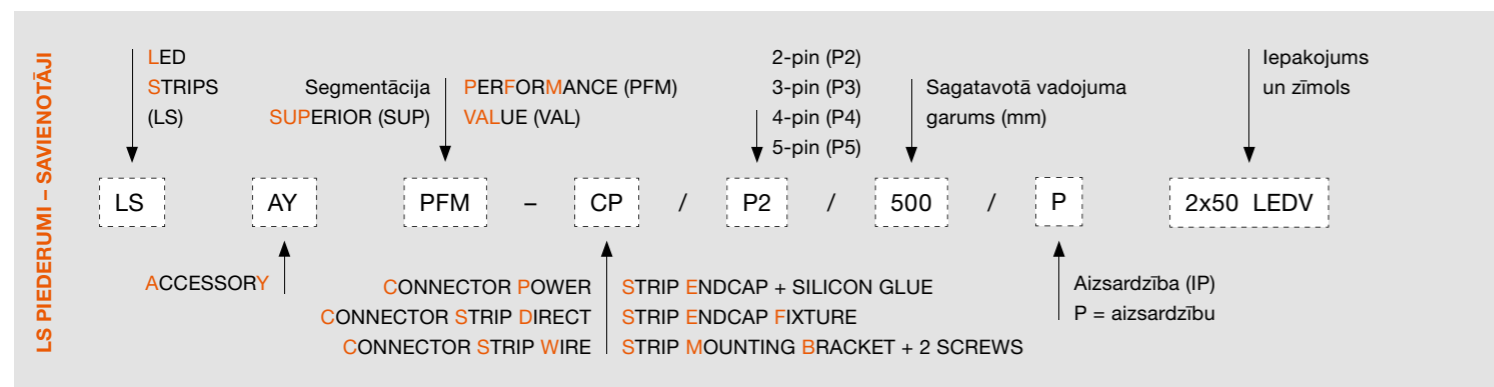
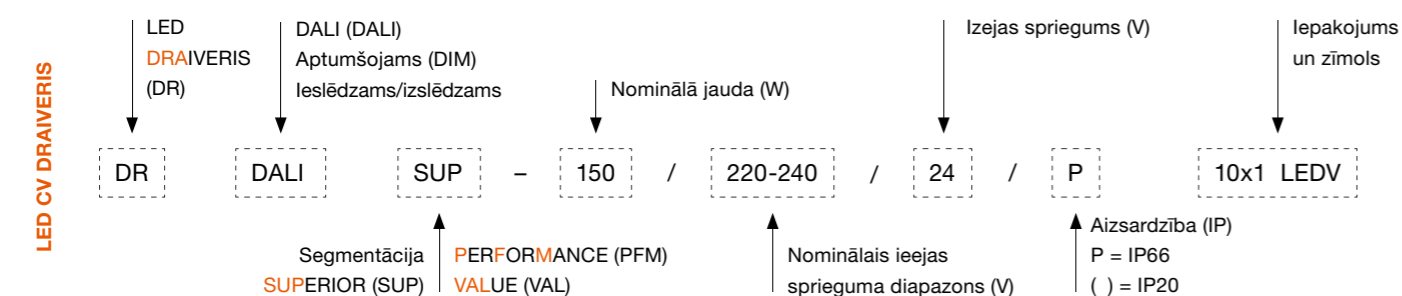
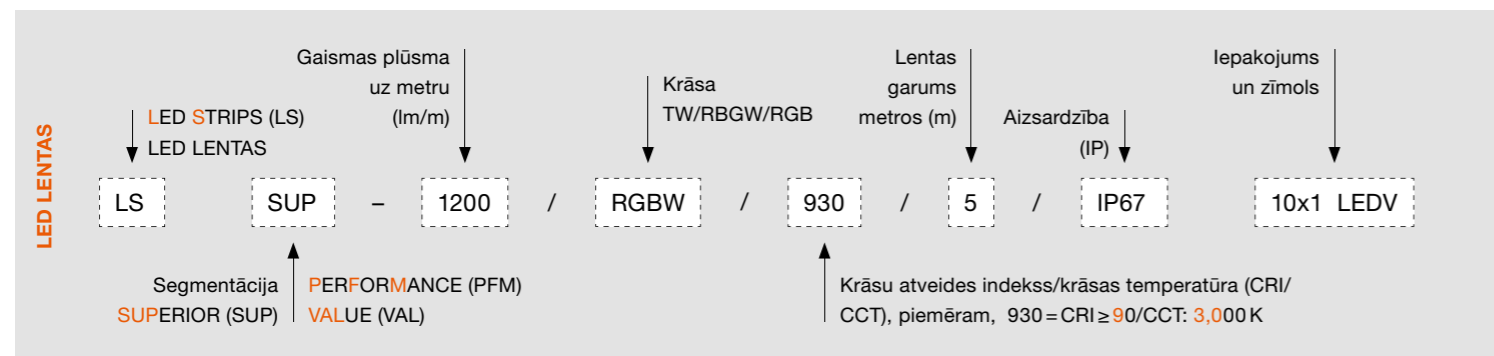

# SKAIDROJAM SIMBOLI UN SAĪSINĀJUMI

	Neaizsargāta LED lentā		Gaismas plūsma, lm		Spriegums, V
	Aizsargāta LED lentā		Nominālais vatu daudz. uz metru, W		Izejas spriegums, V
	Aizsardzības veids		Jauda, W		Darba frekvence, Hz
	Krāsas atveides indekss		Apgaismojuma efektivitāte		Apkārtējās temperatūras amplitūda, °C
	MacAdam krāsas noturība		Ieejas spriegums		Maksimālā darba temperatūra Tc punktā, °C
	Regulējams spilgtums		LED daudzums uz metru		Aizsardzības klase
	Spilgtuma regulēšanas amplitūda %		LED solis, mm		Att. Nr.
	Saīsināts solis		Stara leņķis grādos		Ieteicamā mazumtirdzniecības cena bez PVN
	UV aizsardzība (sask. ar IEC 60068-2-5)		Energoefektivitātes klase		Ieteicamā mazumtirdzniecības cena bez PVN uz metru
	Noturība pret sāls miglu (sask. ar IEC 60068-2-52)		Vidējais lietošanas/ kalpošanas laiks		Iepakojuma vienība (UOP)
	Krāsa		Vada garums		Nepieciešama ESD aizsardzība
	Krāsas temperatūra, izteikta kā K		Mazākās vienības garums		Instalēšanu un apkopi drīkst veikt tikai sertificēts elektriķis
	Gaismas plūsma uz metru		Konstants spriegums		Neutilizēt kopā ar mājaisaiņniecības atkritumiem



# LEDVANCE

## PAR LEDVANCE

Ar birojiem vairāk nekā 50 valstīs un biznesa aktivitātēm vairāk nekā 140 valstīs LEDVANCE ir viens no pasaules vadošajiem vispārējā apgaismojuma piegādātājiem profesionālām un patēriņa vajadzībām. LEDVANCE izveidojās uz OSRAM GmbH vispārējā apgaismojuma nodaļas bāzes. Uzņēmums piedāvā plašu LED gaismekļu klāstu visdažādākajām lietošanas vajadzībām, inteligentus apgaismojuma produktus viedajām mājām un ēkām, vienu no nozarē plašākajiem LED gaismekļu klāstiem, kā arī tradicionālos gaismas avotus.

LEDVANCE GmbH  
Parkring 29 – 33  
85748 Garchinga (Garching)  
Vācija

LEDVANCE ir uzticams partneris apgaismojuma uzstādītājiem un profesionāļiem. Papildus jaunajai LED lentu sistēmai mēs piedāvājam arī vērīgu gaismekļu klāstu un plašu inovatīvu un kvalitatīvu LED spuldžu izvēli.

Plašāka informācija par mūsu produktu un pakalpojumu klāstu ir pieejama vietnē [www.ledvance.com](http://www.ledvance.com)

Partneri:



**LEDVANCE.COM**