

Spēkā no 2024. gada 1. aprīlis

A light blue line-art illustration of a modern building with a grid of windows, a paved area with a tree, and a drainage grate. The illustration is rendered in white lines on a light blue background.

S24

ACO Nordic SIA

Privātmāju risinājumi
Cenas ar PVN



ACO
ACO Self Entwässerung



ACO
ACO Vario Schuhabstreifer

ACO Entwässerung mit System

ACO Therm Lichtschächte

ACO
ACO Self® Entwässerung

ACO
ACO Self® Punktentwässerung

Saturs

Līnijveida ūdens savācējs	1		5–31
Punktveida ūdens savācējs	2		33–47
ACO Vario apavu tīrīšanas ierīce	3		49–63
Infiltrācija un akumulācija	4		65–79
Revīzijas lūkas	5		81–91
Palīgtelpu logi	6		93–95
Gaismas šahtas	7		97–105

ACO.
we
care
for
water





1

ACO Self® līnijveida ūdens savācējs

Teknes privātai
celtniecībai



Nerūsējoša tērauda slokšņu režģi

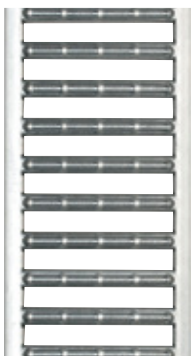

Elektropulēta nerūsējoša tērauda slokšņu režģi



Slokšņu režģi ar antracīta krāsas pulverpārklājumu



Nerūsējoša tērauda stieņu režģi



Nerūsējoša tērauda tīkļveida režģi ar pulverpārklājumu

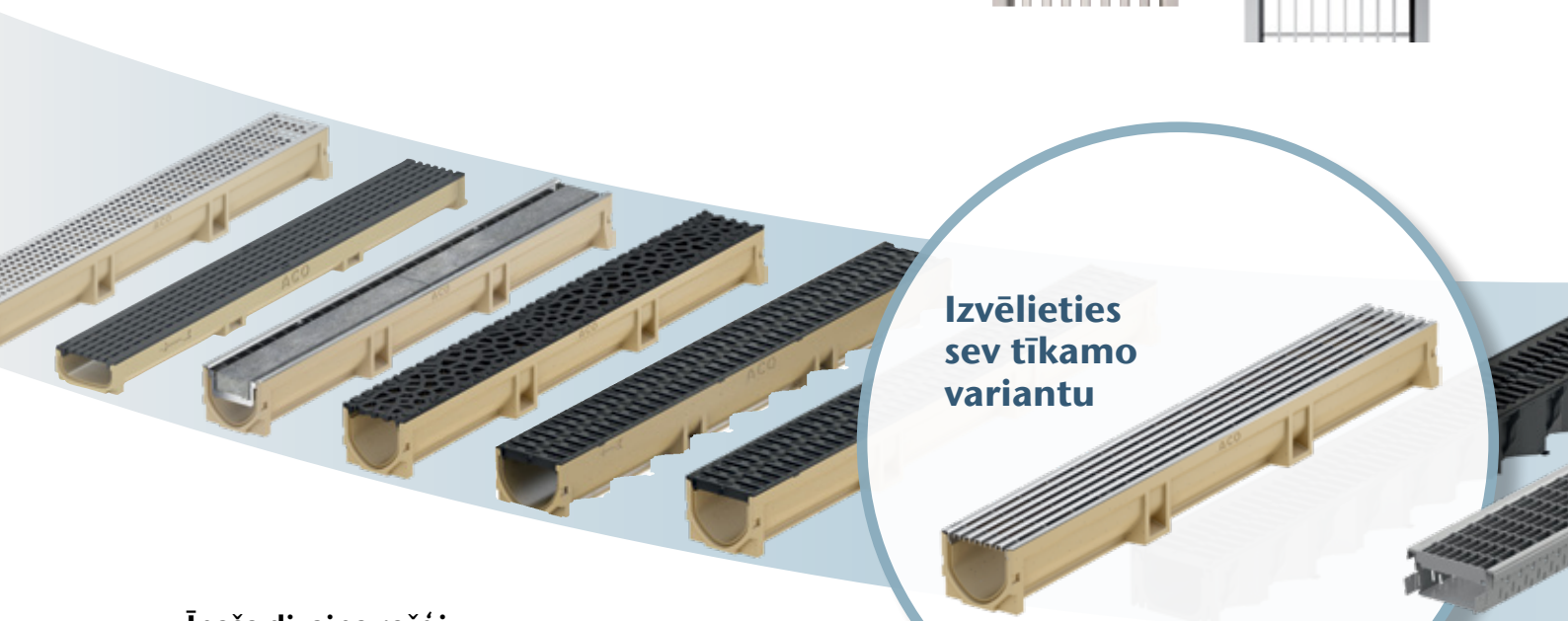

Izvēlieties sev tīkamo variantu

Īpaša dizaina režģi

Divu spraugu pārsegs (koka grīdām) no nerūsējoša tērauda



Divu spraugu pārsegs (akmens grīdām) no nerūsējoša tērauda



Čuguna režģi Voronoi



Tīkļveida režģi no čuguna Intercept



Teknes dažādiem mērķiem



Euroline 2.0 teknes korpusi izgatavoti no polimērbetona. Var braukt ar automašīnu.

Tīkļveida režģi no cinkota tērauda



Čuguna režģi



Režģi ar neslidošu Mikrogrip virsmu



Pārsegs ar spraugu no nerūsējošā tērauda vai cinkota tērauda



Plastmasas pārsegs ar spraugu



Tekņu noseģšanai varat izvēlēties kādu no daudziem dažādu režģu variantiem.

Izvēlieties vienu no 3 piedāvātajiem tekņu korpusiem.

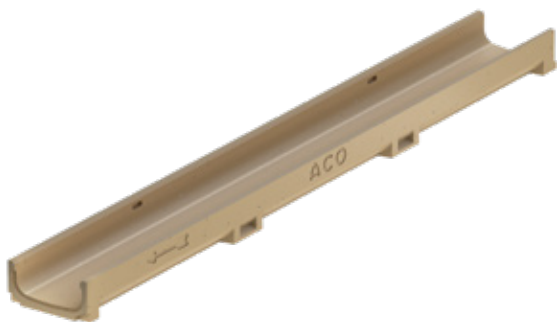

Euroline 60 tekne – zema tekne no polimērbetona; var braukt vieglās automašīnas



Hexaline tekne – augstas kvalitātes ACO tekne no plastmasas; var braukt vieglās automašīnas

ACO Euroline 2.0 teknes

1

Izstrādājuma priekšrocības

- 3 polimērbetona tekņu varianti (0,5 m un 1 m garas teknes un 1 m gara tekne ar DN 100 izplūdes caurulēm), līdz ar to iespējamas dažādas sistēmas konfigurācijas.
- Salizturīgs.
- Viegla, bet izturīga konstrukcija.
- Līdzena virsma, kas nodrošina lielu straumes ātrumu un ērtu tīrīšanu.
- V veida šķērsgriezums.
- Atvērtais šķērsgriezums atvieglo tekņu tīrīšanu.
- Režģu stiprināšanas sistēma bez skrūvēm.
- Var braukt ar vieglo automašīnu

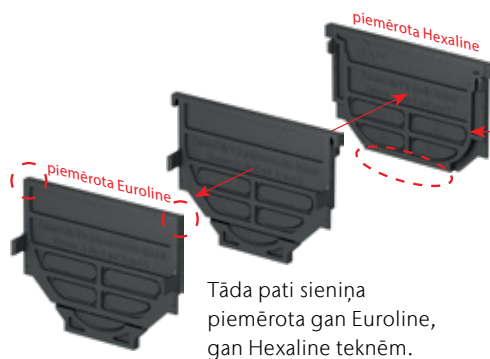

Noņemamās iepriekš izveidotās daļas, ja vēlamies izlaist ūdeni horizontāli un izlaižamā ūdens daudzums nav liels

Savienojums ar pazemes noteku sistēmu caur gala sieniņu ar DN 100 caurules savienojumu.

Savienojums ar pazemes noteku sistēmu caur teknes apakšu ar DN 100 izplūdes cauruli; var būt komplektā ar sifonu.

Sifonu var uzstādīt vēlāk.



Savienojums ar pazemes noteku sistēmu caur ieplūdes kasti

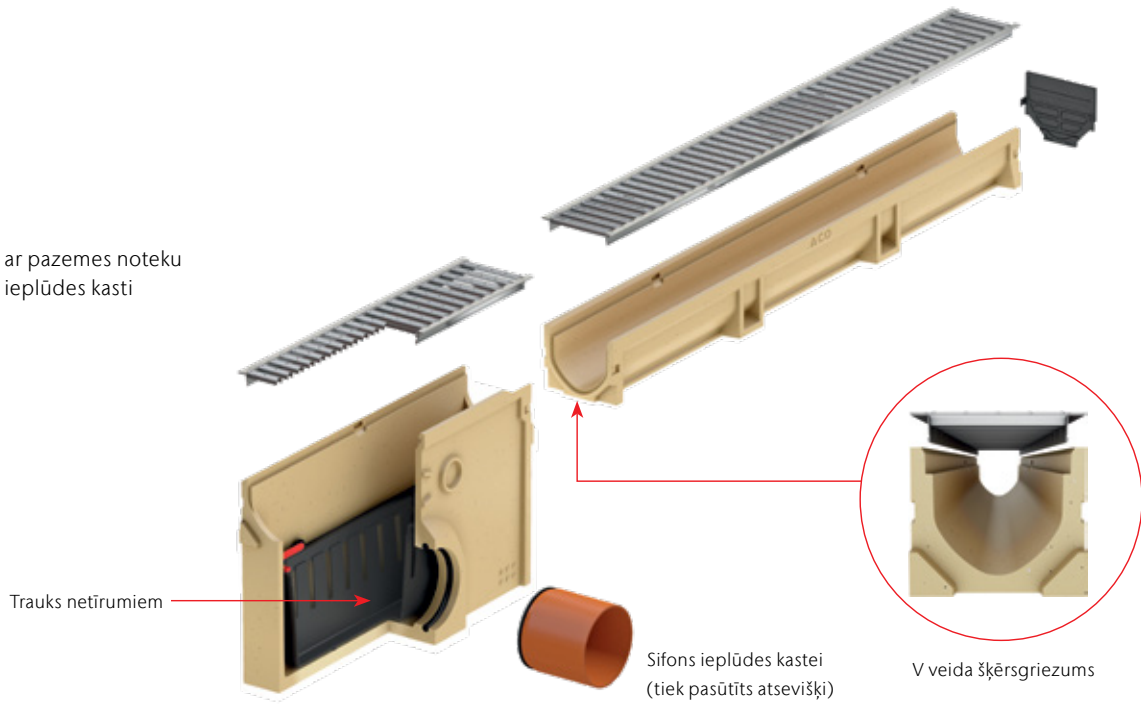

Montāžas shēmas

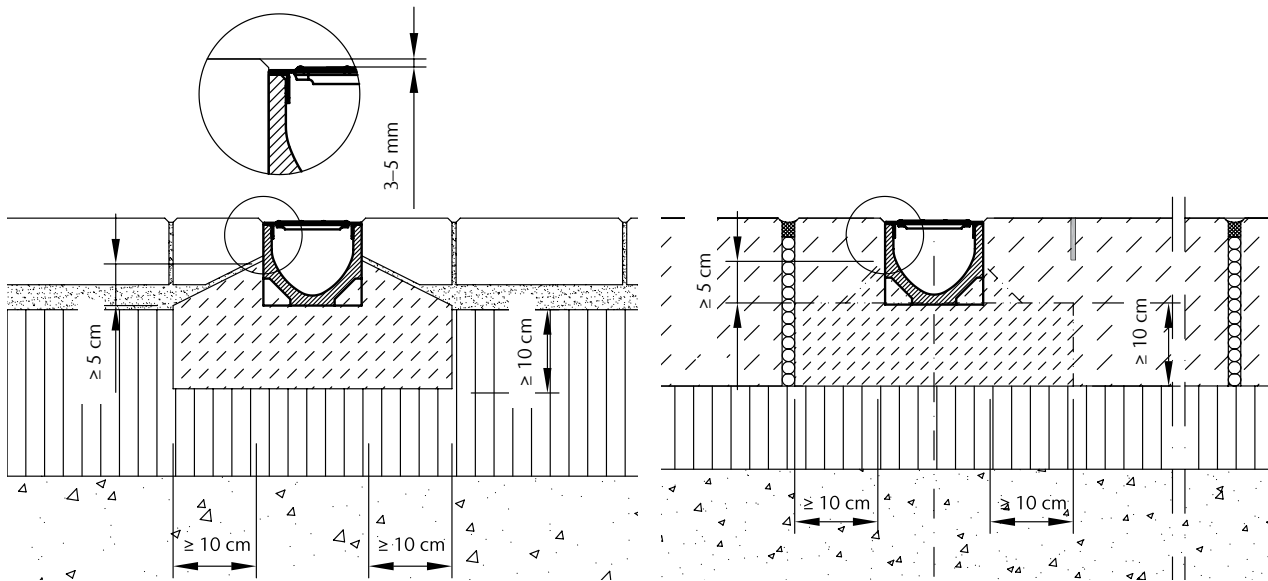

Ieplūdes kaste ir īpaši piemērota savienojumam, ja ūdens plūsma ir >6 litri sekundē, un pasargā sistēmu no pārslodzes. Tekņu sistēma regulāri jāzīvē. Kad uzkrājas daudz netīrumu, tekņu caurlaidspēja var samazināties vairāk nekā par 50%. Lai no noteku sistēmas nenāktu arī nepatīkama smaka, ieplūdes kastē var iemontēt sifonu.

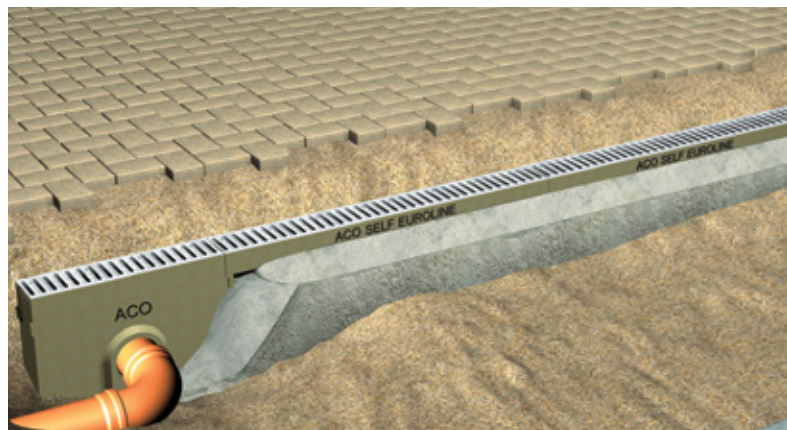

ACO Euroline 2.0 teknes bez režģiem

Izstrādājuma priekšrocības

- Polimērbetona korpuss
- V veida šķērs griezum
- Dobs teknes šķērs griezum
- Režģa stiprināšana bez skrūvēm
- Saderīgs saskaņā ar EN1433

- Atbilst ES tiesību aktu nosacījumiem (CE)
- Var braukt ar vieglo automašīnu
- Iekšējais platums 100 mm

ACO Euroline 2.0 tekne

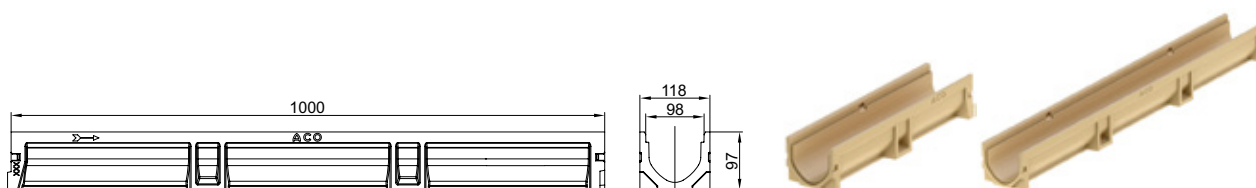

Garums [mm]	Platums [mm]	Augstums [mm]	Svars [kg]	Daudzums iepakojumā [gab.]	Izstrādājuma kods	Cena ar PVN [EUR/gab.]
1000	118	97	6,8	60	3003669	21,00
500	118	97	3,6	12	3003691	16,00

ACO Euroline 2.0 tekne bez režģa, ar iemontētu PVC cauruli

- 100 cm tekne ar lietu cauruli 110 mm diametrā



Garums [mm]	Platums [mm]	Augstums [mm]	Svars [kg]	Daudzums iepakojumā [gab.]	Izstrādājuma kods	Cena ar PVN [EUR/gab.]
1000	118	97	7,1	12	3003692	33,00

ACO Euroline 2.0 ieklūdes kaste bez režģa, ar trauku netīrumiem

- iespējama sifona montāža
- 110 mm izplūde
- nav piemērota 60 mm augstajām Euroline tehnēm



Garums [mm]	Platums [mm]	Augstums [mm]	Svars [kg]	Daudzums iepakojumā [gab.]	Izstrādājuma kods	Cena ar PVN [EUR/gab.]
500	118	300	10,3	12	3003672	73,00

ACO Euroline 60 teknes bez režģiem

Izstrādājuma priekšrocības

- Polimērbetona korpuss
- Dobs teknes šķērsgriezums
- Režģa stiprināšana bez skrūvēm
- Saderīgs saskaņā ar EN1433

- Atbilst ES tiesību aktu nosacījumiem (CE)
- Var braukt ar vieglo automašīnu
- Iekšējais platums 100 mm

ACO Euroline 60 teknes korpuss

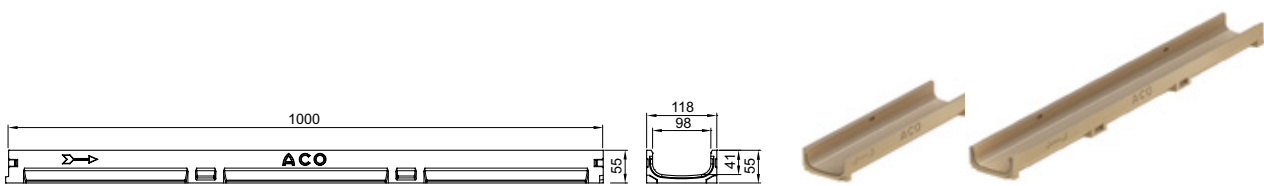

Garums	Platums	Augstums	Svars	Daudzums iepakojumā	Izstrādājuma kods	Cena ar PVN
[mm]	[mm]	[mm]	[kg]	[gab.]		[EUR/gab.]
1000	118	55	5,0	60	810000	17,00
500	118	55	2,4	12	320276	13,00

ACO Euroline 60 tekne bez režģa, ar iemontētu PVC cauruli

- 100 cm tekne ar lietu cauruli 110 mm diametrā



Garums	Platums	Augstums	Svars	Daudzums iepakojumā	Izstrādājuma kods	Cena ar PVN
[mm]	[mm]	[mm]	[kg]	[gab.]		[EUR/gab.]
1000	118	55	4,8	12	810010	25,00

Euroline 60
paredzētā gala
sieniņa.



Euroline 60 savienojums ar noteku sistēmu caur
tekni ar DN 100 izpldes atveri

ACO Hexaline teknes bez režģiem

Izstrādājuma priekšrocības

- Polipropilēna teknes korpuss
- Dobs teknes šķērsriezums
- Režģa stiprināšana bez skrūvēm

- Atbilst ES tiesību aktu nosacījumiem (CE)
- Var braukt ar vieglo automašīnu

ACO Hexaline teknes korpuss

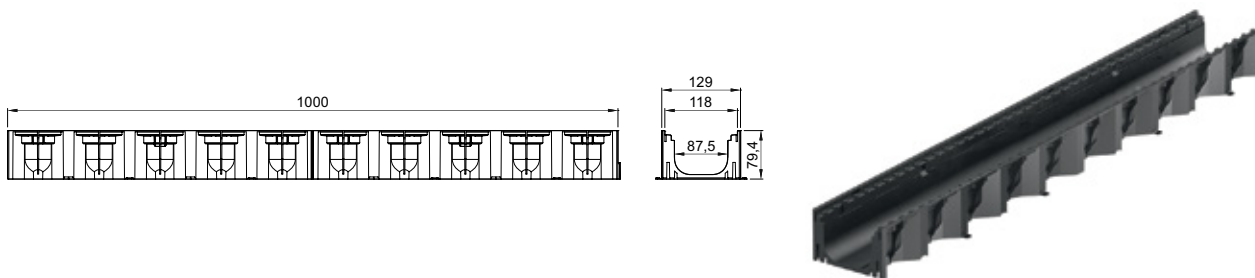

Garums	Platums	Augstums	Svars	Daudzums iepakojumā	Izstrādājuma kods	Cena ar PVN
[mm]	[mm]	[mm]	[kg]	[gab.]		[EUR/gab.]
1000	129	80	0,75	72	319200	10,00

Montāžas norādījumi atrodas katras ACO Hexaline teknes apakšējā pusē

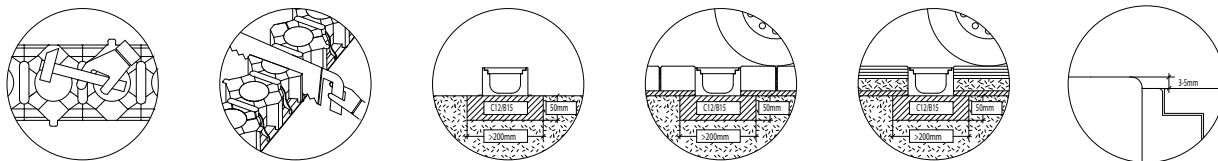

Montējot teknes, tās jāsakabina viena ar otru.

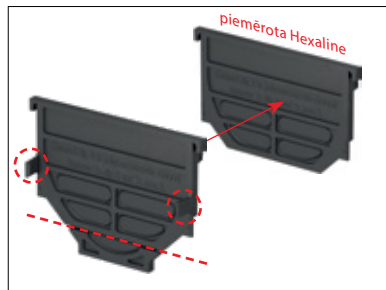







Viena un tā pati gala sieniņa ir piemērota *Hexaline* un *Euroline* teknēm.



Galvenie papildu elementi ir pieejami *Hexaline* piederumu komplektā, izstrādājuma kods 319287.

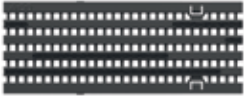

ACO Euroline un Hexaline režģi

	Materiāls	Garums [mm]	Slodzes klase	Caurumu platums [cm ² /m]	Daudzums iepakojumā [gab.]	Izstrādājuma kods	Cena ar PVN [EUR/gab.]
Slokšņu režģi							
	Cinkots tērauds	1000	Var braukt ar vieglo automašīnu	468	20	38516	11,00
		500	Var braukt ar vieglo automašīnu	468	5	38517	6,00
	Plastmasa ar slīdēšanu mazinošu virsmu	1000	Var braukt ar vieglo automašīnu	254	20	319250	7,00
		500	Var braukt ar vieglo automašīnu	254	5	319251	5,00
	Elektropulēts nerūsējošais tērauds	1000	Var braukt ar vieglo automašīnu	468	10	310307	76,00
		500	Var braukt ar vieglo automašīnu	468	5	310308	48,00
	Cinkots tērauds ar antracīta krāsas pārklājumu	1000	Var braukt ar vieglo automašīnu	468	10	10305	40,00
		500	Var braukt ar vieglo automašīnu	468	5	10306	25,00
	Čuguns EN-GJS	500	B 125	470	20	310309	23,00
„Voronoi“ režģi							
	Čuguns EN-GJS	500	B 125	284	10	310319	31,00
„Intercept“ režģi							
	Čuguns EN-GJS	500	B 125	224	10	310321	31,00
„Microgrip“ režģi							
	Plastmasa ar slīdēšanu mazinošu virsmu	500	B 125 (tikai kopā ar Euroline 2.0 tekni)	250	20	3003634	25,00

	Materiāls	Garums [mm]	Slodzes klase	Caurumu platums [cm ² /m]	Daudzums iepakojumā [gab.]	Izstrādājuma kods	Cena ar PVN [EUR/gab.]
--	-----------	----------------	------------------	--	----------------------------------	----------------------	------------------------------

Tiklveida režģi 30/10

	Cinkots tērauds	1000	Var braukt ar vieglo automašīnu	729	10	310310	71,00
		500		729	5	310311	47,00
	Nerūsējošais tērauds	1000		729	6	310312	162,00
		500		729	3	310313	111,00

Kvadrātu režģi

	Nerūsējošais tērauds	1000	Var braukt ar vieglo automašīnu	229	6	3004020	280,00
		500		114	3	3004032	180,00



Stieņu režģi

	Nerūsējošais tērauds	1000	Var braukt ar vieglo automašīnu	440	6	10323	201,00
		500		440	3	10324	131,00

Profilētu stieņu režģi

	Nerūsējošais tērauds	1000	Var braukt ar vieglo automašīnu	365	6	3003856	361,00
		500		365	3	3003857	234,00
	Cinkots tērauds	1000		365	6	3003858	121,00
		500		365	3	3003859	91,00



Vāki ar divām spraugā

	Nerūsējošais tērauds koka virsmai	1000	Gājējiem	228	6	310314	317,00
		500		228	3	310324	194,00
	Nerūsējošais tērauds akmens virsmas	1000	Gājējiem	190	6	310317	317,00
		500		190	3	310327	194,00
	Nerūsējošais tērauds flīžu virsmas	1000	Gājējiem	190	6	310315	317,00
		500		190	3	310325	194,00

ACO Euroline un Hexaline pārsegi ar spraugām

Izstrādājuma priekšrocības

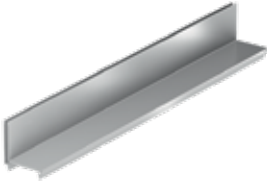
- Spraugas platums: 10 mm
- Revīzijas vāka pacelšanai vajadzīga atslēga (izstrādājuma kods 415924). Meklēt piederumu sadaļā
- Var uzbraukt virsū ar vieglo automašīnu

	Materiāls	Izmēri			Slodzes klas	Caurumu platums	Daudzums iepakojumā	Izstrādājuma kods	Cena ar PVN
		Ga-rums	Pla-tums	Augs-tums					
		[mm]	[mm]	[mm]					
Tērauda pārsegs ar spraugu									
	Cinkots tērauds	1000	118	105	A15	93	6	415838	103,00
		850					2	415840	87,00
		500					2	415850	58,00
	Nerūsējošais tērauds	1000					6	415842	168,00
		850					2	415844	140,00
		500					2	415851	97,00
Revīzijas elements									
	Cinkots tērauds	500	118	105	A15	92	2	415839	156,00
		150					2	415841	116,00
	Nerūsējošais tērauds	500					2	415843	202,00
		150					2	415845	133,00
Plastmasas pārsegs ar spraugu									
	Plastmasa	500	118	60	A15	81,6	20	319554	11,00

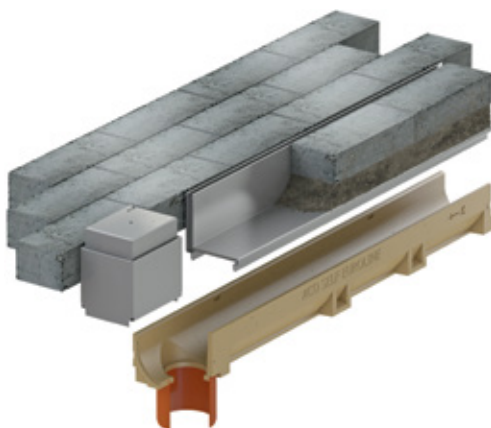

ACO Self pārsegs ar divām spraugām flīžu grīdām



ACO tirdzniecības stenda koncepcija



ACO Euroline 2.0 teknes ar cinkota tērauda režģiem

Izstrādājuma priekšrocības

- Polimērbetona korpuss
- V veida šķērsgriezums
- Dobs teknes šķērsgriezums
- Režģa stiprināšana bez skrūvēm
- Saderīgs saskaņā ar EN1433

- Atbilst ES tiesību aktu nosacījumiem (CE)
- Var braukt ar vieglo automašīnu
- Iekšējais platums 100 mm

ACO Euroline 2.0 tekne

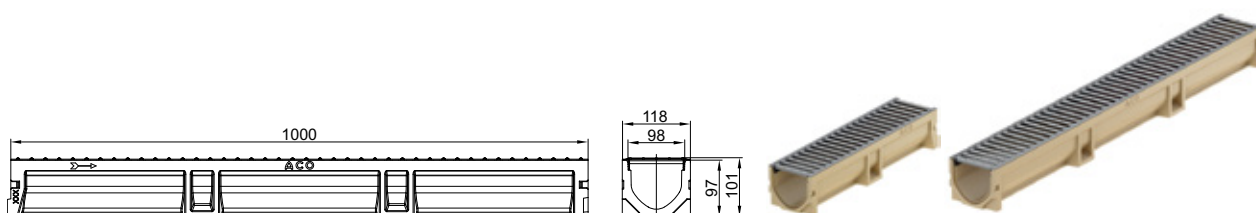

Garums	Platums	Augstums	Svars	Daudzums iepakojumā	Izstrādājuma kods	Cena ar PVN
[mm]	[mm]	[mm]	[kg]	[gab.]		[EUR/gab.]
1000	118	100	8,0	60	3003693	31,00
500	118	100	4,3	12	3003694	22,00

ACO Euroline 2.0 tekne ar iemontētu PVC cauruli

- 100 cm tekne ar lietu cauruli 110 mm diametrā



Garums	Platums	Augstums	Svars	Daudzums iepakojumā	Izstrādājuma kods	Cena ar PVN
[mm]	[mm]	[mm]	[kg]	[gab.]		[EUR/gab.]
1000	118	100	8,3	12	3003695	44,00

ACO Euroline 2.0 ieplūdes kaste ar cinkota tērauda režģi

- iespējama sifona montāža
- 110 mm izplūde
- nav piemērota 60 mm augstajām Euroline tehnēm



Garums	Platums	Augstums	Svars	Daudzums iepakojumā	Izstrādājuma kods	Cena ar PVN
[mm]	[mm]	[mm]	[kg]	[gab.]		[EUR/gab.]
500	118	303	11,3	12	3003696	79,00



ACO Euroline 2.0 teknes ar čuguna režģiem

Izstrādājuma priekšrocības

- Polimērbetona korpus
- V veida šķērsgriezums
- Dobs teknes šķērsgriezums
- Režģa stiprināšana bez skrūvēm
- Saderīgs saskaņā ar EN1433

- Atbilst ES tiesību aktu nosacījumiem (CE)
- Slodzes klase B 125
- Iekšējais platums 100 mm

ACO Euroline 2.0 tekne

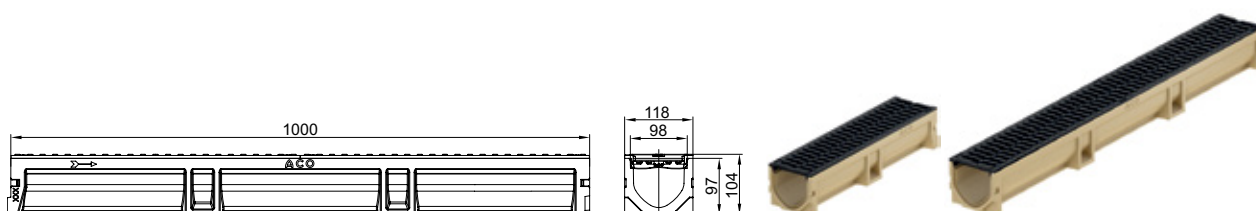

Garums	Platums	Augstums	Svars	Daudzums iepakojumā	Izstrādājuma kods	Cena ar PVN
[mm]	[mm]	[mm]	[kg]	[gab.]		[EUR/gab.]
1000	118	104	11,8	60	3003697	77,00
500	118	104	6,0	12	3003698	40,00

ACO Euroline 2.0 tekne ar iemontētu PVC cauruli

- 100 cm tekne ar lietu cauruli 110 mm diametrā

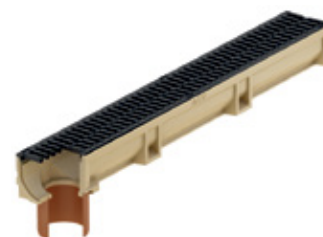

Garums	Platums	Augstums	Svars	Daudzums iepakojumā	Izstrādājuma kods	Cena ar PVN
[mm]	[mm]	[mm]	[kg]	[gab.]		[EUR/gab.]
1000	118	104	12,1	12	3003699	80,00

ACO Euroline 2.0 grūža ķērājs ar čuguna režģi

- iespējama sifona montāža
- 110 mm izplūde
- nav piemērota 60 mm augstajām Euroline tehnēm



Garums	Platums	Augstums	Svars	Daudzums iepakojumā	Izstrādājuma kods	Cena ar PVN
[mm]	[mm]	[mm]	[kg]	[gab.]		[EUR/gab.]
500	118	305	13,0	12	3003710	96,00



Čuguna režģis korozijas dēļ ieguva brūnu,
Corten tēraudam līdzīgu krāsu.

ACO Euroline 2.0 teknes ar „Microgrip“ plastmasas režģiem

Izstrādājuma priekšrocības

- Polimērbetona korpuss
- Dobs V veida teknes šķērsriezums
- Režģa stiprināšana bez skrūvēm
- Saderīgs saskaņā ar EN1433

- Atbilst ES tiesību aktu nosacījumiem (CE)
- Slodzes klase B 125
- Iekšējais platums 100 mm

ACO Euroline 2.0 tekne

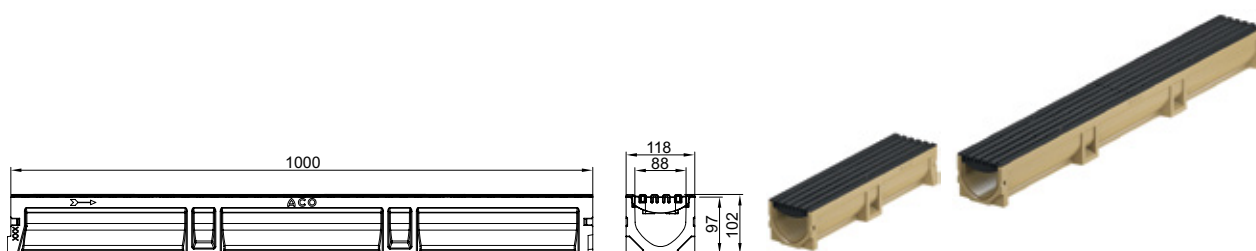

Garums	Platums	Augstums	Svars	Daudzums iepakojumā	Izstrādājuma kods	Cena ar PVN
[mm]	[mm]	[mm]	[kg]	[gab.]		[EUR/gab.]
1000	118	104	7,5	60	3004021	71,00
500	118	104	3,8	12	3009826	41,00

ACO Euroline 2.0 tekne ar iemontētu PVC cauruli

- 100 cm tekne ar lietu cauruli 110 mm diametrā

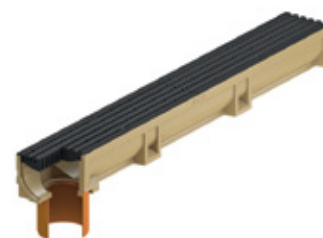

Garums	Platums	Augstums	Svars	Daudzums iepakojumā	Izstrādājuma kods	Cena ar PVN
[mm]	[mm]	[mm]	[kg]	[gab.]		[EUR/gab.]
1000	118	104	7,0	12	3004023	83,00

ACO Euroline 2.0 ieplūdes kaste ar „Microgrip“ plastmasas režģi

- iespējama sifona montāža
- 110 mm izplūde
- nav piemērota 60 mm augstajām Euroline tehnēm

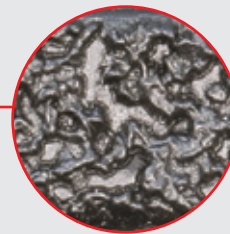
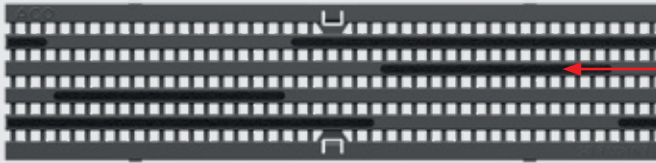

Garums	Platums	Augstums	Svars	Daudzums iepakojumā	Izstrādājuma kods	Cena ar PVN
[mm]	[mm]	[mm]	[kg]	[gab.]		[EUR/gab.]
500	118	305	10,9	12	3004024	98,00

„Microgrip“ plastmasas režģis, B 125

Palielināts „Microgrip“
struktūras attēls.



Slidēšanu mazinošā režģa virsma.

ACO Euroline 60 teknes ar cinkota tērauda režģiem

Izstrādājuma priekšrocības

- Teknes korpusi izgatavoti no polimērbetona
- Nenoslogots teknes šķērsgriezums
- Režģu stiprināšana bez skrūvēm
- Saderīgs saskaņā ar EN1433
- Atbilst ES tiesību aktu nosacījumiem (CE)
- Paredzētas vieglas un neintensīvas slodzes zonām
- Var braukt ar vieglo automašīnu
- Iekšējais platums 100 mm

Tekne

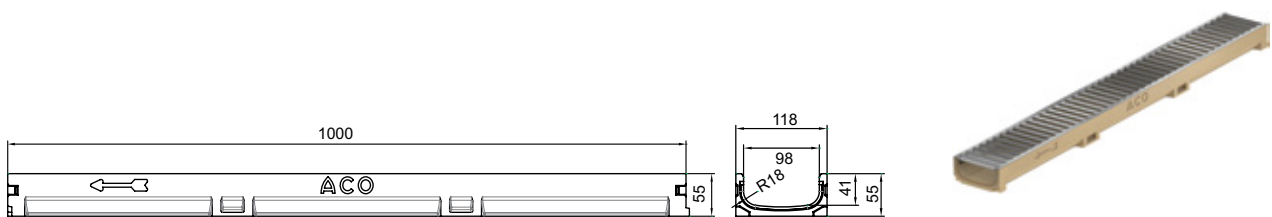

Garums	Platums	Augstums	Svars	Daudzums iepakojumā	Izstrādājuma kods	Cena ar PVN
[mm]	[mm]	[mm]	[kg]	[gab.]		[EUR/gab.]
1000	118	55	6,2	60	416922	28,00

Tekne ar iemontētu PVC cauruli



Garums	Platums	Augstums	Svars	Daudzums iepakojumā	Izstrādājuma kods	Cena ar PVN
[mm]	[mm]	[mm]	[kg]	[gab.]		[EUR/gab.]
1000	118	55	6,5	12	416923	36,00

ACO Hexaline teknes ar režģiem

Izstrādājuma priekšrocības

- Montāžas instrukcijas atrodas uz teknes apakšas
- 8 savienojumi ar lietus notekām
- Plastmasas (PP) korpusi
- Dobs teknes šķērsriezums
- Režģu stiprināšana bez skrūvēm

- Atbilst ES tiesību aktu nosacījumiem (CE)
- Var braukt ar vieglo automašīnu
- Ieteicamais līnijas garums vienai izplūdei: ne vairāk kā 5 m

ACO Hexaline tekne ar cinkota tērauda režģi

Garums	Platums	Augstums	Svars	Daudzums iepakojumā	Kods	Cena ar PVN
[mm]	[mm]	[mm]	[kg]	[gab.]		[EUR/gab.]
1000	129	81	1,9	72	319213	21,00



















ACO Hexaline tekne ar plastmasas režģi

Garums	Platums	Augstums	Svars	Daudzums iepakojumā	Izstrādājuma kods	Cena ar PVN
[mm]	[mm]	[mm]	[kg]	[gab.]		[EUR/gab.]
1000	129	82	1,9	72	319210	17,00



ACO Euroline / Hexaline piederumi

Apraksts	Piemērots	Daudzums iepakojumā [gab.]	Izstrādājuma kods	Cena ar PVN [EUR/gab.]
 <p>Stūra detaļa ar čuguna režģi</p> <ul style="list-style-type: none"> ■ Korpus no plastmasas ■ Izmēri: 118 x 118 mm ■ Vertikāls 110 mm savienojums ■ Slodzes klase B 125 	<ul style="list-style-type: none"> ■ Euroline 2.0 	10	3003854	35,00
 <p>Stūra detaļa ar cinkota tērauda režģi</p> <ul style="list-style-type: none"> ■ Korpus no plastmasas ■ Izmēri: 118 x 118 mm ■ Vertikāls 110 mm savienojums ■ Slodzes klase A 15 	<ul style="list-style-type: none"> ■ Euroline 2.0 	10	3003855	30,00
 <p>Gala sieniņa, melna</p> <ul style="list-style-type: none"> ■ Teknes sākumam un galam ■ Izgatavota no polipropilēna (PP) 	<ul style="list-style-type: none"> ■ Euroline 2.0 ■ Hexaline 	50	319288	4,00
 <p>Gala sieniņa</p> <ul style="list-style-type: none"> ■ Teknes sākumam un galam ■ Izgatavota no polimērbetona 	<ul style="list-style-type: none"> ■ Euroline 60 	50	810200	8,00
 <p>Gala sieniņa ar horizontālu izplūdi, melna</p> <ul style="list-style-type: none"> ■ Teknes galam ■ Izgatavota no polipropilēna (PP) ■ Caurules savienojuma diametrs 110 mm 	<ul style="list-style-type: none"> ■ Euroline 2.0 ■ Hexaline 	8	319289	10,00
 <p>Teknes sifons</p> <ul style="list-style-type: none"> ■ No 2 daļām ■ No plastmasas 	<ul style="list-style-type: none"> ■ Euroline 2.0 	12	01666	8,00
 <p>Ieplūdes kastes sifons</p> <ul style="list-style-type: none"> ■ Diametrs 110 cm 	<ul style="list-style-type: none"> ■ Euroline 2.0 	12	01684	21,00
 <p>Atslēga</p>	<ul style="list-style-type: none"> ■ Režģiem ar slēgumu bez skrūvēm 	5	03429	17,00
 <p>Waterseal</p> <ul style="list-style-type: none"> ■ Tekņu salaidumu aizdarei ■ Tilpums 300 ml 	<ul style="list-style-type: none"> ■ Euroline 2.0 ■ Euroline 60 	12	61957	27,00

Apraksts	Piemērots	Daudzums	Izstrādājuma	Cena
		iepakojumā	kods	ar PVN
		[gab.]		[EUR/gab.]
 Netīrīšanas trauks ieplūdes kastei <ul style="list-style-type: none"> ■ Polipropilēns (PP) 	<ul style="list-style-type: none"> ■ Euroline 2.0 	20	3004952	11,00
 Stūra savienojuma elements <ul style="list-style-type: none"> ■ No plastmasas ■ Melns 	<ul style="list-style-type: none"> ■ Hexaline 	10	19280	16,00
 Lapu sietiņš, melns	<ul style="list-style-type: none"> ■ Hexaline 	20	319282	2,00
 Vertikālās izplūdes savienojums, melns <ul style="list-style-type: none"> ■ Diametrs 110 mm 	<ul style="list-style-type: none"> ■ Hexaline 	20	19286	4,00
 Atslēga revīzijas lūkas pacelšanai <ul style="list-style-type: none"> ■ Izgatavota no cinkota tērauda 	<ul style="list-style-type: none"> ■ 50 cm gari revīzijas elementi no tērauda (pārsegumi ar spraugām) 	1	415924	11,00
 Hexaline piederumu komplekts <ul style="list-style-type: none"> ■ 2 gala sienīņas ■ 1 lapu sietiņš ■ 1 vertikālās izplūdes savienojums 	<ul style="list-style-type: none"> ■ Hexaline 	15	319287	10,00
 Līme <ul style="list-style-type: none"> ■ Flīžu un akmens līmēšanai divu spraugu pārsegos ■ Nekaitē nerūsējošajam tēraudam ■ Iepakojumā ir 450 g līmes ■ Ar 450 g pietiek 1000 mm pārsegam ar spraugu 	<ul style="list-style-type: none"> ■ Euroline un Hexaline divu spraugu pārsegi akmens vai flīžu grīdām 	12	375089	39,00

ACO Slimline teknes

Izstrādājuma priekšrocības

- Plastmasas korpuss
 - Dobs teknes šķērsriezums
 - Viegli noņemami režģi
 - Saderības iespēja saskaņā ar EN 1433
- Slodzes klase A 15
 - Iekšējais platums 60 mm
 - Četri režģu varianti
 - Tekne noturīga pret vides ietekmi

ACO Slimline tekne ar alumīnija režģi



Režģa nosaukums	Režģa spraugu platums			Kopējā režģa spraugu platība	Daudzums iepakojumā	Izstrādājuma kods	Cena ar PVN	
	Garums	Platums	Platums					
	[mm]	[mm]	[mm]	[mm]	[cm ² /m]	[gab.]	[EUR/gab.]	
Aluminium, silver	1000	60	103	5	160	72	3007918	51,00
Aluminium, black	1000	60	103	5	160	72	3007919	51,00

ACO Slimline tekne ar tērauda režģi



Režģa nosaukums	Režģa spraugu platums			Kopējā režģa spraugu platība	Daudzums iepakojumā	Izstrādājuma kods	Cena ar PVN	
	Garums	Platums	Platums					
	[mm]	[mm]	[mm]	[mm]	[cm ² /m]	[gab.]	[EUR/gab.]	
Corten tērauds	1000	60	103	5	160	36	3007940	92,00
Nerūsējošais tērauds	1000	60	103	5	160	60	3007941	92,00

Pielāgošanas piemēri



ACO Slimline ir diskrētas, bet tajā pašā laikā arī pamanāmas un estētiskas teknes. Šaurās teknes ar 6 cm plato ūdens savācēju ir lieliski piemērotas terasēm.





**Corten tērauds**

Corten ir tērauda paveids ar noteiktu daudzumu vara sastāvā. Sākotnēji Corten virsma ir spīdīga, bet, reaģējot ar ūdeni, tā maina izskatu. Izveidojusies rūsas krāsas oksidācijas plēve, ko dēvē par patīnu, pasargā metālu no korozijas. Veidojoties patīnai, lietus ūdens arī var nokrāsoties rūsas krāsā un nedaudz iekrāsot blakusesošu flīžu un citas pārklājuma virsmas.

Ieteicams montēt tekni vismaz 3-5 cm dziļāk par blakusesošām virsmām, lai lietusgāzes gadījumā ūdens nenonāktu atpakaļ uz pārklājuma.

Ja blakusesošās virsmas pārklājums ir ļoti gaišs vai porains, ieteicams paturēt Corten režģus citā drošā vietā, kamēr pilnībā izveidosies patīna (oksidācijas plēve).

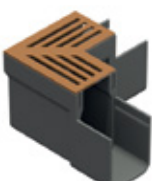
ACO Slimline stūriši

	Režģa nosaukums	Režģa spraugu platums			Režģa spraugu platība	Kopējā režģa spraugu platība	Daudzums iepakojumā	Izstrādājuma kods	Cena ar PVN
		Ga-rums	Pla-tums	Augs-tums					
		[mm]	[mm]	[mm]					
Alumīnija režģi									
	Aluminium, silver	160	160	106	5	24	4	3007942	39,00
	Aluminium, black	160	160	106	5	24	4	3007943	39,00
Tērauda režģi									
	Corten	160	160	106	5	24	4	3007944	67,00
	Nerūsējošais tērauds	160	160	106	5	24	4	3007945	67,00

ACO Slimline piederumi

		Piemērots	Daudzums iepakojumā [gab.]	Izstrādājuma kods	Cena ar PVN [EUR/gab.]
	Gala sieniņa ■ teknes sākumam un galam	■ Slimline	50	3004936	6,00
	Gala sieniņa ar 50 mm izplūdi ■ teknes galam	■ Slimline	25	3004937	6,00
	Tekņu savienojums, simetrisks ■ teknes elementu savienošanai	■ Slimline	50	3004934	5,00
	Tekņu savienojums, asimetrisks ■ teknes elementu savienošanai, uzklājot gar apmali, sienu vai citu šķērslī	■ Slimline	25	3004935	5,00
	T veida posms bez režģa ■ trijū līnijū sujungimui	■ Slimline	1	3007947	25,00
	Asimetrisks savienojums ar vertikālu 110 mm izplūdi ■ izplūdes uzgaļa diametrs 110 mm	■ Slimline	25	3004940	11,00
	Netīrumu trauks ■ teknei	■ Slimline	25	3007949	15,00
	Urbis ■ izplūdes ierīkošanai teknes apakšā ■ diametrs 45 mm	■ Slimline	1	3007989	48,00

ACO.
we
care
for
water





2

ACO Self® punktveida ūdens savācējs

Trapi privātai
celtniecībai



ACO Multipoint trapi bez režģiem, A15 – B125

Izstrādājuma priekšrocības

- Izgatavots no polimērbetona
- Skaists režģu dizains
- Režģu stiprināšana bez skrūvēm
- Hermētisks izplūdes pieslēgums

- Horizontāla 110 mm izplūde
- Atbilst LST EN 124-2
- Slodzes klases A 15 un B 125
- Netīrumu trauka tilpums 3,1 l
- Pēc izvēles liets cinkota tērauda vai EN-GJS rāmis



Garums [mm]	Platums [mm]	Augs- tums [mm]	Svars [kg]	Daudzums iepakojumā [gab.]	Izstrādājuma kods	Cena ar PVN [EUR/gab.]
----------------	-----------------	-----------------------	---------------	----------------------------------	----------------------	------------------------------

Čuguna EN-GJS rāmis

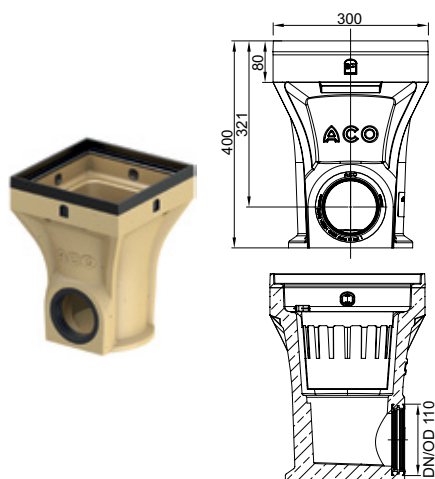

300	300	400	24,9	12	152903	197,00
-----	-----	-----	------	----	--------	--------

Cinkota tērauda rāmis

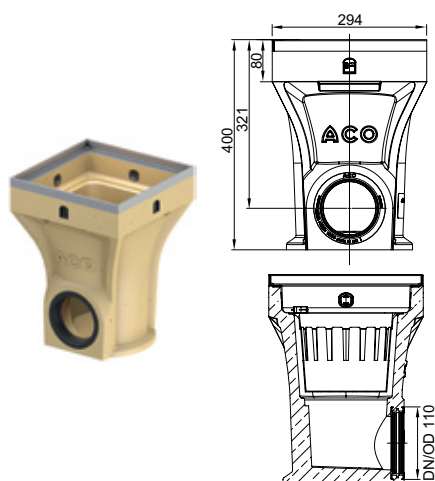

294	294	400	22,9	12	152902	197,00
-----	-----	-----	------	----	--------	--------

ACO Multipoint trapu režģi

Slodzes klase B 125

- Režģi atbilst LST EN 124 - 2
- Režģu stiprināšana bez skrūvēm
- Režģi ir grozāmi 90° leņķī

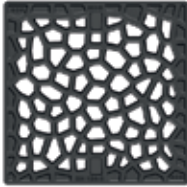
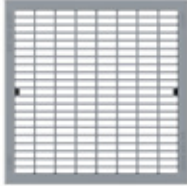
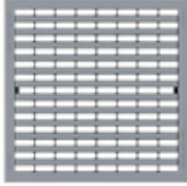
Materiāls	Režģu spraugu platums		Kopējā režģu spraugu platība	Svars	Daudzums iepakojumā	Izstrādājuma kods	Cena ar PVN		
	Garums [mm]	Platums [mm]							
Čuguna režģi									
	Čuguns EN-GJS	281	281	10	219	6,7	12	152912	75,00
Voronoi režģi									
	Čuguns EN-GJS	281	281	–	235	6,1	12	3005514	79,00
Tiklveida režģi									
	Cinkots tērauds	281	281	9 x 28	426	3,4	12	152910	115,00
Stieņu režģi									
	Cinkots tērauds	281	281	9	263	3,1	12	152911	115,00

ACO Multipoint traps ar čuguna režģi, B125

Izstrādājuma priekšrocības

- Izgatavots no polimērbetona
- Skaists režģa dizains
- Režģa stiprināšana bez skrūvēm
- Hermētiska 110 mm izplūde

- Horizontāla 110 mm izplūde
- Atbilst LST EN 124-2
- Slodzes klase B 125
- Netīrumu trauka tilpums 3,1 l
- Liets EN-GJS rāmis



	Garums [mm]	Platums [mm]	Augstums [mm]	Svars [kg]	Daudzums iepakojumā [gab.]	Izstrādājuma kods	Cena ar PVN [EUR/gab.]
	300	300	400	31,2	12	3007786	276,00

ACO Multipoint traps ar čuguna režģi, D400

Izstrādājuma priekšrocības

- Izgatavots no polimērbetona
- Mazs augstums
- Režģa stiprināšana bez skrūvēm
- Režģis negrab





- Vertikāla 160 mm izplūde
- Atbilst LST EN 124-2
- Slodzes klase B 125
- Netīrumu trauka tilpums 1,1 l
- Liets EN-GJS rāmis



2

	Garums [mm]	Platums [mm]	Augstums [mm]	Svars [kg]	Daudzums iepakojumā [gab.]	Izstrādājuma kods	Cena ar PVN [EUR/gab.]
	300	300	275	26,32	12	3007785	340,00





ACO Multipoint piederumi

Apraksts	Pielietojums	Svars [kg]	Daudzums iepakojumā [gab.]	Izstrādājuma kods	Cena ar PVN [EUR/gab.]
 <p>Padziļinājuma elements ar čuguna apmali</p> <ul style="list-style-type: none"> Slodzes klase B 125 Polimērbetons Var pievienot 110 mm piltuvi Augstums 232 mm 	<ul style="list-style-type: none"> Multipoint B 125 	13,8	12	152921	171,00
 <p>Padziļinājuma elements ar cinkota tērauda apmali</p> <ul style="list-style-type: none"> Slodzes klase B 125 Polimērbetons Var pievienot 110 mm piltuvi Augstums 232 mm 	<ul style="list-style-type: none"> Multipoint B 125 	11,8	12	152920	171,00
 <p>Sifons</p> <ul style="list-style-type: none"> Ūdens kāpums 50 mm Nerūsējošais tērauds 	<ul style="list-style-type: none"> Multipoint B 125 Multipoint D 400 	31,2	2	319642	63,00
 <p>Sifons</p> <ul style="list-style-type: none"> Polipropilēns Neizjaucams Diametrs 110 mm 	<ul style="list-style-type: none"> Multipoint B 125 Iepilūdes kastēm 	0,2	5	01684	21,00
 <p>Filtrs netīrumu traukam</p>	<ul style="list-style-type: none"> Multipoint 	0,1	20	16129	15,00

ACO Europoint trapi ar režģiem

Izstrādājuma priekšrocības

- Izgatavots no polimērbetona
- Režģu stiprināšana bez skrūvēm
- Hermētiska 110 mm izplūde

	Ga- rums [mm]	Pla- tums [mm]	Augs- tums [mm]	Slodzes klase	Kopējā režģa spraugu platība [cm ²]	Svars [kg]	Daudzums iepakojumā [gab.]	Izstrādājuma kods	Cena ar PVN [EUR/gab.]
ACO Europoint traps ar plastmasas tīkļveida režģi (30/10 mm)									
	252	252	400	Var braukt ar vieglo automašīnu	338		12	319668	138,00
ACO Europoint traps ar melnu Microgrup plastmasas režģi									
	252	252	400	B 125	74		12	319670	179,00
ACO Europoint traps ar čuguna režģi									
	252	252	404	B 125	158		12	319663	195,00
ACO Europoint traps ar cinkota tērauda tīkļveida režģi (30/10 mm)									
	252	252	400	B 125	338		12	319662	235,00

ACO Europoint trapi bez režģiem, A15 – B125

Izstrādājuma priekšrocības

- Ļoti izturīgs polimērbetona korpuss
- Nomaināmi režģi
- Design rāmji
- Atsevišķs netīrumu trauks
- Nerūsējošā tērauda sifons



Sekls traps

- Atbilst LST EN 124
- Vertikāla 110 mm izplūde
- Apmale blokiem 80 mm

	Izmēri			Slodzes klase	Daudzums iepakojumā [gab.]	Izstrādājuma kods	Cena ar PVN [EUR/gab.]
	Garums	Platums	Augstums				
	[mm]	[mm]	[mm]				
	252	252	228	B 125	6	319601	119,00







Sekls traps

- Atbilst LST EN 124
- Horizontāla 110 mm izplūde
- Apmale blokiem 80 mm









	Izmēri			Slodzes klase	Daudzums iepakojumā [gab.]	Izstrādājuma kods	Cena ar PVN [EUR/gab.]
	Garums	Platums	Augstums				
	[mm]	[mm]	[mm]				
	252	252	398	B 125	12	319604	127,00

ACO Europoint trapu režģi

- Režģi atbilst LST EN 124 - 2
- Režģu stiprināšana bez skrūvēm
- Režģi ir grozāmi 90° leņķī

	Izmēri		Slodzes klase	Režģa	Kopējā režģu	Svars	Daudzums iepakojumā	Izstrādājuma kods	Cena ar PVN
	Garums [mm]	Platums [mm]		spraugu platums	spraugu platība				
				[mm]	[cm ²]				
Plastmasas tīkveida 30/10 režģi									
	250	250	Var uzbraukt viršū ar vieglo automašīnu	9,5	338	0,1	4	319621	11,00
Microgrip plastmasas režģi									
	250	250	B 125	7	74	1,4	4	319623	52,00
Čuguna režģi (EN-GJS)									
	249	249	B 125	8	158	5,2	4	319624	68,00
Voronoi čuguna režģi (EN-GJS)									
	249	249	B 125	27	166	3,9	4	319672	68,00
Cinkota tērauda tīkveida 30/10 režģi									
	250	250	B 125	9	337	2,7	4	319626	108,00
Nerūsējošā tērauda stieņu režģi									
	250	250	Var uzbraukt viršū ar vieglo automašīnu	6	218	2,0	1	319622	198,00

ACO Europoint trapu piederumi

	Apraksts	Piemērots	Daudzums iepakojumā [gab.]	Izstrādājuma kods	Cena ar PVN [EUR/ gab.]
	Design rāmis <ul style="list-style-type: none"> no nerūsējošā tērauda tiek apgriezts otrādi, pielāgojot režģa materiālam 	<ul style="list-style-type: none"> ACO Europoint seklaiss ACO Europoint dziļais 	4	319646	42,00
	Paaugstinājuma elements <ul style="list-style-type: none"> piltuves savienojums 110 mm augstums 243 mm polimērbetons 	<ul style="list-style-type: none"> ACO Europoint seklaiss ACO Europoint dziļais 	3	319607	54,00
	Netīrumu trauks <ul style="list-style-type: none"> tilpums 1,1 l materiāls – PP 	<ul style="list-style-type: none"> ACO Xtrapoint ACO Europoint 	4	319483	11,00
	Netīrumu trauks <ul style="list-style-type: none"> tilpums 2,6 l materiāls – PP 	<ul style="list-style-type: none"> ACO Europoint dziļais 	4	319482	15,00
	Sifons <ul style="list-style-type: none"> ūdens kāpuma augstums 50 mm nerūsējošais tērauds 	<ul style="list-style-type: none"> ACO Europoint seklaiss 	4	132493	46,00
	Sifonas <ul style="list-style-type: none"> ūdens kāpuma augstums 50 mm nerūsējošais tērauds 	<ul style="list-style-type: none"> ACO Europoint dziļais 	4	319642	51,00
	ACO Waterseal hermētiķis	<ul style="list-style-type: none"> ACO Europoint 	1	61957	27,00
	ACO atslēga	<ul style="list-style-type: none"> ACO Europoint 	5	03429	17,00



ACO Xtrapoint traps, B125

Izstrādājuma priekšrocības

- Izgatavots no izturīgas plastmasas
- Ilgmūžīga krāsa
- Ar netīrumu trauku

- Slodzes klase B 125
- Atbilst LST EN 124-6
- Izplūdes diametrs 110 mm
- Savāc ūdeni no ~150 m²
- Ūdens caurlaidspēja 4,5 l/s



product winner



Ga- rums	Pla- tums	Augs- tums	Režģis	Kopējā režģa spraugu platība	Daudzums iepakojumā	Izstrādājuma kods	Cena ar PVN
[mm]	[mm]	[mm]		[cm ²]	[gab.]		[EUR/gab.]
250	250	205	Plastmasa	103	24	319430	96,00
250	250	205	Cinkota tērauda tīkliņš	321	24	319433	168,00

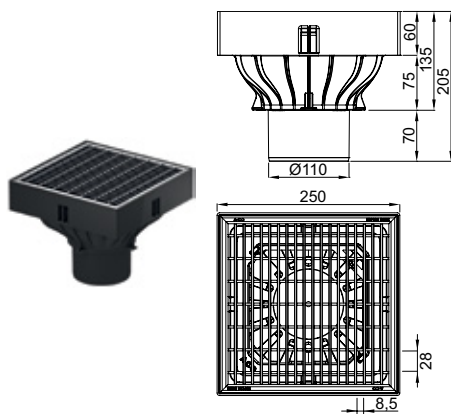
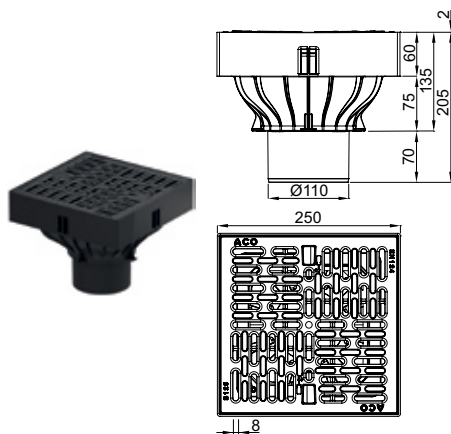





ACO traps mājai un pagalmam

- Izgatavots no ABS
- Ūdens caurlaidspēja: 1,4 l/s



2

	Garums [mm]	Platums [mm]	Krāsa	Izplūdes diametrs	Daudzums iepakojumā [gab.]	Izstrādājuma kods	Cena ar PVN [EUR/gab.]
	200	200	Brūna	DN 75/ DN 110	6	310090	30,00
	200	200	Pelēka	DN 75/ DN 110	6	310091	30,00
	200	200	Melna	DN 75 /DN 110	6	310094	30,00
	250	250	Pelēka	DN 75/ DN 110	6	310092	30,00

ACO Rug traps

Izstrādājuma priekšrocības

- Sagataves 80, 110 un 125 mm diametrā notekcaurules pievienošanai
- Caurlaidspēja – līdz 4,0 l/s
- Netīrumu trauka tilpums – 1,4 l



Garums [mm]	Plotis [mm]	Augs- tums [mm]	Daudzums iepakojumā [gab.]	Izstrādājuma kods	Cena ar PVM [EUR/gab.]
----------------	----------------	-----------------------	----------------------------------	-------------------	------------------------------

250	250	330	1	316818	71,00
-----	-----	-----	---	--------	-------



ACO čuguna piltuves traps

Izstrādājuma priekšrocības

- Paredzēts pievienošanai pie piltuves
- Korpusi izgatavoti no kaļamā čuguna
- Ar PVC netīrumu sietiņu
- K3 slodzes klase
- Ar kaļamā čuguna revīzijas lūku
- Vertikāla 110 mm izplūde



2

		Garums	Plotis	Augs-tums	Daudzums	Izstrādājuma kods	Cena
		[mm]	[mm]	[mm]	iepakojumā		ar PVM
		[mm]	[mm]	[mm]	[gab.]		[EUR/gab.]
		158	158	235	1	5217.90.00	253,00

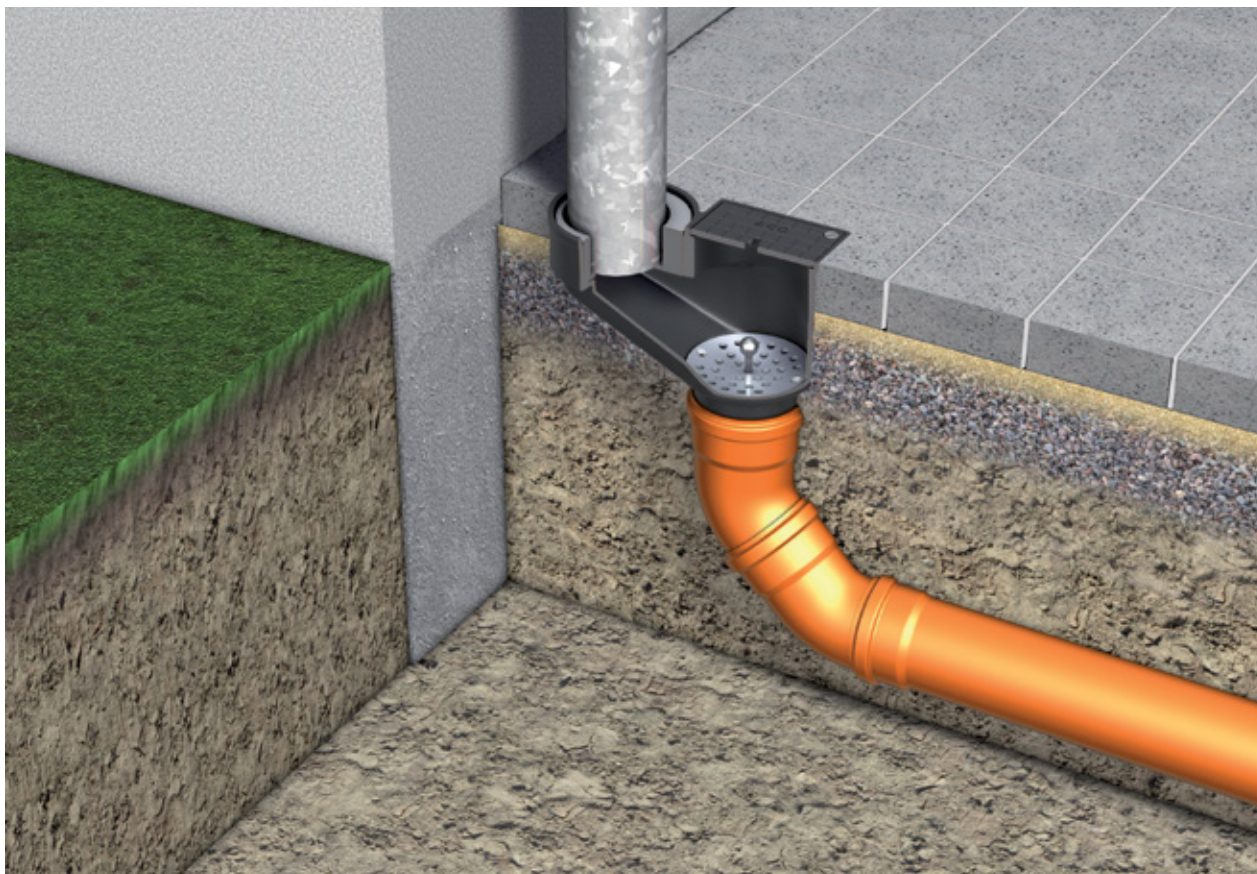

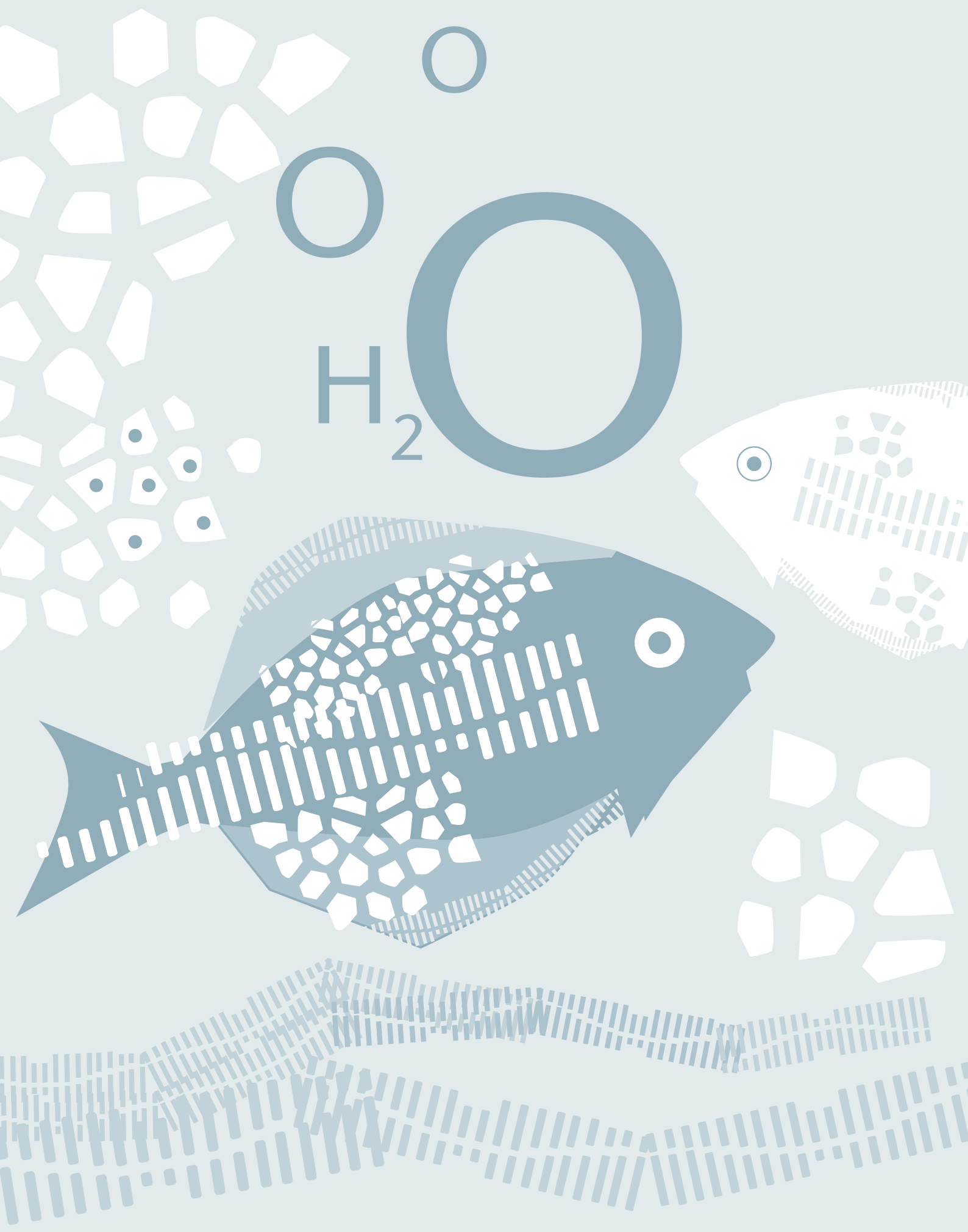

ACO. we care for water



3

ACO Vario apavu tīršanas ierīce

Režģi mājas ieejai



ACO Vario 2.0 vanniņa

Izstrādājuma priekšrocības

- Modulāra sistēma
- Četras izgrūžamas kanalizācijas pieslēguma sagataves
- Izmantojot vairākas vanniņas blakus, vajadzīgs tikai viens pieslēgums kanalizācijai
- Līdzena, viegli notīrāma izstrādājuma virsma
- Nav korozijas

- Komplektā ir papildu nesošie profili no nerūsējošā tērauda
- Paredzēta montāžai ēku ārpusē
- Materiāls:
 - Pamatkorpusis: polimērbetons
 - Stūriši: polipropilēns
 - Apmale: polipropilēns
- Slodzes klase: līdz B125



Garums	Platums	Augstums	Svars	Daudzums iepakojumā	Izstrādājuma kods	Cena ar PVN
[mm]	[mm]	[mm]	[kg]	[gab.]		[EUR/gab.]
600	400	80	9,2	20	3003044	88,00
600	600	80	14,9	20	3003043	110,00
750	500	80	14,9	20	3003042	110,00
1000	500	80	20,2	10	3003041	146,00

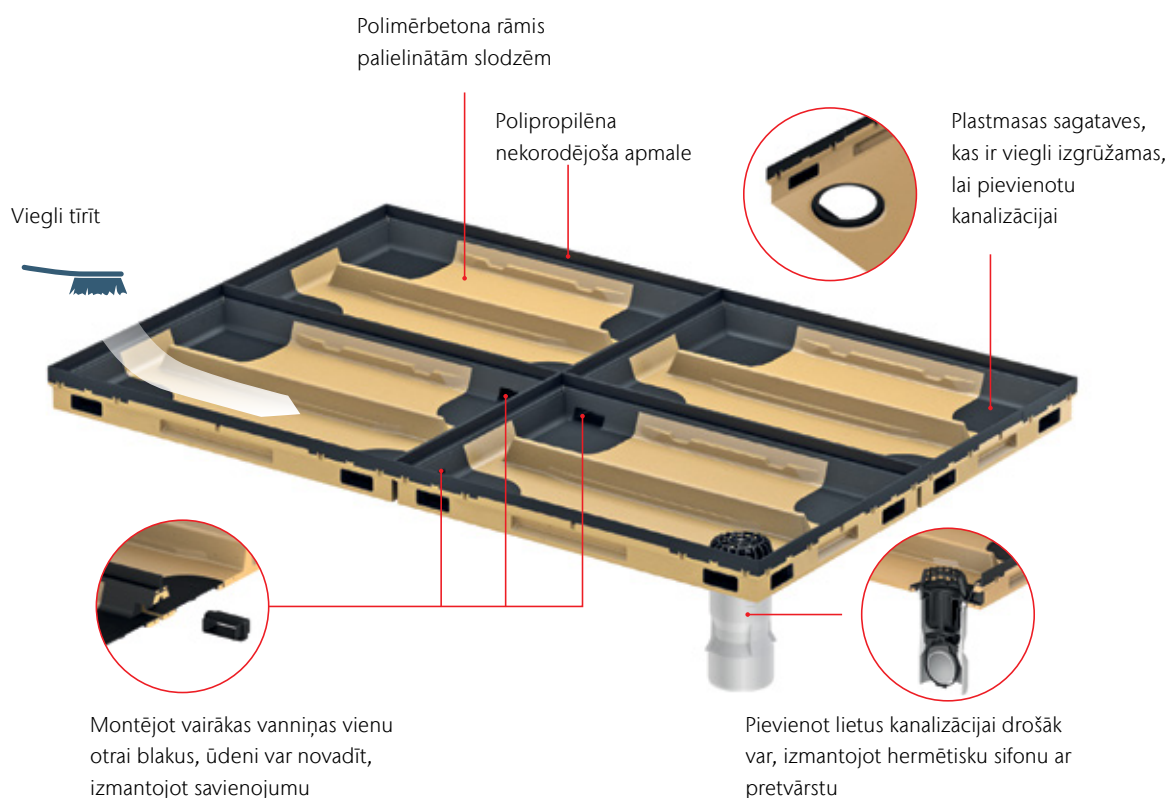

ACO Vario polimērbetona vanniņa

Izstrādājuma priekšrocības

- Izgatavota no izturīgiem materiāliem
- Var uzstādīt jebkādu režģi bez papildu balstiem

- Piemērota izmantošanai ēku ārpusē
- Materiāls: polimērbetons
- Slodzes klase: gājējiem
- Pieslēgšana lietus kanalizācijas 110 mm caurulei



Garums	Platums	Augstums	Svars	Daudzums iepakojumā	Izstrādājuma kods	Cena ar PVN
[mm]	[mm]	[mm]	[kg]	[gab.]		[EUR/gab.]
600	400	80	11,4	20	00398	80,00
750	500	80	16,6	20	00399	100,00
1000	500	80	22,7	20	00400	133,00

ACO Vario Light polipropilēna vanniņa

Izstrādājuma priekšrocības

- Nekādas korozijas
- Neliels svars

- Piemērota izmantošanai ēku ārpusē
- Materiāls: polipropilēns
- Slodzes klase: gājējiem
- Pieslēgšana lietus kanalizācijas 110 mm caurulei



Garums	Platums	Augstums	Svars	Daudzums iepakojumā	Izstrādājuma kods	Cena ar PVN
[mm]	[mm]	[mm]	[kg]	[gab.]		[EUR/gab.]
600	400	75	1,5	20	82400	44,00

ACO Vario alumīnija taisnstūra rāmis

Izstrādājuma priekšrocības

- Atbilst keramikas flīžu augstumam
- Vienkārša montāža
- Neliels svars

- Piemērots izmantošanai ēku ārpusē
- Materiāls: alumīnijs
- Slodzes klase: gājējiems



Garums	Platums	Augstums	Svars	Daudzums iepakojumā	Izstrādājuma kods	Cena ar PVN
[mm]	[mm]	[mm]	[kg]	[gab.]		[EUR/gab.]
600	400	26,5	0,9	4	01995	63,00
600	600	26,5	0,9	4	3008890	68,00
750	500	26,5	1,0	4	01996	68,00
1000	500	26,5	1,1	4	01997	75,00



Svarīgi: lai stabili uzstādītu režģi uz pamatnes, rāmja lejas virsmai jābūt vienā līmenī ar apakšas pārklājumu

ACO Vario cinkota tērauda rāmis apavu tīrīšanas režģim





Izstrādājuma priekšrocības

- Paredzēts izmantošanai ēkas iekšpusē un ārpusē zem jumta
- Speciāls cinkota tērauda profils
- Krāsa: dabīga cinkota tērauda







Garums	Platums	Augstums	Svars	Daudzums iepakojumā	Izstrādājuma kods	Cena ar PVN
[mm]	[mm]	[mm]	[kg]	[gab.]		[EUR/gab.]
600	400	26	0,85	4	02456	28,00
750	500	26	1,1	4	02457	29,00
1000	500	26	1,3	4	02458	31,00

ACO Vario 2.0 režģi

	Materiāls	Garums un platums [mm]	Augstums [mm]	Daudzums iepakojumā [gab.]	Izstrādājuma kods	Cena ar PVN [EUR/gab.]
Raupjš cinkota tērauda režģis, slidēšanas izturības klase R12, paredzēts gājējiem						
	Cinkots tērauds	600 x 400	20	20	3003264	50,00
		600 x 600	20	20	3003263	86,00
		750 x 500	20	20	3003262	86,00
		1000 x 500	20	10	3003261	115,00
9 x 31 mm acu tīkliņš						
	Cinkots tērauds	600 x 400	20	20	01207	50,00
		750 x 500	20	20	01208	86,00
		1000 x 500	20	10	01209	115,00
30 x 30 mm acu tīkliņš, paredzēts gājējiem						
	Cinkots tērauds	600 x 400	20	20	82403	35,00
		600 x 600	20	20	3003272	64,00
		750 x 500	20	20	82404	90,00
		1000 x 500	20	10	3003271	114,00
30 x 10 mm acu tīkliņš, slodzes klase B 125 saskaņā ar LST EN 124. Režģis tiek uzstādīts tikai kopā ar ACO Vario 2.0 vanniņu						
	Cinkots tērauds	600 x 400	20	4	3003268	194,00
		600 x 600	20	4	3003267	298,00
		750 x 500	20	4	3003266	330,00
		1000 x 500	20	4	3003265	394,00
Nerūsējošā tērauda Design režģis, paredzēts gājējiem						
	Nerūsējošais tērauds	600 x 400	20	4	3005503	203,00
		600 x 600	20	4	3005505	259,00
		750 x 500	20	4	3005509	286,00
		1000 x 500	20	4	3005511	386,00



ACO Vario 2.0 režģi ēkas ārpusei un iekštelpām ar nerūsējošā tērauda nesošo profilu

	Krāsa	Garums un platums [mm]	Augstums [mm]	Daudzums iepakojumā [gab.]	Izstrādājuma kods	Cena ar PVN [EUR/gab.]
Filca listes						
	Antracīts	600 x 400	20	4	3008432	140,00
		600 x 600	20	4	3008311	201,00
		750 x 500	20	4	3008434	201,00
		1000 x 500	20	4	3008435	243,00
	Gaiši pelēka	600 x 400	20	4	3008436	140,00
		600 x 600	20	4	3008312	201,00
		750 x 500	20	4	3008438	201,00
		1000 x 500	20	4	3008439	243,00
Filca un sukveida listes						
	Antracīts	600 x 400	20	4	3008440	190,00
		600 x 600	20	4	3008313	296,00
		750 x 500	20	4	3008442	296,00
		1000 x 500	20	4	3008443	414,00
Filca un kasešveida suku listes						
	Gaiši pelēka	600 x 400	20	4	3008444	288,00
		600 x 600	20	4	3008314	432,00
		750 x 500	20	4	3008446	432,00
		1000 x 500	20	4	3008447	565,00
Gumijas listes						
	Melna	600 x 400	20	4	3008433	167,00
		600 x 600	20	4	3008310	269,00
		750 x 500	20	4	3008437	269,00
		1000 x 500	20	4	3008441	332,00

ACO Vario režģi ēku ārpusē un iekšējās telpās

	Krāsa	Garums un platums [mm]	Augstums [mm]	Daudzums iepakojumā [gab.]	Izstrādājuma kods	Cena ar PVN [EUR/gab.]
Filca listes						
	Antracīts	600 x 400	20	4	01210	115,00
		750 x 500	20	4	01211	178,00
		1000 x 500	20	4	01212	225,00
	Gaiši pelēka	600 x 400	20	4	02180	115,00
		750 x 500	20	4	02181	178,00
		1000 x 500	20	4	02182	225,00
Filca un sukveida listes						
	Antracīts	600 x 400	20	4	37160	173,00
		750 x 500	20	4	37161	270,00
		1000 x 500	20	4	37162	376,00
Filca un kasešveida suku listes						
	Gaiši pelēka	600 x 400	20	4	10702	263,00
		750 x 500	20	4	10703	404,00
		1000 x 500	20	4	10704	538,00
Gumijas līste						
	Melna	600 x 400	20	4	01213	149,00
		750 x 500	20	4	01214	240,00
		1000 x 500	20	4	01215	301,00

ACO Vario 2.0 režģi ēku ārpusei

	Krāsa	Garums un platums [mm]	Augstums [mm]	Daudzums iepakojumā [gab.]	Izstrādājuma kods	Cena ar PVN [EUR/gab.]
Filca listes						
	Antracīts	600 x 400	20	4	3008420	252,00
		600 x 600	20	4	3008421	371,00
		750 x 500	20	4	3008422	371,00
		1000 x 500	20	4	3008423	384,00
	Gaiši pelēka	600 x 400	20	4	3008424	252,00
		600 x 600	20	4	3008425	371,00
		750 x 500	20	4	3008426	371,00
		1000 x 500	20	4	3008427	384,00
	Antracīts	600 x 400	20	4	3008428	252,00
		600 x 600	20	4	3008429	371,00
		750 x 500	20	4	3008430	371,00
		1000 x 500	20	4	3008431	384,00



ACO Vario režģi ar individuālu uzrakstu

- Režģi paredzēti uzstādīšanai polimērbetona, polipropilēna vai alumīnija taisnstūra rāmī
- Faktiskie režģu izmēri ir 10 mm mazāki nekā norādīts, lai būtu iespējams uzstādīt vanniņā vai rāmī
- Izmantošana: gan ēkas ārpusē, gan iekštelpās
- Slodzes klase: gājējiem

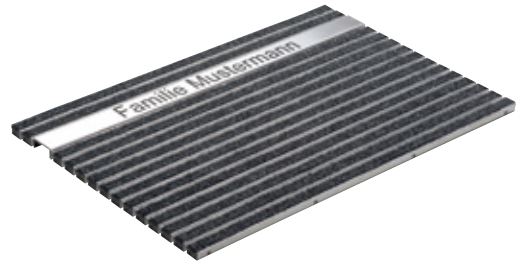

Krāsa	Garums un platums [mm]	Augstums [mm]	Daudzums iepakojumā	Izstrādājuma kods [gab.]	Cena ar PVN	Kaina [EUR/gab.]
Filca līstes						
Antracīts	600 x 400	20		1	3010085	286,00
	600 x 600	20		1	3010087	374,00
	750 x 500	20		1	3010088	374,00
	1000 x 500	20		1	3010089	488,00
Burta/zīmes cena					10708	11,00

36 mm
Äg





Oriģinālais izmērs

abcdefghijklmnop
qrstuvwxyz äüö

ABCDEFGHIJKLMNPO
QRSTUVWXYZ ÄÜÖ

0123456789 ß&

ACO Vario 2.0 piederumi

Apraksts	Piemērots	Daudzums iepakojumā [gab.]	Izstrādājuma kods	Cena ar PVN [EUR/gab.]	
 <p>ACO Vario 2.0 vannīņu spraudņa savienojums</p> <ul style="list-style-type: none"> ■ Ūdens noplūšanai no vienas vannīņas citā ■ Vajadzīgs tikai vannīņu savienošanai savā starpā 	■ Vario 2.0 vannīņai	10	3003279	4,00	
 <p>ACO Vario 2.0 vertikālās izplūdes adapters</p> <ul style="list-style-type: none"> ■ Hermētiskam pieslēgumam pie noteku tīkla ■ Ar lapu tīkliņu ■ Bez sifona un bez pretvārsta 	■ Vario 2.0 vannīņai	20	3005092	23,00	
 <p>ACO Vario 2.0 sifons vertikālās izplūdes adapteram</p> <ul style="list-style-type: none"> ■ Aizsardzība no nepatīkamām smakām ■ Tiek uzstādīts izplūdes adapterā 3005092 	■ Izplūdes adapteram 3005092	50	310073	18,00	
 <p>ACO Vario 2.0 pretvārsts vertikālās izplūdes adapteram</p> <ul style="list-style-type: none"> ■ Tiek uzstādīts izplūdes adapterā 3005092 ■ Tiek uzstādīts tikai kopā ar sifonu 310073 	■ Izplūdes adapteram 3005092	20	310068	25,00	
Nerūsējošā tērauda nesošais profils, kas tiek uzstādīts ACO Vario 2.0 vannīņā					
	<input type="checkbox"/> Garums 400 mm	■ 600 x 400 mm režģis	1	3008448	30,00
	<input type="checkbox"/> Garums 500 mm	■ 750 x 500 mm ir 1000 x 500 mm režģis	1	3008450	35,00
	<input type="checkbox"/> Garums 600 mm	■ 600 x 600 mm režģis	1	3008453	40,00

ACO Vario 2.0 apgaismojuma ierīce

Izstrādājuma priekšrocības

- Moderna LED tehnika
- RGB-W gaisma
- Drošības klase IP 68

- Piemērota Vario 2.0 vannīnai
- Vajadzīgais spriegums: 24 V DC
- Ar 5 m kabeli pieslēgšanai pie elektrības tīkla
- Iespējama pieslēgšana "viedās mājas" sistēmai

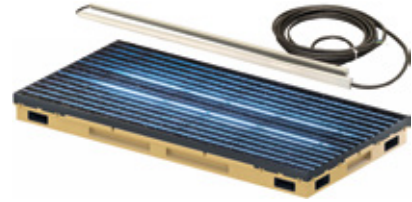

Izstrādājums	Krāsa	Garums un platums	Daudzums iepakojumā	Izstrādājuma kods	Cena ar PVN
		[mm]	[gab.]		[EUR/gab.]
 Anodēta alumīnija profils ar LED strēmeli	RGB-W	600 x 400	1	3009977	307,00
		600 x 600	1	3009978	328,00
		750 x 500	1	3009979	328,00
		1000 x 500	1	3009980	351,00

Piederumi

Apraksts	Piemērots	Daudzums iepakojumā	Izstrādājuma kods	Cena ar PVN
		[gab.]		[EUR/gab.]
ACO Vario 2.0 apgaismojuma ierīces vadības ierīces <ul style="list-style-type: none"> □ 24 voltu līdzstrāva, kopumā līdz 144 vatiem □ 4 brīvi konfigurējami kanāli ■ Barošanas avots <ul style="list-style-type: none"> □ 60 W □ IP 20 □ 220-240 V AC/ 50, 60 Hz □ 24 V , 0,6 W (max. 2500 mA) 	Vario 2.0 apgaismojuma ierīce	1	3009984	488,00



ACO Vario režģis ar rāmi

- Norādītie izmēri ir ārējie režģa gabarīti
- Režģa izmēri ir 10 mm mazāki par norādītajiem gabarītiem
- Rāmim ir enkuri betonēšanai
- Slodzes klase: tikai gājējiem

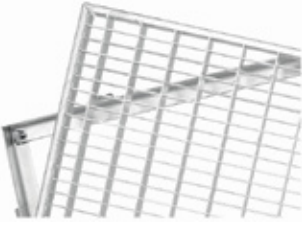

	Materiāls	Izmēri			Daudzums iepakojumā [gab.]	Izstrādājuma kods	Cena ar PVN [EUR/gab.]
		Garums	Platums	Augstums			
		[mm]	[mm]	[mm]			
30 x 30 mm acu tīkliņš, režģis paredzēts gājējiem							
	Cinkots tērauds	600	400	23	20	03490	57,00
		800	400	23	20	03491	77,00
			500	23	20	03492	102,00
		1000	400	23	20	03493	106,00
			500	23	20	03494	106,00
			250	34	20	03495	102,00
30 x 10 mm acu tīkliņš, režģis paredzēts gājējiem							
	Cinkots tērauds	600	400	23	20	03496	76,00
		700	400	23	20	03497	108,00
		800	400	23	20	03498	94,00
			500	23	20	03499	125,00
		1000	400	23	20	82020	140,00
			500	23	20	82021	180,00

ACO Vario apavu tīrīšanas paklājiņu un rāmju komplekti

Izstrādājuma priekšrocības

- 12 mm augstuma dēļ montāža ir ļoti vienkārša
- Tiek uzstādīti flīžu ieklāšanas laikā
- Droši, jo paklājiņš tiek iespiests rāmītī

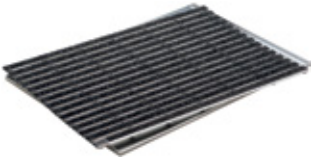
- Paredzēts uzstādīšanai ēkas iekšējās telpās
- Slodzes klase: gājējiem

	Krāsa	Izmēri			Daudzums iepakojumā [gab.]	Izstrādājuma kods	Cena ar PVN [EUR/gab.]
		Garums	Platums	Augstums			
		[mm]	[mm]	[mm]			
Filca listes							
	Antracīts	600	400	12	4	37250	126,00
		750	500	12	4	37255	185,00
	Gaiši pelēka	600	400	12	4	37251	126,00
		750	500	12	4	37256	185,00



ACO Vario ģipšu izmēru un dizaina režģi ēku ieejām

Ģipšu dizaina režģus izgatavo pēc arhitektu un klientu pieprasījuma. Var būt dažādu izmēru un izskata režģi ar alumīnija rāmītī ielīmētām filca vai gumijas listēm.

Ekskluzīva dizaina režģi paredzēti gājēju staigāšanai, pa tiem nav ieteicams braukt ar riteņu transportlīdzekļiem.

Pēc papildu informācijas lūdzam vērsties ACO.

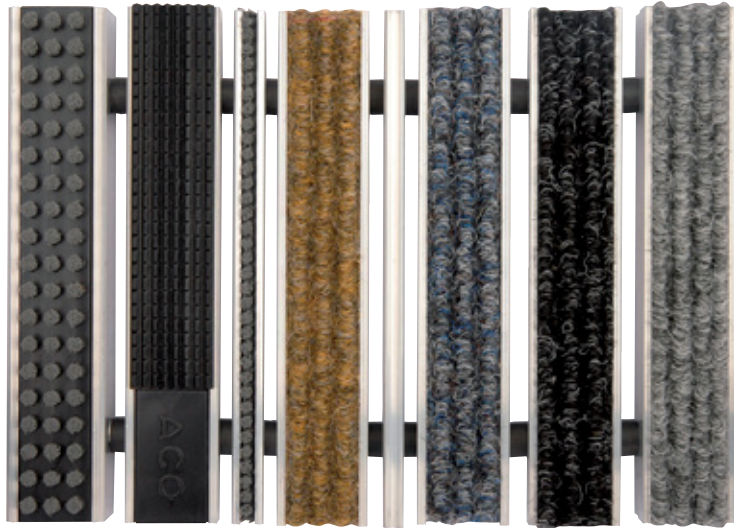



ACO. we care for water



4

ACO Self[®] infiltrācija un akumulācija

Šūnas, tilpnes un trapi



ACO Rain4me lietus ūdens uzkrāšanas tilpnes

Izstrādājuma priekšrocības

- Noturība pret sasalšanu
- Noturība pret gruntsūdeni (ja uzstādīta, ievērojot prasības)
- Sieniņu biezums: ap 8 mm

- Melns polietilēns (PE-LLD)
- Tilpnes lielumi: 3,3m³, 4,7m³ un 6,5m³
- Var izvēlēties vienu no četrām sistēmām: Garden Basic, Garden Plus, House and Garden Compact, House and Garden Professional
- Visas komplekta sastāvdaļas tiek piegādātas arī atsevišķi

ACO Rain4me cisternas ir 3.300 l, 4.700 l un 6.500 l lielas. Savas formas un konstrukcijas stabilitātes dēļ šīs tilpnes ir noturīgas pret gruntsūdens iedarbību un sasalšanu.

Tilpnes ir izgatavotas no augstas kvalitātes polietilēna. Speciālas pastiprinošas ribas nodrošina maksimālu struktūras stabilitāti.

Ja izvēlas piemērotu lūku, pār cisternu varēs pārbraukt vieglā automašīna.



**25 gadu
garantija**

**Ražotas
Vācijā**

ACO Rain4me Garden Plus cisterna ar sūkni tilpnē



ACO Rain4me House and Garden Professional cisterna ar sūkni mājās telpās

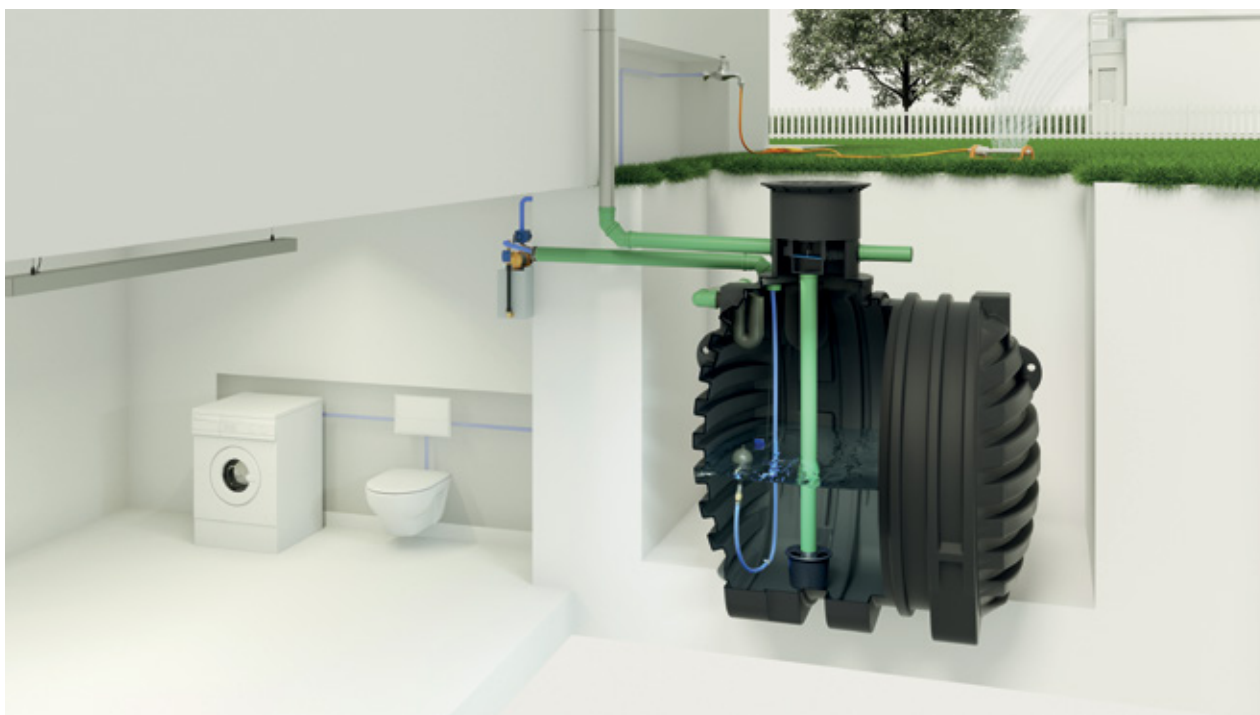



ACO Rain4me Garden Basic lietus ūdens uzkrāšanas tilpne

Izstrādājuma priekšrocības

- Ieplūstošā ūdens straumes vājināšana
- Peldošs atsūkšanas filtrs
- Ērta šļūtenes pievienošana caur ūdens padeves kārbu
- Vienkārša montāža (sūkņi ārpus tilpnes)
- Tilpne ir noturīga pret gruntsūdeni (ja uzstādīta, ievērojot prasības)

- Komplekta sastāvs:
 - šahta ar A15 lūku
 - 20 m jumta teknes tīkliņš
 - cisterna
 - ieplūstošās straumes slāpētājs
 - peldošais atsūkšanas filtrs
 - pārplūdes sifons
 - sūkņi (tiek uzstādīts tilpnes ārpusē)
- Ūdens padeves kārba



	Izmēri			Slodzes klase	Izstrādājuma kods	Cena ar PVN [EUR/gab.]
	Garums [mm]	Platums [mm]	Augstums [mm]			
Kopējā ietilpība: 3.300 l						
	2400	1500	2300	Var staigāt (līdz 200 kg)	103900	Pēc pieprasījuma
Kopējā ietilpība: 4.700 l						
	2300	1800	2460	Var staigāt (līdz 200 kg)	103901	Pēc pieprasījuma
Kopējā ietilpība: 6.500 l						
	2300	2100	2650	Var staigāt (līdz 200 kg)	103902	Pēc pieprasījuma



ACO Rain4me Garden Plus lietus ūdens uzkrāšanas tilpne

Izstrādājuma priekšrocības

- Ieplūstošā ūdens straumes vājināšana
- Peldošs atsūkšanas filtrs
- Ērta šļūtenes pievienošana caur ūdens padeves kārbu
- Sūknis tilpnes iekšienē, var atrasties tur arī ziemā
- Tilpne ir noturīga pret gruntsūdeni (ja uzstādīta, ievērojot prasības)

- Komplekta sastāvs:
 - šahta ar A15 lūku
 - 20 m jumta teknes tīkliņš
 - cisterna
 - ieplūstošās straumes slāpētājs
 - peldošais atsūkšanas filtrs
 - pārplūdes sifons
 - sūknis (tiek uzstādīts tilpnes iekšienē)
- Ūdens padeves kārba
- Cisterna
 - materiāls: melns polietilēns (PE-LLD)
 - ražota Vācijā



	Izmēri			Slodzes klase	Izstrādājuma kods	Cena ar PVN [EUR/gab.]
	Garums [mm]	Platums [mm]	Augstums [mm]			
Kopējā ietilpība: 3.300 l						
	2400	1500	2300	Var staigāt (līdz 200 kg)	103910	Pēc pieprasījuma
Kopējā ietilpība: 4.700 l						
	2300	1800	2460	Var staigāt (līdz 200 kg)	103911	Pēc pieprasījuma
Kopējā ietilpība: 6.500 l						
	2300	2100	2650	Var staigāt (līdz 200 kg)	103912	Pēc pieprasījuma

ACO Rain4me House and Garden Compact lietus ūdens uzkrāšanas tilpne

Izstrādājuma priekšrocības

- Ieplūstošā ūdens straumes vājināšana
- Ūdens attīrīšana ar jumta teknes tīkliņa un tilpnē esošā pašattīrošā filtra palīdzību
- Peldošs atsūkšanas filtrs
- Sūknis tilpnes iekšienē, var atrasties tur arī ziemā
- Tilpne ir noturīga pret gruntsūdeni (ja uzstādīta, ievērojot prasības)

- Komplekta sastāvs:
 - šahta ar A15 lūku
 - 20 m jumta teknes tīkliņš
 - cisterna
 - ieplūstošās straumes slāpētājs
 - peldošais atsūkšanas filtrs
 - pārplūdes sifons
 - automātiska lietus ūdens centrāle, kas savienota ar tilpnē esošo sūkni
- Cisterna
 - materiāls: melns polietilēns (PE-LLD)
 - ražota Vācijā



	Izmēri			Slodzes klase	Izstrādājuma kods	Cena ar PVN [EUR/gab.]
	Garums [mm]	Platums [mm]	Augstums [mm]			
Kopējā ietilpība: 3.300 l						
	2400	1500	2300	Var staigāt (līdz 200 kg)	103920	Pēc pieprasījuma
Kopējā ietilpība: 4.700 l						
	2300	1800	2460	Var staigāt (līdz 200 kg)	103921	Pēc pieprasījuma
Kopējā ietilpība: 6.500 l						
	2300	2100	2650	Var staigāt (līdz 200 kg)	103922	Pēc pieprasījuma

ACO Rain4me House and Garden

Professional lietus ūdens uzkrāšanas tilpne



Izstrādājuma priekšrocības

- Ieplūstošā ūdens straumes vājināšana
- Ūdens attīrīšana ar jumta teknes tīkliņa un tilpnē esošā pašattīrošā filtra palīdzību
- Peldošs atsūkšanas filtrs
- Sūknis mājas iekšējās telpās
- Var pieslēgt tualetes podu un veļas mašīnu
- Tiek ietaupīts līdz 50% veļas pulvera
- Tilpne ir noturīga pret gruntsūdeni (ja uzstādīta, ievērojot prasības)

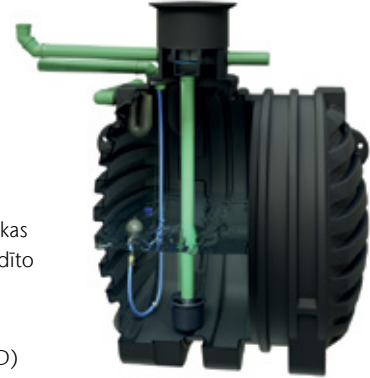
- Komplekta sastāvs:
 - šahta ar A15 lūku
 - 20 m jumta teknes tīkliņš
 - ieplūstošās straumes slāpētājs
 - peldošais atsūkšanas filtrs
 - pārplūdes sifons
 - automātiska lietus ūdens centrāle, kas savienota ar mājas iekšējās telpās uzstādīto sūkni
- Cisterna
 - materiāls: melns polietilēns (PE-LLD)
 - ražota Vācijā



Svarīgi: attālums starp cisternu un centrāli nedrīkst būt lielāks par 10 m, un augstuma starpība – ne lielāka par 4 m. Ja attālums ir no 10 līdz 25 m, var izmantot papildu sūkni (preces kods 103204)

	Izmēri			Slodzes klase	Izstrādājuma kods	Cena ar PVN [EUR/gab.]
	Garums [mm]	Platums [mm]	Augstums [mm]			
Kopējā ietilpība: 3.300 l						
	2400	1500	2300	Var staigāt (līdz 200 kg)	103930	Pēc pieprasījuma
Kopējā ietilpība: 4.700 l						
	2300	1800	2460	Var staigāt (līdz 200 kg)	103931	Pēc pieprasījuma
Kopējā ietilpība: 6.500 l						
	2300	2100	2650	Var staigāt (līdz 200 kg)	103932	Pēc pieprasījuma

ACO Stormbrixx infiltrācijas tilpne

Izstrādājuma priekšrocības

- Vienkārši montējama sistēma
- Stabilitāte korpusa kolonnu koniskās formas dēļ
- Uzpildīšana ar ūdeni – 95%

- Paredzēta lietus ūdens infiltrāšanai gruntī
- n Infiltrācijas tilpnes komplekta sastāvs (3,3 m³):
 - korpusi × 16 gab.
 - sānu aizsegi × 20 gab.
 - vāki × 16 gab.
 - adapteri DN100 cauruļu pievienošanai × 2 gab.

Izmēri			Daudzums iepakojumā	Izstrādājuma kods	Cena ar PVN
Garums	Platums	Augstums			
[mm]	[mm]	[mm]	[gab.]		[EUR/gab.]

ACO Stormbrixx infiltrācijas tilpnes komplekts



Izmēri			Daudzums iepakojumā	Izstrādājuma kods	Cena ar PVN
Garums	Platums	Augstums			
[mm]	[mm]	[mm]	[gab.]		[EUR/gab.]
Kvadrātveida tilpne			1	103213	Pēc pieprasījuma
2,40	2,40	0,62			
Ilgstieņa tilpne					
2,40	2,40	0,62			

Lielākā drenējamā platība vienam ACO Stormbrixx komplektam

	Grunts veids			
	Grants	Smalka grants	Smalka smiltis	Piesārņota smiltis
Lietus intensitāte 200 l/s/ha				
Tilpnes komplekts, preces kods 103213	250 m ²	140 m ²	120 m ²	80 m ²

Kvadrātveida tilpne

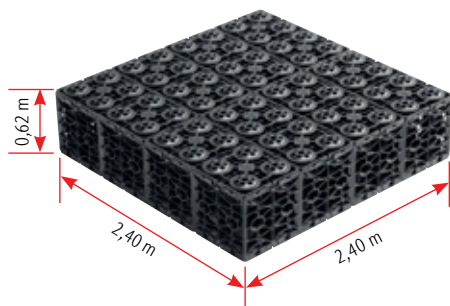

Ilgstieņa tilpne

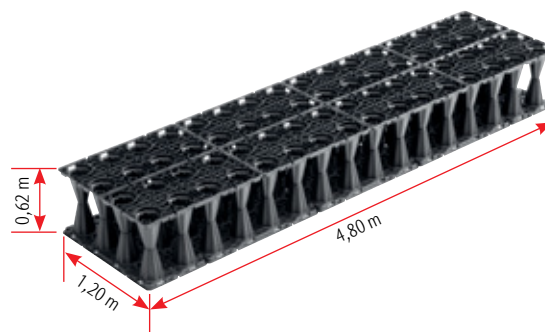

Montāža

- Montējot tilpni, jāizmanto ģeotekstils. Tilpnē jānonāk tikai tīram lietus ūdenim.
- Grunts slānim virs telpas jābūt ne mazākam par 100 cm un ne lielākam par 180 cm.
- Var montēt pārvietošanas zonās.

ACO infiltrācijas trapi

Izstrādājuma priekšrocības

- Vienkāršs un lēts risinājums
- Nekādu nepatīkamu smaku, kas nāktu no kanalizācijas
- Ātri un vienkārši montējama sistēma
- Ar netīrumu trauku
- Nav jāpieslēdz pie kanalizācijas
- Tilpums – 11 l



Garums	Platums	Augstums	Režģa tips	Režģa materiāls	Daudzums iepakojumā	Izstrādājuma kods	Cena ar PVN
[mm]	[mm]	[mm]			[gab.]		[EUR/gab.]
256	256	580	Slokšņu	Kaļamais čuguns	8	406481	114,00



ACO zāles šūna

Izstrādājuma priekšrocības

- Uz virsmas nepaliek lietus ūdens, nav vajadzīgs ūdens savācējs
- Acu lielums piemērots zāliena audzēšanai
- Vienkārša montāža, neliels svars – 5 kg/m²

- 10 m² vajadzīgas 44,2 šūnas
- Atdalīšanas josla atvieglo auto novietošanas vietu apzīmēšanu
- Izgatavots no pārstrādāta poliolefīna savienojuma
- Lielākais atļautais virsmas slīpums – 5%

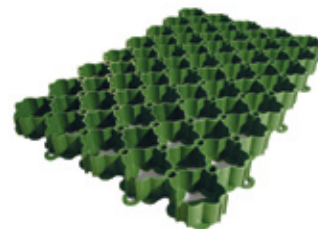

Apraksts	Izmēri			Daudzums iepakojumā [gab.]	Izstrādājuma kods	Cena ar PVN [EUR/gab.]
	Garums	Platums	Augstums			
	[mm]	[mm]	[mm]			
ACO šūna, 4,42 gab./m ²	580	390	38	220	81070	5,00

Priedai

Apraksts	Piemērots	Daudzums iepakojumā [gab.]	Izstrādājuma kods	Cena ar PVN [EUR/gab.]
 Atdalīšanas josla <ul style="list-style-type: none"> ■ 10 gab. iepakojumā ■ n Krāsa: balta ■ n Materiāls: plastmasa ■ n Pietiek, lai apzīmētu 1 m 	■ ACO zāles šūnai	100	81072	12,00

ACO aizsargājošās zāles šūnas uzbūve

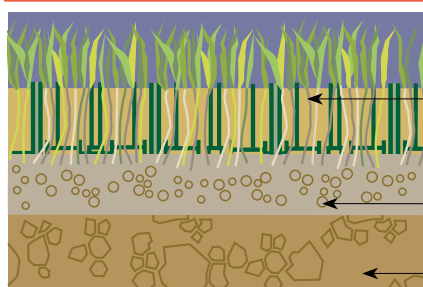

- ACO aizsargājošā zāles šūna ar augsnes slāni vai granti
- 3–5 cm biezs izlīdzināts smilts slānis (kopā ar zemi)
- Cieta pamatne

ACO zāles šūnas elementu izvietojums

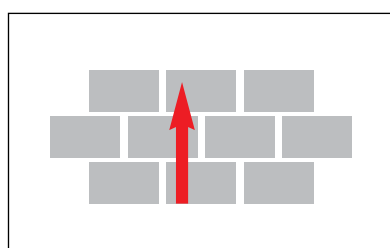

Pareizi

Bultiņa norāda transporta kustības virzienu

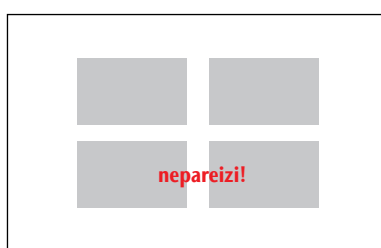

Nepareizi

ACO tirdzniecības stands







ACO šķembu šūna ar ģeotekstilu

Izstrādājuma priekšrocības

- Uz virsmas nepaliek lietus ūdens, nav vajadzīgs ūdens savācējs
- Droša pamatne dārza mēbelēm
- Stabilitāte. Pa pārsegumu var braukt ar velosipēdiem un vieglajām automašīnām

- 10 m² vajadzīgas 5,6 šūnas
- Paredzētas šķembu un birstošu materiālu virsmu stabilizēšanai
- Izgatavota no polipropilēna
- Lielākais atļautais virsmas slīpums: 10%



Apraksts	Izmēri			Slodze [t/m ²]	Materiāls	Daudzums iepakojumā [gab.]	Izstrādājuma kods	Cena ar PVN [EUR/gab.]
	Ga- rums [mm]	Pla- tums [mm]	Augs- tums [mm]					
Balta krāsa, gājējiem un vieglajam transportam								
	1176	1535	30	300	Polipropilēns	17	281093	46,00
Melna krāsa, gājējiem un vieglajam transportam								
	1176	1535	30	300	100% pārstrādāta plastmasa (PP)	17	281092	46,00
Pelēka krāsa, gājējiem un vieglajam transportam								
	1176	1535	30	300	100% pārstrādāta plastmasa (PP)	17	281095	46,00
Balta krāsa, smagajam transportam								
	1176	1535	40	450	Polipropilēns	17	281094	63,00

ACO šķembu šūnas uzbūve

Optimālākā šķembu frakcija ir 8/16 mm

Pamatnes sagatavošana

Pamatnes slāņi jāizvēlas, ņemot vērā apstākļus uz vietas un piemērotību paredzētajai slodzei. Kopumā ņemot, pamatnes slāņiem jāapmierina zemāk sniegtās prasības:



Gājēju un velosipēdiem vajadzīga 10 cm bieza smilts pamatne.

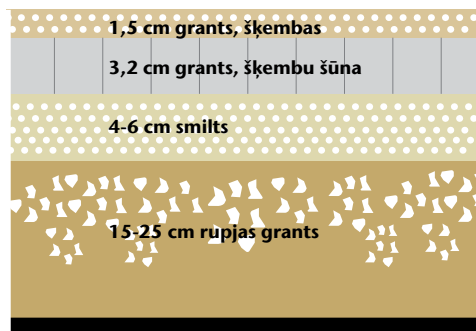

Lai izturētu vieglo automašīnu slodzes, tiek sagatavota 15-25 cm rupjas grants pamatne, uz kuras tiek uzbūvēts un sablīvēts 4-6 cm smilts slānis.



Piederumi

Apraksts	Lietojums	Daudzums	Izstrādājuma	Cena
		iepakojumā	kods	ar PVN
		[gab.]		[EUR/gab.]
<p>Tērauda naglas</p> <ul style="list-style-type: none"> ■ 50 gab. ■ Ja slīpums ir ap 5%, vajadzīgas 12 naglas ■ Ja slīpums ir līdz 10%, vajadzīgas 24 naglas 	■ ACO šķembu šūna	1	81073	42,00

Šūnas krāsas saderība ar šķembām – piemēri



Baltas šķembas
+
ACO šķembu šūna balta

Dzeltenas šķembas
+
ACO šķembu šūna balta

Raibas šķembas
+
ACO šķembu šūna pelēka

Granīta šķembas
+
ACO šķembu šūna pelēka

Lavas šķembas
+
ACO šķembu šūna melna



Baltās, pelēkās un melnās 300 t/m²

slodzes šūnas paredzētas gājēju, velosipēdu un neintensīvai vieglo automašīnu kustībai:

- maksimālā ass noslodze 2,2 t
- automašīnas pilna masa līdz 3,5 t



Baltās 450 t/m²

slodzes šūnas paredzētas smago automašīnu kustībai:

- maksimālā ass noslodze 10 t
- automašīnas pilna masa līdz 16 t



ACO zāliena apmale

Izstrādājuma priekšrocības

- Vienkārša montāža
- Noapaļotas malas
- Tiek komplektēts ar naglām un stiprināšanas skrūvēm



Apraksts	Izmēri			Daudzums iepakojumā	Izstrādājuma kods	Cena ar PVN
	Garums [mm]	Platums [mm]	Augstums [mm]			
Corten tērauda apmale, 5 gab./kompl.						
Cinkota tērauda apmale, 5 gab./kompl.						
Nerūsējošā tērauda apmale, 5 gab./kompl.						

Pēc īpaša projekta



ACO DrinkCooler dzērienu dzesētājs

Izstrādājuma priekšrocības

- Nav vajadzīga elektrība
- 3-9 grādi visa gada garumā
- Piemērots dažāda tilpuma bundžām

- Ar skrūvju urbja palīdzību tiek ierakts 100 cm dziļumā
- Ap 10 cm dzesētāja jāpaliek virs zemes virsmas
- Piemērots 0,33, 0,5 un 0,56 l bundžām
- Caurules materiāls: plastmasa
- Izmantojams dārzā, pagalmā, futbola laukumā un citur
- Vienmēr pirmā tiek izņemta apakšējā (aukstākā) bundža



Izstrādājums	Ārējās caurules materiāls	Krāsa	Garums [mm]	Daudzums iepakojumā [gab.]	Izstrādājuma kods	Cena ar PVN [EUR/gab.]
ACO DrinkCooler Plastic	Plastmasa	Melna	1100	63	6808550	39,00



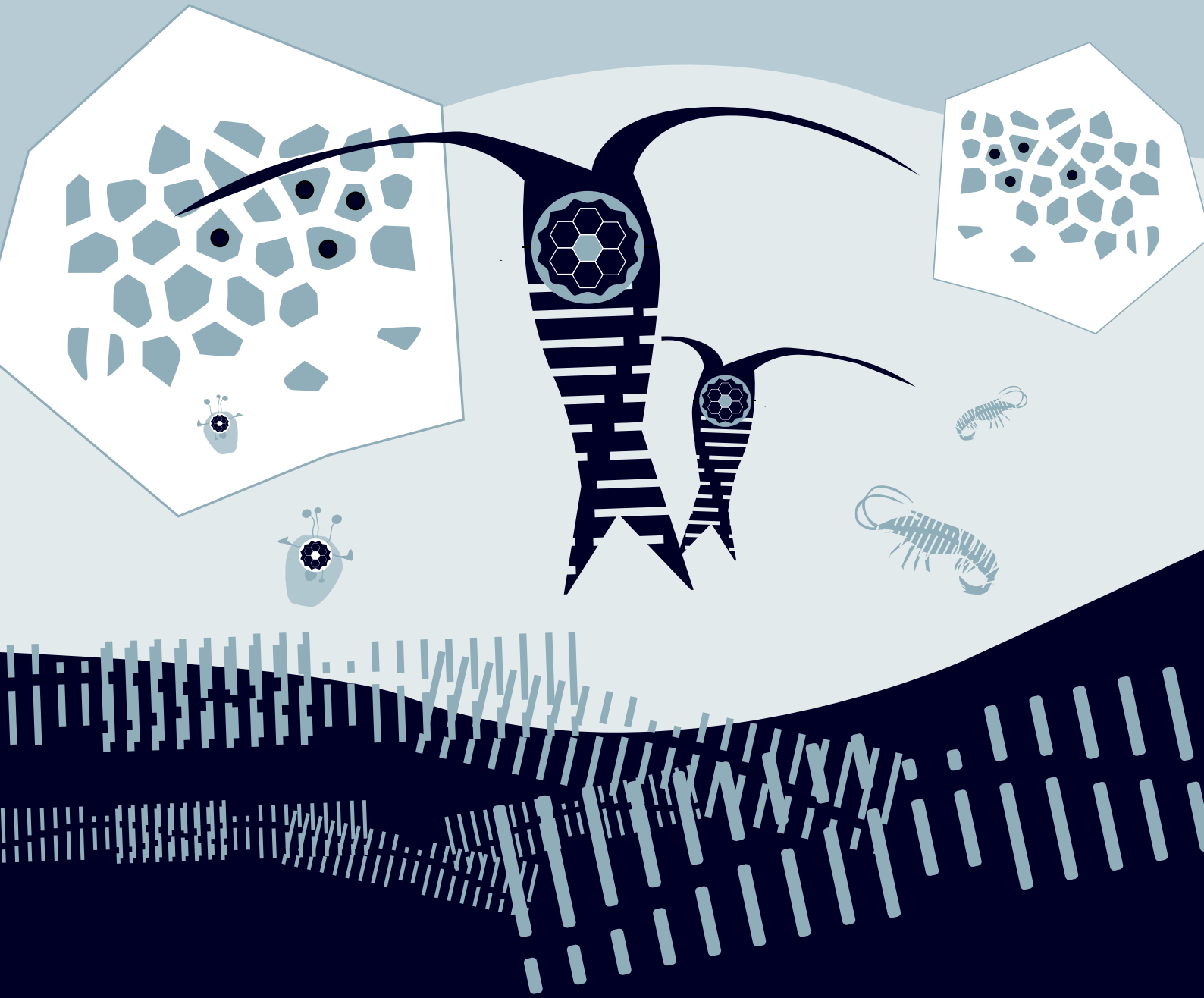
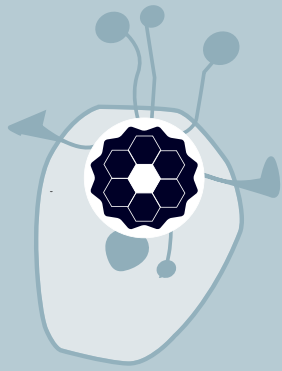

ACO. we care for water



5

ACO revīzijas lūkas

Pagalnam un mājai



ACO UNIFACE GS/SS revīzijas lūkas, kas aizpildāmas ar betonu

Izstrādājuma priekšrocības

- Valcēti cinkota tērauda profili tiek izgatavoti no inovatīva materiāla UltraSTEEL®, kas ļauj samazināt izstrādājuma svaru, bet saglabāt izstrādājuma stiprību, stabilitāti un cietību
- Valcēti nerūsējošā tērauda profili tiek izgatavoti no 2 mm biežām standarta tērauda loksnēm
- Divkārtšs blīvējums nodrošina ūdens un tvaika necaurlaidību



A x B [mm]	C x D [mm]	Slodzes klase pēc EN 1253	Svars [kg]	Nerūsējošais tērauds		Cinkots tērauds	
				Izstrādājuma kods	Cena ar PVN [EUR/gab.]	Izstrādājuma kods	Cena ar PVN [EUR/gab.]
Rāmja augstums – 82,5 mm, vāka dziļums – 70 mm, vāka biezums – 15 mm							
300 x 300	410 x 410	C250	9,26	415887	588,00	415858	425,00
400 x 400	510 x 510	C250	11,89	415888	661,00	415859	436,00
400 x 600	510 x 710	C250	14,65	415889	750,00	415860	490,00
450 x 450	560 x 560	M125	13,55	415890	708,00	415861	461,00
500 x 500	610 x 610	M125	14,79	415891	751,00	415862	465,00
600 x 600	710 x 710	M125	18,05	415892	839,00	415863	497,00
600 x 800	710 x 910	M125	23,66	415893	983,00	415864	597,00
600 x 1000	710 x 1110	M125	27,56	415894	1100,00	415865	650,00
600 x 1200	710 x 1310	M125	31,47	415895	1198,00	415866	692,00
635 x 635	745 x 745	L15	21,50	415896	906,00	415867	545,00
700 x 700	810 x 810	L15	23,84	415897	978,00	415868	576,00
800 x 800	910 x 910	L15	28,40	415898	1081,00	415869	613,00
800 x 1000	910 x 1110	L15	33,09	415899	1217,00	415870	698,00
1000 x 1000	1110 x 1110	L15	38,58	415900	1336,00	415871	722,00
Rāmja augstums – 82,5 mm, vāka dziļums – 110 mm, vāka biezums – 15 mm							
450 x 450	560 x 560	C250	13,71	415901	777,00	415872	526,00
500 x 500	610 x 610	C250	14,96	415902	820,00	415873	546,00
600 x 600	710 x 710	C250	18,31	415903	893,00	415874	559,00
600 x 800	710 x 910	C250	24,31	415904	1074,00	415875	670,00
600 x 1000	710 x 1110	C250	28,81	415905	1179,00	415876	710,00
635 x 635	745 x 745	M125	21,34	415906	992,00	415877	613,00
700 x 700	810 x 810	M125	24,33	415907	1056,00	415878	639,00
800 x 800	910 x 910	M125	29,06	415908	1165,00	415879	676,00
800 x 1000	910 x 1110	M125	30,90	415909	1303,00	415880	764,00
1000 x 1000	1110 x 1110	M125	39,57	415910	1395,00	415881	788,00
Rāmja augstums – 82,5 mm, vāka dziļums – 140 mm, vāka biezums – 15 mm							
635 x 635	745 x 745	C250	22,35	415911	1012,00	415882	624,00
700 x 700	810 x 810	C250	25,26	415912	1082,00	415883	653,00
800 x 800	910 x 910	C250	30,06	415913	1175,00	415884	672,00
800 x 1000	910 x 1110	C250	26,98	415914	1335,00	415885	773,00
1000 x 1000	1110 x 1110	C250	40,62	415915	1416,00	415886	795,00

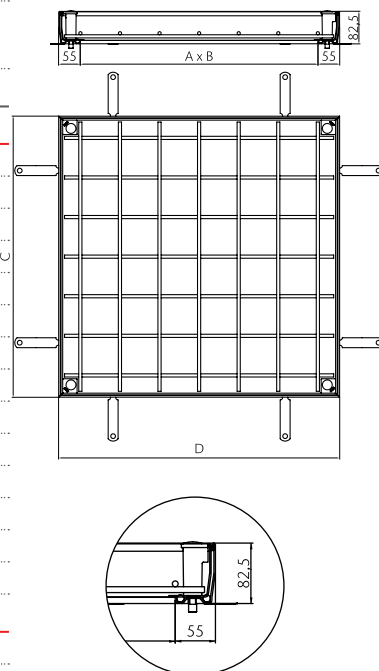

ACO UNIFACE AL revīzijas lūkas, kas aizpildāmas ar betonu

Izstrādājuma priekšrocības

- Estētisks izskats
- Deklarētā slodzes klase – līdz M125
- Precizitāte mehāniskās stiprināšanas dēļ
- 2+1 blīvējums nodrošina ūdens, āra mitruma, smilts un putekļu necaurlaidību
- Viegla atvēršana
- Vienkārša uzstādīšana
- Precīzi izmēri
- Ļoti mazas stūra daļas (30 × 30 mm)
- Vara uzgriežņi neļauj bloķēties
- Armatūra optimālā augstumā

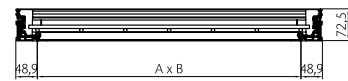

A × B	C × D	Slodzes klase pēc EN 1253	Svars	Izstrādājuma kods	Cena ar PVN
[mm]	[mm]		[kg]		[EUR/gab.]
Rāmja augstums – 72,5 mm, vāka dziļums – 70 mm, vāka biezums – iki 15 mm					
200 × 200	298 × 298	M125 / 100 kN	3,92	406881	182,00
300 × 300	398 × 398	M125 / 100 kN	5,75	405340	211,00
400 × 400	498 × 498	M125 / 100 kN	7,07	405341	247,00
400 × 600	498 × 698	M125 / 100 kN	8,73	405344	283,00
450 × 450	548 × 548	M125 / 50 kN	7,98	405342	261,00
450 × 600	548 × 698	M125 / 50 kN	9,22	406622	298,00
500 × 500	598 × 598	M125 / 50 kN	9,57	405343	283,00
600 × 600	698 × 698	M125 / 50 kN	11,43	405345	327,00
600 × 750	698 × 848	M125 / 50 kN	12,60	406623	370,00
600 × 800	698 × 898	M125 / 50 kN	12,97	405346	378,00
600 × 900	698 × 998	M125 / 50 kN	14,88	406626	392,00
600 × 1000	698 × 1098	M125 / 50 kN	15,86	405826	414,00
600 × 1200	698 × 1298	M125 / 50 kN	18,43	414953	505,00
635 × 635	733 × 733	L15 / 100 kN	12,06	414952	374,00
675 × 675	773 × 773	L15 / 100 kN	12,60	406624	364,00
700 × 700	798 × 798	L15 / 100 kN	13,08	405347	370,00
750 × 750	848 × 848	L15 / 100 kN	14,11	406625	392,00
800 × 800	898 × 898	L15 / 100 kN	16,14	405348	414,00
800 × 1000	898 × 1098	L15 / 100 kN	19,59	405349	472,00
900 × 900	998 × 998	L15 / 50 kN	19,87	406627	459,00
1000 × 1000	1098 × 1098	L15 / 50 kN	22,90	405350	519,00

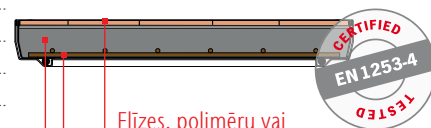
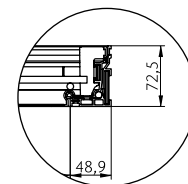
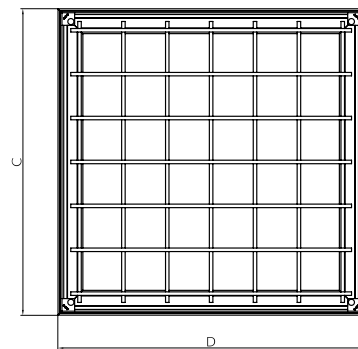

Flīzes, polimēru vai
vinila grīdas segums

Armatūras tīkls

Betona pildījums

ACO Uniface AL seklas revīzijas lūkas, kas aizpildāmas ar betonu

Izstrādājuma priekšrocības

- Piemērots montāžai plānā grīdas segumā (50 mm)
- Svars par 30% mazāks salīdzinājumā ar standarta alumīnija lūku
- Slodzes klase L15, ja aizpildīta ar cementbetonu
- Slodzes klase K3, ja izklāta ar flīzēm (flīžu biezums <15 mm)



A x B	C x D	Slodzes klase pēc EN 1253	Svars	Izstrādājuma kods	Cena ar PVN
[mm]	[mm]		[kg]		[EUR/gab.]
200 x 200	300 x 300	L15 / K3	2,90	415140	165,00
300 x 300	400 x 400		4,21	415141	202,00
400 x 400	500 x 500		5,39	415142	235,00
400 x 600	500 x 700		6,59	415145	280,00
450 x 450	550 x 550		5,84	415143	252,00
500 x 500	600 x 600		6,86	415144	271,00
600 x 600	700 x 700		8,41	415146	312,00
600 x 800	700 x 900		9,63	415149	370,00
600 x 900	700 x 1000		10,65	415151	380,00
600 x 1000	700 x 1100		11,40	415153	419,00
600 x 1200	700 x 1300		12,77	415156	492,00
635 x 635	735 x 735		10,80	415147	351,00
700 x 700	800 x 800		11,82	415148	361,00
800 x 800	900 x 900		15,13	415150	411,00
800 x 1000	900 x 1100		18,02	415154	479,00
900 x 900	1000 x 1000		17,94	415152	446,00
1000 x 1000	1100 x 1100	20,97	415155	549,00	

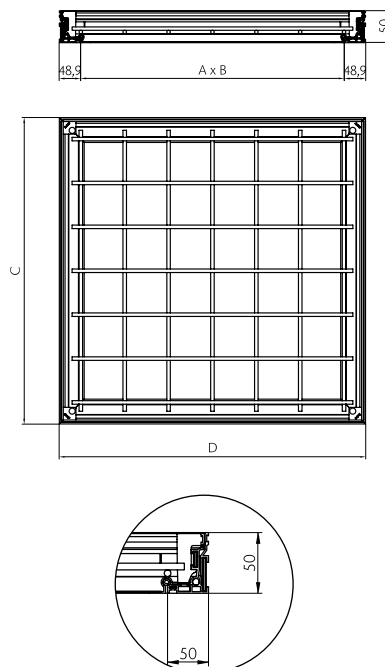

ACO UNIFACE SMART AL revīzijas lūkas, kas aizpildāmas ar kompozītu

Izstrādājuma priekšrocības

- Vieglis vāks ar kompozīta pildījumu (betons nav vajadzīgs)
- Slodzes klase L15, ja izklāts ar flīzēm (flīžu biezums <15 mm)
- Vāka svars uz pusi mazāks salīdzinājumā ar Al vāku
- Var uzstādīt viens cilvēks
- Droša un ātra montāža

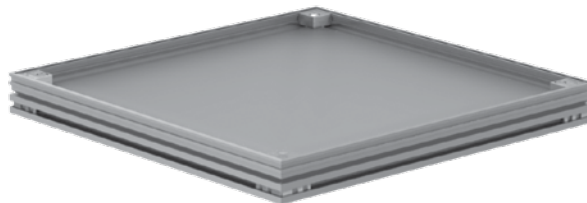

A x B	C x D	Slodzes klase pēc EN 1253	Svars	Izstrādājuma kods	Cena ar PVN
[mm]	[mm]		[kg]		[EUR/gab.]
Rāmja augstums – 50mm, limēto flīžu biezums līdz 15mm					
200 x 200	300 x 300	L15	3,70	415157	240,00
300 x 300	400 x 400	L15	5,68	415158	289,00
400 x 400	500 x 500	L15	7,77	415159	371,00
500 x 500	600 x 600	L15	10,27	415160	446,00
600 x 600	700 x 700	L15	13,16	415161	534,00

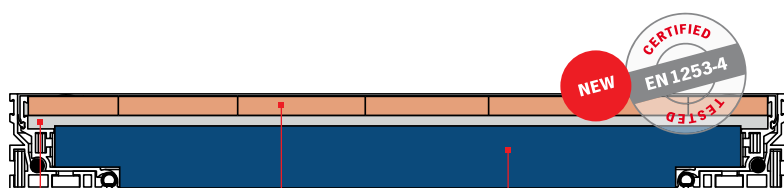
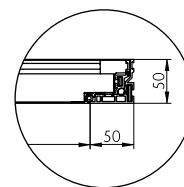
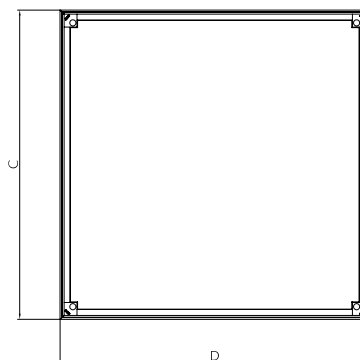
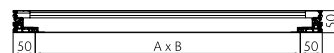

Līmes slānis

Flīzes, polimēru vai vinila grīdas segums

Kompozīta pildījums (papildu betona slānis nav vajadzīgs)

ACO UNIFACE DEEP 35 revīzijas lūkas, kas aizpildāmas ar betonu un virsmas pārklājumu

Izstrādājuma priekšrocības

- Atbilst B125 slodzes klasei saskaņā ar EN 124
- Var aizpildīt ar flīzēm līdz 35 mm biezumā, bruģakmeni vai dabīgu akmeni
- Pārklājuma stabilitāte rāmī ar nodrošināta ar tās svaru
- Noturība pret koroziju – karsti cinkots tērauds ($\geq 60 \mu\text{m}$ cinka) vai skābē kodināts nerūsējošais tērauds
- Mazas izmēru pielaižu
- Nav asu stūru – palielināta drošība
- Lūkām ir divkāršs starposms
- Rāmja augstums – 107 mm



A x B [mm]	C x D [mm]	Slodzes klase pēc EN 1253	Svars [kg]	Nerūsējošais tērauds		Cinkots tērauds	
				Izstrādājuma kods	Cena ar PVN [EUR/gab.]	Izstrādājuma kods	Cena ar PVN [EUR/ gab.]
300 x 300	410 x 410	B125	11,5	445847	714,00	445846	446,00
400 x 400	510 x 510	B125	14,9	445851	788,00	445850	491,00
500 x 500	610 x 610	B125	18,8	445855	863,00	445854	541,00
600 x 600	710 x 710	B125	22,9	445859	960,00	445858	599,00
700 x 700	810 x 810	B125	29,4	445863	1113,00	445862	695,00
800 x 800	910 x 910	B125	34,7	445867	1181,00	445866	741,00
900 x 900	1010 x 1010	B125	40,5	445871	1424,00	445870	889,00
1000 x 1000	1110 x 1110	B125	46,6	445875	1483,00	445874	926,00
600 x 1000	710 x 1110	B125	33,9	445879	1246,00	445878	780,00
800 x 1000	910 x 1110	B125	40,3	445883	1371,00	445882	857,00

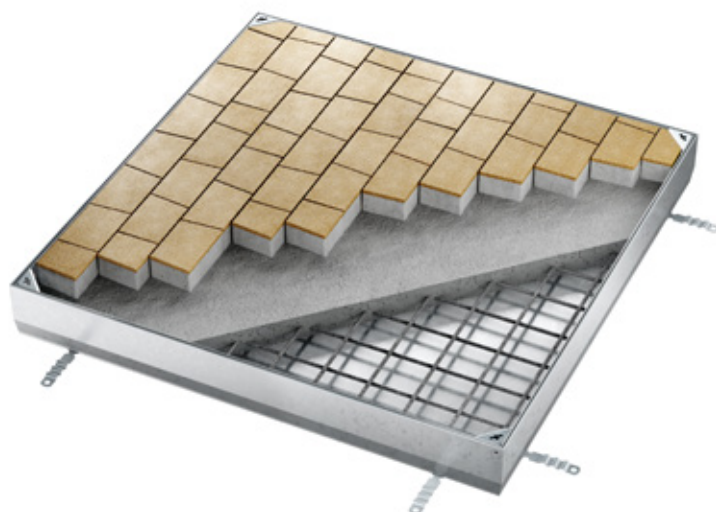
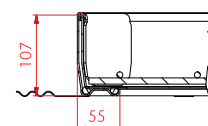
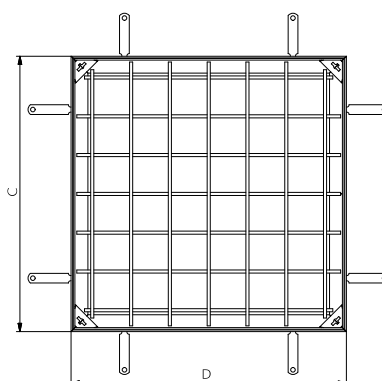
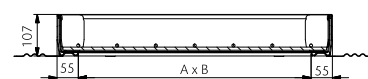

ACO UNIFACE DEEP 65 revīzijas lūkas, kas aizpildāmas ar betonu un virsmas pārklājumu

Izstrādājuma priekšrocības

- Atbilst B125 slodzes klasei saskaņā ar EN 124
- Var aizpildīt ar flīzēm līdz 65 mm biežumā, bruģakmeni vai dabīgu akmeni
- Pārklājuma stabilitāte rāmī ar nodrošināta ar tās svaru
- Noturība pret koroziju – karsti cinkots tērauds ($\geq 60 \mu\text{m}$ cinka) vai skābē kodināts nerūsējošais tērauds
- Mazas izmēru pielaišanas
- Nav asu stūru – palielināta drošība
- Lūkām ir divkārtšs starposms
- Rāmja augstums – 137 mm



A x B [mm]	C x D [mm]	Slodzes klase pēc EN 1253	Svars [kg]	Nerūsējošais tērauds		Cinkots tērauds	
				Izstrādājuma kods	Cena ar PVN [EUR/gab.]	Izstrādājuma kods	Cena ar PVN [EUR/gab.]
300 x 300	410 x 410	B125	13,3	445887	791,00	445886	495,00
400 x 400	510 x 510	B125	17,2	445891	872,00	445890	546,00
500 x 500	610 x 610	B125	21,3	445895	961,00	445894	600,00
600 x 600	710 x 710	B125	25,8	445899	1061,00	445898	661,00
700 x 700	810 x 810	B125	32,7	445903	1226,00	445902	766,00
800 x 800	910 x 910	B125	38,4	445907	1302,00	445906	813,00
900 x 900	1010 x 1010	B125	44,6	445911	1473,00	445910	921,00
1000 x 1000	1110 x 1110	B125	51,1	445915	1538,00	445914	962,00
600 x 1000	710 x 1110	B125	37,6	445919	1302,00	445918	813,00
800 x 1000	910 x 1110	B125	44,4	445923	1423,00	445922	888,00

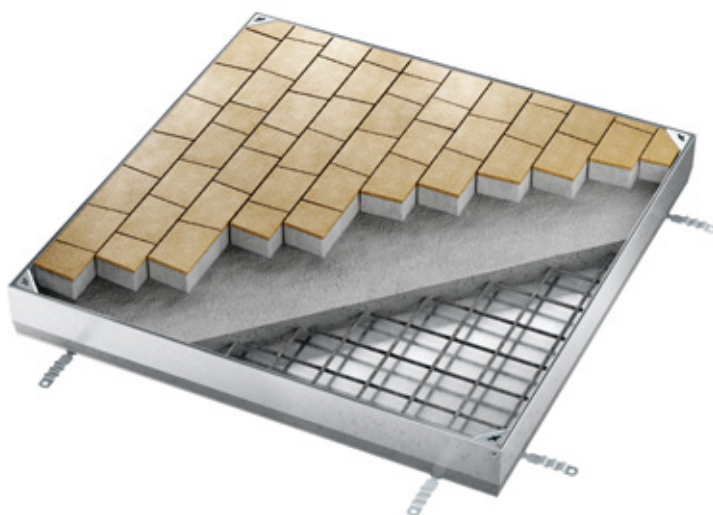
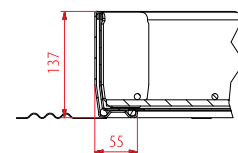
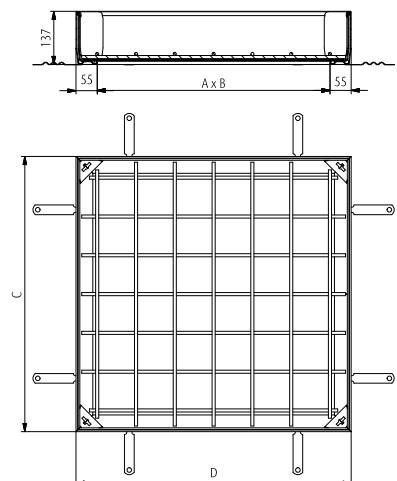

ACO PAVING GS 80 revīzijas lūkas ārtelpai, kas aizpildāmas ar klučiem

Izstrādājuma priekšrocības

- Izmēģināts un sertificēts saskaņā ar EN 124
- Ūdens un tvaika necaurlaidīgs
- Noturīgs pret koroziju
- Uzticams un vienkārši uzstādāms
- Garantēta kravnesība
- Lūkas ar 80 mm augstiem klučiem
- Kluču svars nodrošina, ka bērns neatvērs lūku

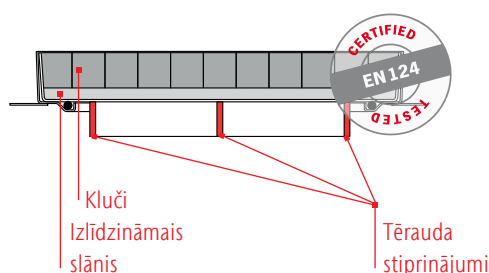
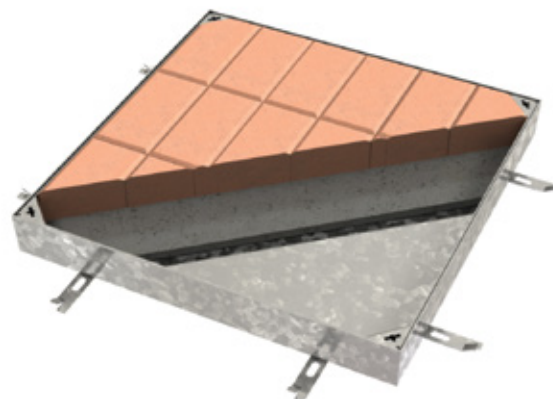

A x B [mm]	C x D [mm]	Kluča augstums [mm]	Svars [kg]	Izstrādājuma kods	Cena ar PVN [EUR/gab.]
Slodzes klase A15					
300 x 300	436 x 436	80	16,40	407102	357,00
400 x 400	400 x 400	80	21,60	407103	416,00
400 x 600	400 x 600	80	26,90	409858	495,00
500 x 500	500 x 500	80	27,40	407104	508,00
600 x 600	600 x 600	80	33,40	407105	565,00
600 x 1000	600 x 1000	80	47,85	409859	749,00
700 x 700	700 x 700	80	42,20	409984	672,00
800 x 800	800 x 800	80	49,45	409985	751,00
900 x 900	900 x 900	80	57,30	409986	835,00
1000 x 1000	1000 x 1000	80	65,55	409987	933,00
Slodzes klase B125					
300 x 300	436 x 436	80	22,00	406569	448,00
400 x 400	400 x 400	80	30,90	406570	566,00
400 x 600	400 x 600	80	37,90	409860	664,00
500 x 500	500 x 500	80	38,25	406571	664,00
600 x 600	600 x 600	80	45,90	406572	762,00
600 x 1000	600 x 1000	80	73,80	409861	1093,00
700 x 700	700 x 700	80	65,60	406573	995,00
800 x 800	800 x 800	80	75,15	406574	1107,00
900 x 900	900 x 900	80	85,30	406575	1205,00
1000 x 1000	1000 x 1000	80	96,15	406576	1364,00
Slodzes klase C250					
300 x 300	436 x 436	80	28,10	406577	499,00
400 x 400	400 x 400	80	45,70	406578	724,00
400 x 600	400 x 600	80	57,60	409862	918,00
500 x 500	500 x 500	80	60,20	406579	893,00
600 x 600	600 x 600	80	71,30	406580	1020,00
600 x 1000	600 x 1000	80	105,10	409863	1470,00
700 x 700	700 x 700	80	93,50	406581	1252,00
800 x 800	800 x 800	80	106,80	406582	1408,00
900 x 900	900 x 900	80	121,00	406583	1561,00
1000 x 1000	1000 x 1000	80	135,90	406584	1728,00

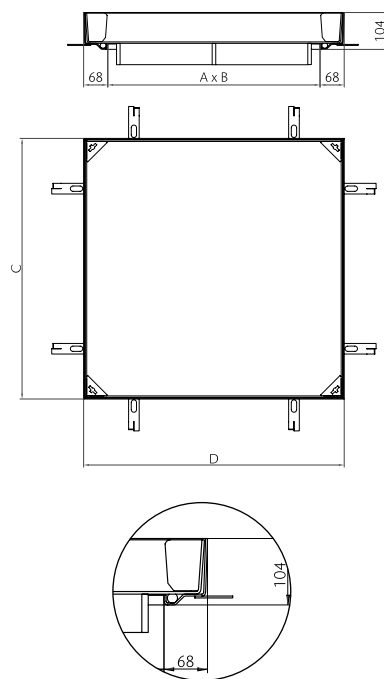

- Optimizēti stiprinājumi, kas uzmetināti vāka apakšā
- Kravnesība – līdz C250 slodzes klasei, ja atveres platums ir līdz 1 m
- Nav vajadzīgs betons vai kāds cits pildījums
- Izmēģināts un sertificēts saskaņā ar EN 124 (sertifikāta Nr. 204/5Ca/2011/060-035130035234)

ACO revīzijas lūku montāžas rekomendācijas

ACO revīzijas lūkas UNIFACE

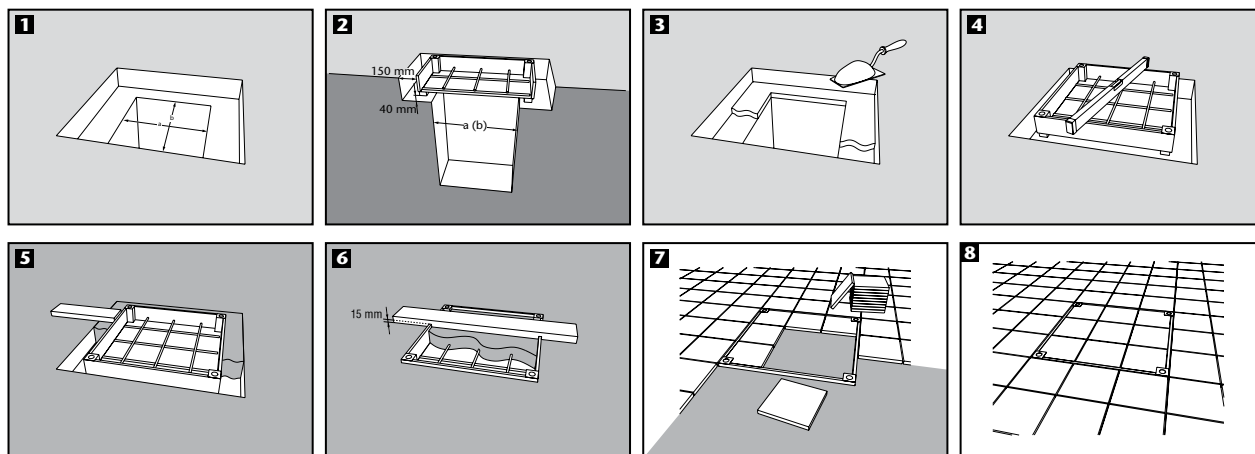

ACO revīzijas lūkas PAVING

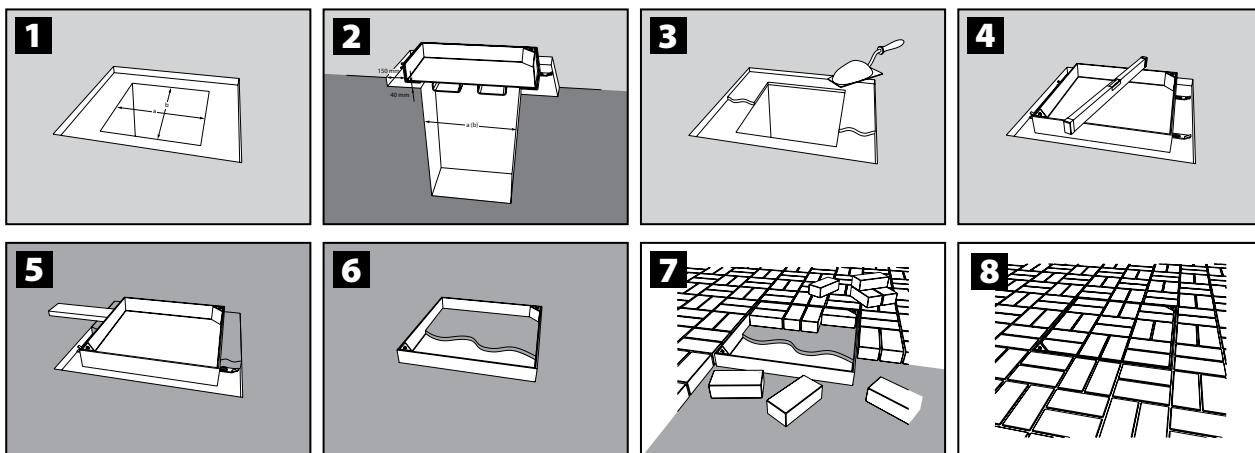

ACO revīzijas lūkas SOLID

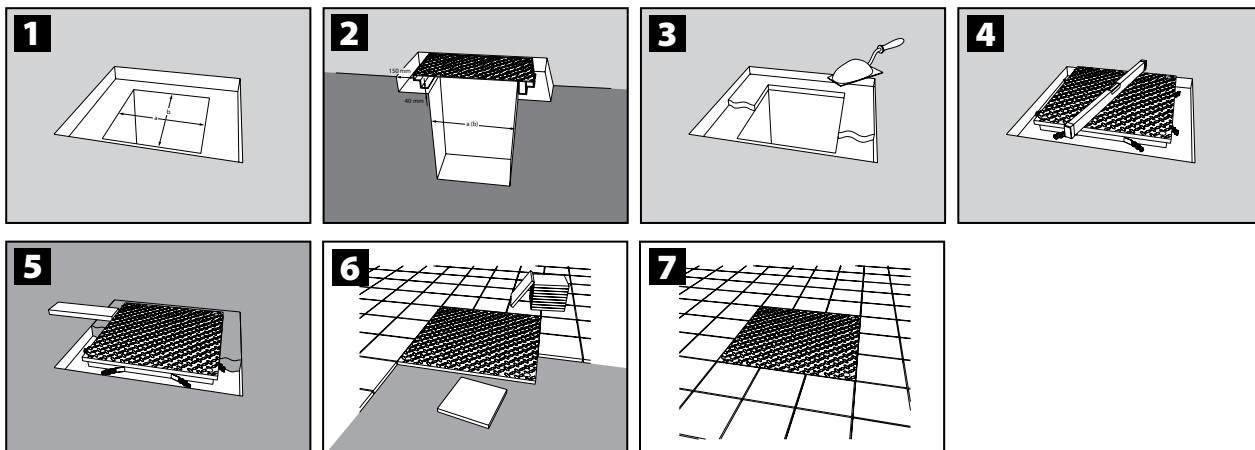

ACO XtraTop SAKU polipropilēna lūka, atveres diametrs 600 mm

Izstrādājuma priekšrocības

- Viegls, vāka svars 9 kg
- Lielisks dizains
- Izturīgs polipropilēns
- Ilgmūžīga melna krāsa
- Atbilst LST EN 124-6
- Slodzes klase B 125
- Vienkārša apkope
- Rāmis – betons un plastmasas



	Augstums [mm]	Svars [kg]	Daudzums iepakojumā [gab.]	Izstrādājuma kods	Cena ar PN [EUR/gab.]
	125	53,0	10	11874	327,00



ACO Wotan aizsargrežģi kokiem

Izstrādājuma priekšrocības

- 50 kN slodze bez papildu nesošajām konstrukcijām apakšā

■ Izgatavots no EN-GJS čuguna

■ Biezums 60 mm

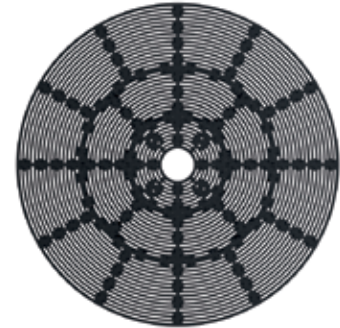

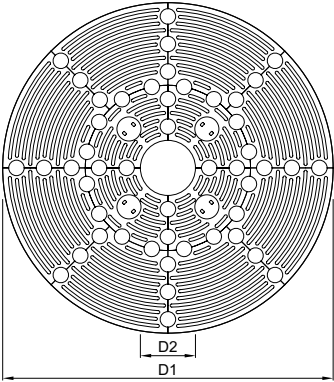
Izmēri	Tīps	Svars	Daudzums iepakojumā	Izstrādājuma kods	Cena ar PVN
	2	894	1	56244	Pēc pieprasījuma
	3	794	1	56245	
44	338	1	56238		
55	180	1	56256		
56	222	1	56257		
71	84	1	56259		
78	523	1	56273		
79	774	1	56240		

Režģa tips Nr. 44





ACO. we care for water



6

ACO logi palīgtelpām

Nedzīvojamām telpām



ACO horizontāli un vertikāli verami logi

Gaminio prievalumai

- Maksimāla stikla platība
- 3 kameru rāmis
- 4 kameru vērtne
- UG = 1,1 W/(m²K)
- Rāmis baltā krāsā

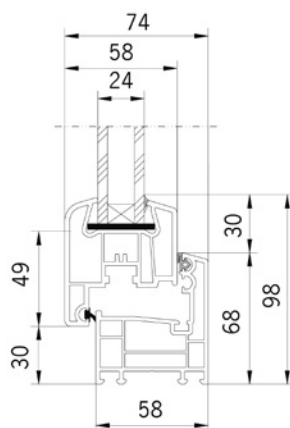

Izmēri		Stikla platība [m ²]	Daudzums iepakojumā [gab.]	Izstrādājuma kods		Cena ar PVN [EUR/gab.]
Platums [mm]	Augstums [mm]			Verams pa kreisi	Verams pa labi	
24 mm stikla pakete UG = 1,1 W/(m²K)						
800	500	0,184	12	11153	11146	235,00
	600	0,244	12	11154	11147	243,00
1000	500	0,325	12	11155	11148	265,00
	600	0,325	12	11156	11149	270,00
	800	0,486	12	11157	11150	299,00
	1000	0,646	12	11159	11152	332,00

ACO vertikāli verami logi

Izstrādājuma priekšrocības

- Maksimāla stikla platība
- Vairāku kameru dobi profili
- Baltas krāsas rāmis un vērtne

- Vienas sloksnes stikls vai stikla pakete
- Dimensija = faktiskais izmērs

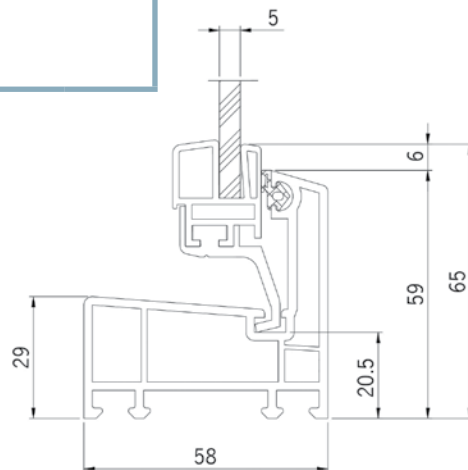

Izmēri		Stikla platība [m ²]	Daudzums iepakojumā [gab.]	Izstrādājuma kods	Cena ar PVN [EUR/gab.]
Platums [mm]	Augstums [mm]				
Vienas sloksnes 5 mm stikls, UG = 5,6 W/(m²K)					
500	500	0,137	12	82600	65,00
600	400	0,127	12	82601*	65,00
	500	0,174	12	82602	75,00
800	400	0,181	12	82603	79,00
	500	0,248	12	82604*	87,00
900	600	0,315	12	82605	93,00
	600	0,362	12	82606	100,00
1000	500	0,322	12	82607	98,00
	600	0,409	12	82608*	104,00
	700	0,496	12	82609	115,00
	800	0,583	12	82610	136,00
	1000	0,757	12	82611	138,00
14 mm stikla pakete, UG = 3,3 W/(m²K)					
500	500	0,137	12	82650	85,00
600	400	0,127	12	82651	85,00
	500	0,174	12	82652	91,00
800	400	0,181	12	82653	96,00
	500	0,248	12	82654	104,00
900	600	0,315	12	82655	115,00
	600	0,362	12	82656	125,00
1000	500	0,322	12	82657	123,00
	600	0,409	12	82658	132,00
	700	0,496	12	82659	143,00
	800	0,583	12	82660	151,00
	1000	0,757	12	82661	178,00

* Standarta noliktavas produkcija

ACO.
we
care
for
water





7

ACO gaismas šahtas pagraba logiem

Tiek stiprinātas pie
pamatu sienas



ACO gaismas šahtas

Izstrādājuma priekšrocības

- Iespējams papildināt ar sistēmas sastāvdaļām
- Komplekts sastāv no gaismas šahtas korpusa, režģa un montāžas komponenta, kas paredzēts uzstādīšanai uz pagraba sienas

- Pa dažādā veidā ierīkotām šahtām var staigāt var braukt
- Dažādi lielumi un režģu varianti
- Režģi vienmēr jāuzstāda pirms montāžas

400 mm dziļas gaismas šahtas

- Materiāls – ar stikla šķiedrām armēts polipropilēns (PP-GF) (izņemot 1250 × 1000 × 400 mm – ar stikla šķiedrām armēta plastmasa (GFK))
- Visas šahtas tiek ierīkotas tā, lai nelaistu cauri ūdeni zem spiediena
- Visas šahtas montē tā, lai pa tām varētu staigāt vai braukt
- Gaismas šahtām, kuru lielums ir 1000 × 1000 × 400 mm un 1000 × 1300 × 400 mm, papildus tiek regulēts augstums



Izmēri	Lietojums	Daudzums iekavojumā [gab.]	Izstrādājuma kods	Cena ar PVN [EUR/gab.]
Izmēri: 800 × 600 × 400 mm (platums × augstums × dziļums)				
Šūnveida	Gājējiem	25	375581	218,00
30 × 30 acu tīkliņš	Gājējiem	25	375582	218,00
30 × 10 acu tīkliņš	Gājējiem	25	375583	275,00
30 × 10 acu tīkliņš	Automašīnām	25	375584	296,00
Izmēri: 1000 × 600 × 400 mm (platums × augstums × dziļums)				
Šūnveida	Gājējiem	25	35601	218,00
30 × 30 acu tīkliņš	Gājējiem	25	35605	218,00
30 × 10 acu tīkliņš	Gājējiem	25	35609	301,00
30 × 10 acu tīkliņš	Automašīnām	25	35613	486,00
Izmēri: 1000 × 1000 × 400 mm (platums × augstums × dziļums)				
Šūnveida	Gājējiem	30	375585	248,00
30 × 30 acu tīkliņš	Gājējiem	30	375586	248,00
30 × 10 acu tīkliņš	Gājējiem	30	375587	330,00
30 × 10 acu tīkliņš	Automašīnām	30	375588	524,00
Izmēri: 1000 × 1300 × 400 mm (platums × augstums × dziļums)				
Šūnveida	Gājējiem	30	375589	284,00
30 × 30 acu tīkliņš	Gājējiem	30	375590	284,00
30 × 10 acu tīkliņš	Gājējiem	30	375591	365,00
30 × 10 acu tīkliņš	Automašīnām	30	375592	557,00
Izmēri: 1250 × 1000 × 400 mm (platums × augstums × dziļums)				
Šūnveida	Gājējiem	30	35904	352,00
30 × 30 acu tīkliņš	Gājējiem	30	35905	352,00
30 × 10 acu tīkliņš	Gājējiem	30	35906	455,00
30 × 10 acu tīkliņš	Automašīnām	30	35907	699,00

600 mm dziļas gaismas šahtas

- Materiāls – ar stikla šķiedrām armēta plastmasa (GFK)



Izmēri	Lietojums	Daudzums iepakojumā [gab.]	Izstrādājuma kods	Cena ar PVN [EUR/gab.]
Izmēri: 1000 × 1000 × 600 mm (platums × augstums × dziļums)				
Šūnveida	Gājējiem	25	375008	488,00
30 × 30 acu tīkliņš	Gājējiem	25	375009	552,00
30 × 10 acu tīkliņš	Gājējiem	25	375010	647,00
30 × 10 acu tīkliņš	Automašīnām	25	375011	670,00
Izmēri: 1000 × 1300 × 600 mm (platums × augstums × dziļums)				
Šūnveida	Gājējiem	25	375012	547,00
30 × 30 acu tīkliņš	Gājējiem	25	375013	594,00
30 × 10 acu tīkliņš	Gājējiem	25	375014	704,00
30 × 10 acu tīkliņš	Automašīnām	25	375015	727,00
Izmēri: 1250 × 1300 × 600 mm (platums × augstums × dziļums)				
Šūnveida	Gājējiem	12	375016	629,00
30 × 30 acu tīkliņš	Gājējiem	12	375017	702,00
30 × 10 acu tīkliņš	Gājējiem	12	375018	824,00
30 × 10 acu tīkliņš	Automašīnām	12	375019	845,00



700 mm dziļas gaismas šahtas

- Materiāls – ar stikla šķiedrām armēta plastmasa (GFK)



Izmēri	Lietojums	Daudzums	Izstrādājuma kods	Cena ar PVN
		iepakojumā [gab.]		
Izmēri: 1500 × 1000 × 700 mm (platums × augstums × dziļums)				
Šūnveida	Gājējiem	1	38776	1558,00
30 × 30 acu tīkliņš	Gājējiem	1	38777	1620,00
30 × 10 acu tīkliņš	Gājējiem	1	38778	1620,00
Izmēri: 1500 × 1500 × 700 mm (platums × augstums × dziļums)				
Šūnveida	Gājējiem	1	38779	1773,00
30 × 30 acu tīkliņš	Gājējiem	1	38780	1833,00
30 × 10 acu tīkliņš	Gājējiem	1	38781	1905,00
Izmēri: 2000 × 1000 × 700 mm (platums × augstums × dziļums)				
Šūnveida	Gājējiem	1	38782	2157,00
30 × 30 acu tīkliņš	Gājējiem	1	38783	2199,00
30 × 10 acu tīkliņš	Gājējiem	1	38784	2360,00
Izmēri: 2000 × 1500 × 700 mm (platums × augstums × dziļums)				
Šūnveida	Gājējiem	1	38785	2343,00
30 × 30 acu tīkliņš	Gājējiem	1	38786	2384,00
30 × 10 acu tīkliņš	Gājējiem	1	38787	2545,00



Izmēri

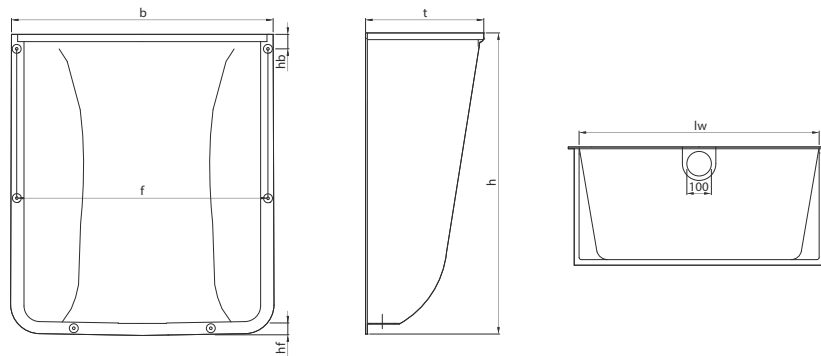

Gaismas šafta P × A × G	Loga platums	Režģa lielums	Izmēri						
			b	f	hb ¹	hf	t	h	lw
[mm]	[mm]	[mm]	[mm]	[mm]	[mm]	[mm]	[mm]	[mm]	[mm]
800 × 600 × 400	800	840 × 400	920	880	65	65	429	666	809
1000 × 600 × 400	1000	1040 × 400	1120	1080	65	65	429	666	1008
1000 × 1000 × 400	1000	1040 × 400	1120	1080	65	65	429	1073	1008
1000 × 1300 × 400	1000	1040 × 400	1120	1080	65	65	429	1373	1008
1250 × 1000 × 400	1250	1340 × 400	1430	1380	65	65	429	1074	1310
1000 × 1000 × 600	1000	1040 × 600	1164	1110	80	50	630	1063	1009
1000 × 1300 × 600	1000	1040 × 600	1164	1110	80	50	630	1363	1009
1250 × 1300 × 600	1250	1340 × 600	1464	1410	80	50	630	1363	1314
1500 × 1000 × 700	1500	1660 × 700	1690	1640	100	58	740	1090	1550
1500 × 1500 × 700	1500	1660 × 700	1690	1640	100	58	740	1590	1550
2000 × 1000 × 700	2000	2016 × 700	2190	2140	100	58	740	1090	2050
2000 × 1500 × 700	2000	2016 × 700	2190	2140	100	58	740	1590	2050

P – platums, A – augstums, G – dziļums.

¹ Attālums līdz cauruma vidum.



ACO gaismas šahtu paaugstinājuma elementi gājējiem

- Komplektā ietilpst paaugstinājuma elements un stiprināšanas komplekts, kas paredzēts montāžai uz gaismas šahtas korpusa
- Var kombinēt elementus ar nemainīgu un regulējamu augstumu
- Integrēta stingruma riba
- Vienu uz otra var uzlikt ne vairāk kā trīs elementus. Izņēmums ir 1500 mm un 2000 mm platie elementi, kurus var izmantot tikai pa vienam

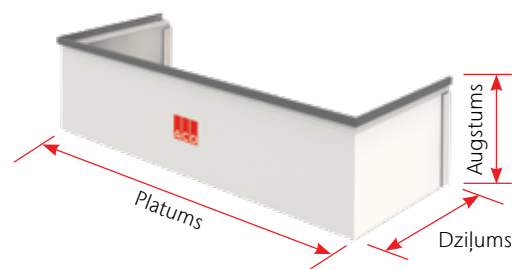

Gaismas šahtas dziļums [mm]	Pritaikymas			Daudzums paletē [gab.]	Izstrādājuma kods	Cena ar PVN [EUR/gab.]
	Dziļums [mm]	Platums [mm]	Augstums [mm]			
Regulējams augstums: 30–300 mm						
400	400	800	340	20	315900	180,00
		1000	340	20	315901	190,00
		1250	340	20	315902	206,00
Nemainīgs konstrukcijas augstums: 275 mm						
400	400	800	275	10	315911	215,00
		1000	275	10	315912	229,00
		1250	275	10	315913	287,00
Regulējams augstums: 30-300 mm						
600	600	1000	340	10	315907	206,00
		1250	340	10	315908	219,00
Nemainīgs konstrukcijas augstums: 275 mm						
600	600	1000	275	10	315918	243,00
		1250	275	10	315919	287,00
Regulējams augstums: 30-300 mm						
700	700	1500	340	10	315906	275,00
Nemainīgs konstrukcijas augstums: 275 mm						
700	700	1500	270	10	315917	445,00
		2000	270	10	315931	460,00

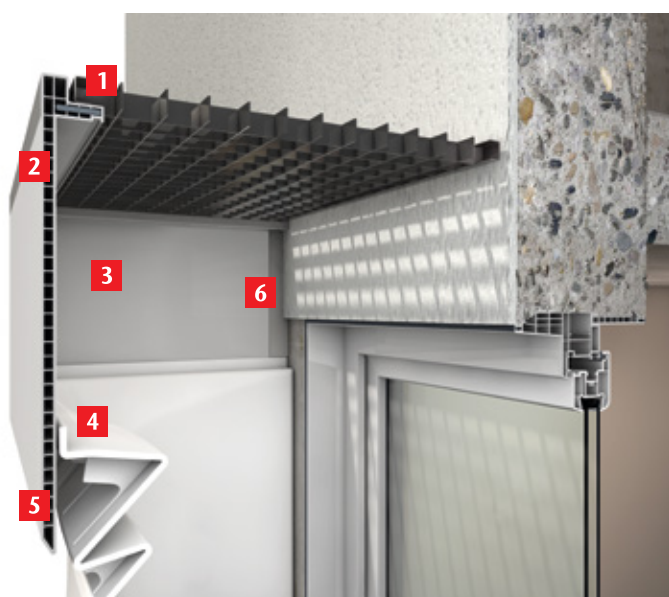

- 1 Integrēta stingruma riba no tērauda (no 150 cm platuma)
- 2 Stabils dobu kameru profils
- 3 Regulējamā augstuma diapazons: 3-30 cm
- 4 Skrūvju savienojums ar gaismas šahtu
- 5 Smaila apmale, kas paredzēta vēlākai pielāgošanai pie pamatnes līmeņa
- 6 Profils stiprināšanai pie sienas

ACO vāki no vienslāņa aizsargstikla (ESG)



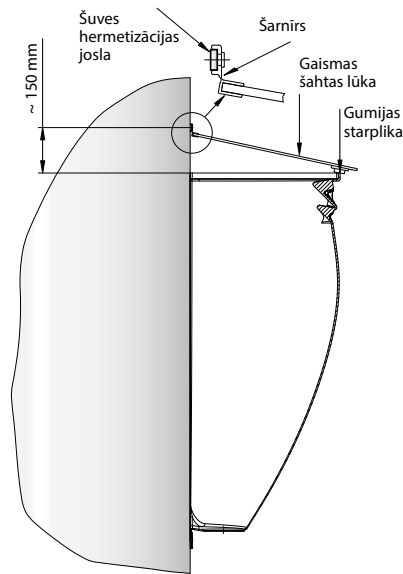

- Pasargā no dubļiem, lapām, lietus un no sienas notekoša ūdens
- Iekļauj šarnīru un montāžas komplektu
- Vienslāņa aizsargstikls (ESG)
- Uz izolācijas var montēt ar spirālveida mūrtaipām, kas paredzētas montāžai uz izolācijas
- Iekļauj hermetizācijas joslu, paredzēti hermētiskai stiprināšanai pie mājas sienas
- Pa vākiem nedrīkst staigāt



Gaismas šahtas izmēri

Dziļums [mm]	Platums [mm]	Vāka izmēri [mm]	Daudzums paletē [gab.]	Izstrādājuma kods	Cena ar PVN [EUR/gab.]
400	800	480 × 950	10	35592	168,00
	1000	480 × 1220	10	35593	180,00
	1250	480 × 1500	10	35902	209,00
600	1000	680 × 1220	10	375051	226,00
	1250	680 × 1500	10	37497	258,00

ACO gaismas šahtu piederumi

Apraksts	Piemērots	Daudzums paletē [gab.]	Izstrādājuma kods	Cena ar PVN [EUR/gab.]
 <p>Sifons ■ Ar lapu uztvērēju</p>	■ Gaismas šahtām	20	310079	40,00
 <p>Pretvārsts ■ Ar lapu uztvērēju ■ Ar sifonu</p>	■ Gaismas šahtām	20	310060	73,00
 <p>Vāciņš ■ Slēgtai gaismas šahtai ■ Tiek uzstādīts pirms gaismas šahtas samontēšanas</p>	■ Gaismas šahtām	10	35583	35,00
 <p>Režģa stiprināšanas ķēdes</p>	■ Gaismas šahtām ar paaugstinājuma elementiem	20	10106	8,00



ACO gaismas šahta

ACO logs

ACO dušas tekne

**Pagraba aizsardzība
no ūdens ar ACO
produktiem**

ACO trāps ar
pretvārstu

ACO Nordic, SIA



Dzelzavas iela 120z
LV-1021 Rīga
+371 67377927
info@aco-nordic.lv
www.aco.lv

ACO. we care for water

Piezīme: nepārtrauktas izstrādājumu pilnveidošanas un izejvielu cenu izmaiņu dēļ uzņēmums patur tiesības bez īpaša brīdinājuma mainīt izstrādājumu tehniskos raksturojumus, dizainu un cenas.